

# アルミ製庭門

前庭と主庭の境である庭門。伝統の手法が「和」を演出します。

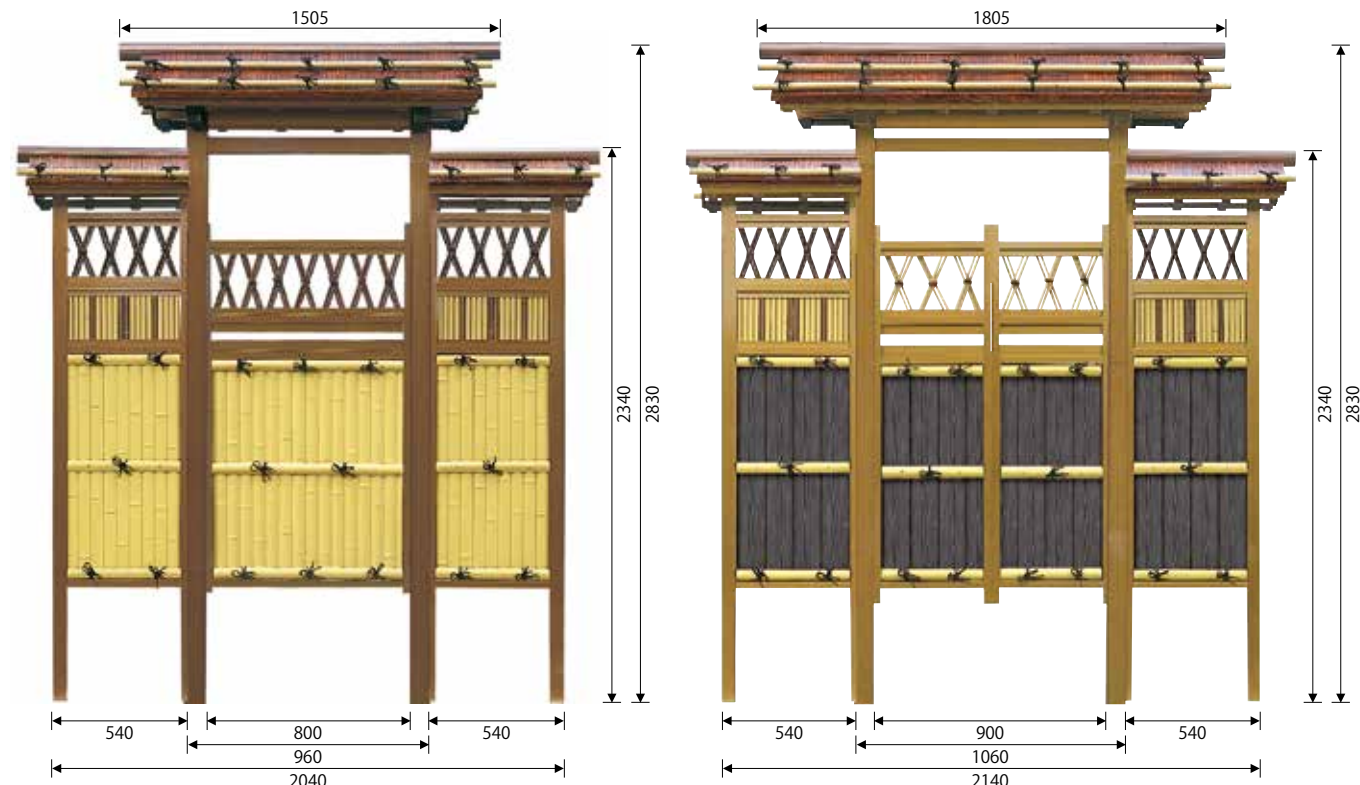

※写真はアルミ材ブロンズです。

※写真はアルミ材ブロンズです。

## アルミ製庭門セット800

品番	PN-160M	内訳	PN-122 アルミ製庭門800	1基
アルミ材	木目		PN-124 庭門袖 建仁寺	2基
価格(税抜)	¥2,093,000		PN-128 片開 建仁寺	1基

※片開 金具一式は含みません

## アルミ製庭門セット900

品番	PN-161M	内訳	PN-123 アルミ製庭門900	1基
アルミ材	木目		PN-125 庭門袖 杉板よしの	2基
価格(税抜)	¥2,466,200		PN-133 観音開 杉板よしの	1基

※観音開 金具一式は含みません

品番	PN-160	内訳	PN-110 アルミ製庭門800	1基
アルミ材	ブロンズ		PN-112 庭門袖 建仁寺	2基
価格(税抜)	¥1,444,400		PN-114 片開 建仁寺	1基

※片開 金具一式は含みません

品番	PN-161	内訳	PN-111 アルミ製庭門900	1基
アルミ材	ブロンズ		PN-140 庭門袖 杉板よしの	2基
価格(税抜)	¥1,705,600		PN-116 観音開 杉板よしの	1基

※観音開 金具一式は含みません



※写真はアルミ材ブロンズです。

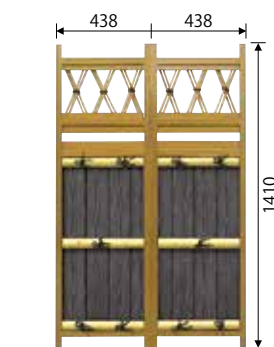

※写真はアルミ材ブロンズです。

## アルミ木目柄 片開 建仁寺

品番	規格	価格(税抜)
PN-128	W788×H1410mm	¥274,000

※片開 金具一式は含んでいません

## アルミ木目柄 片開 杉板よしの

品番	規格	価格(税抜)
PN-130	W788×H1410mm	¥364,000

※片開 金具一式は含んでいません

## アルミ木目柄 観音開 杉板よしの

品番	規格	価格(税抜)
PN-133	W876×H1410mm	¥415,500

※観音開 金具一式は含んでいません

## アルミ木目柄 観音開 建仁寺

品番	規格	価格(税抜)
PN-132	W876×H1410mm	¥325,500

※観音開 金具一式は含んでいません

## アルミブロンズ 片開 建仁寺

品番	規格	価格(税抜)
PN-114	W788×H1410mm	¥197,000

※片開 金具一式は含んでいません

## アルミブロンズ 片開 杉板よしの

品番	規格	価格(税抜)
PN-141	W788×H1410mm	¥269,100

※片開 金具一式は含んでいません

## アルミブロンズ 観音開 杉板よしの

品番	規格	価格(税抜)
PN-116	W876×H1410mm	¥297,000

※観音開 金具一式は含んでいません

## アルミブロンズ 観音開 建仁寺

品番	規格	価格(税抜)
PN-142	W876×H1410mm	¥225,200

※観音開 金具一式は含んでいません

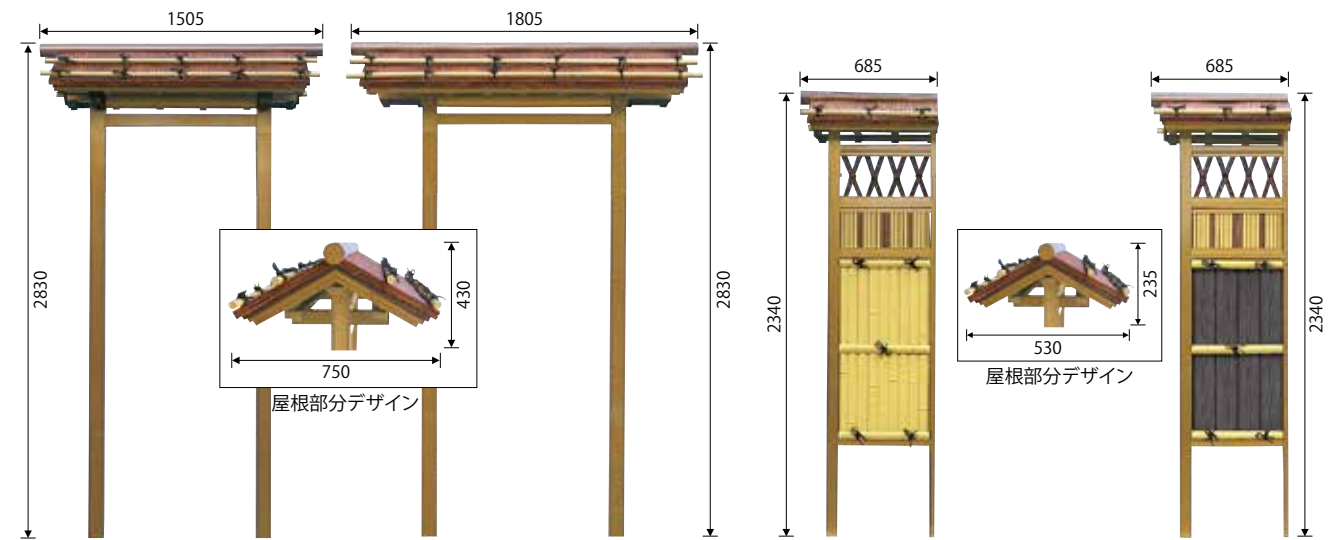

※写真はアルミ材ブロンズです。

※写真はアルミ材ブロンズです。

## アルミ木目柄 庭門 800

品番	規格	価格(税抜)
PN-122	内幅 800mm	¥851,600

## アルミ木目柄 庭門屋根 800

品番	規格	価格(税抜)
PN-126	庭門800用 屋根のみ	¥775,800

## アルミブロンズ 庭門 800

品番	規格	価格(税抜)
PN-110	内幅 800mm	¥590,400

## アルミブロンズ 庭門屋根 800

品番	規格	価格(税抜)
PN-120	庭門800用 屋根のみ	¥550,700

## アルミ木目柄 庭門 900

品番	規格	価格(税抜)
PN-123	内幅 900mm	¥1,011,300

## アルミ木目柄 庭門屋根 900

品番	規格	価格(税抜)
PN-127	庭門900用 屋根のみ	¥935,800

## アルミブロンズ 庭門 900

品番	規格	価格(税抜)
PN-111	内幅 900mm	¥679,400

## アルミブロンズ 庭門屋根 900

品番	規格	価格(税抜)
PN-121	庭門900用 屋根のみ	¥640,000

## アルミ木目柄 庭門袖 建仁寺

品番	規格	価格(税抜)
PN-124	建仁寺タイプ 屋根付き 幅540mm	¥483,700

## アルミブロンズ 庭門袖 建仁寺

品番	規格	価格(税抜)
PN-112	建仁寺タイプ 屋根付き	¥328,500

## アルミ木目柄 庭門袖 杉板よしの

品番	規格	価格(税抜)
PN-125	杉板よしの張タイプ 屋根付き 幅540mm	¥519,700

## アルミブロンズ 庭門袖 杉板よしの

品番	規格	価格(税抜)
PN-140	杉板よしの張タイプ 屋根付き	¥364,600



※写真は、PN-122アルミ木目柄 庭門 800です。



※写真は、PN-122アルミ木目柄 庭門 800です。



品番	規格	価格(税抜)
PN-150	内訳	¥13,800



品番	規格	価格(税抜)
PN-151	内訳	¥23,900



# 袖垣

玄関先の目隠し、庭のしきり、庭園のアクセント等幅広く応用がききます。別注サイズも承ります。

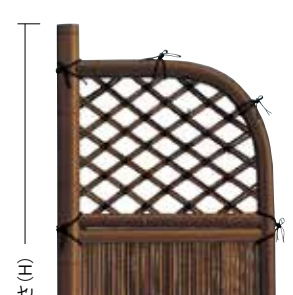

AS系 曲げ光悦寺垣 (イエロー)

品番	規格(外幅×高さ)	価格(税抜)
PAS-158-30	W 900×H 900mm	¥45,500
PAS-158-40	W1200×H1000mm	¥57,600

※角(ツノ)120・足105・最大幅1200・最大高2000mm  
 ※柱外径φ80・内径φ73  
 曲柱外径φ63・内径φ57mm

AS系 光悦寺垣 (イエロー)

品番	規格(外幅×高さ)	価格(税抜)
PAS-160-30	W 900×H 900mm	¥ 60,400
PAS-160-35	W1050×H 900mm	¥ 64,600
PAS-160-40	W1200×H1000mm	¥ 68,200
PAS-160-50	W1500×H1100mm	¥ 83,100
PAS-160-60	W1800×H1200mm	¥107,900
PAS-160-70	W2100×H1200mm	¥150,700
PAS-160-80	W2400×H1200mm	¥153,100
PAS-160-90	W2700×H1200mm	¥164,300
PAS-160-100	W3000×H1200mm	¥195,500

※角(ツノ)120・足105・最大幅3000・最大高2000mm  
 ※幅1200mmまで柱外径φ104・内径φ73  
 曲柱外径φ81・内径φ57mm  
 ※幅3000mmまで柱外径φ114・内径φ82  
 曲柱外径φ98・内径φ73mm

※光悦寺垣W2100mm以上は、小口運送便での発送は出来なくなりました。  
 チャーター便(別途追加運賃)お問い合わせください。



AS系 玉袖垣 (煤竹)

品番	規格(外幅×高さ)	価格(税抜)
PAS-166-20	W 600×H1750mm	¥ 80,000
PAS-166-23	W 700×H1750mm	¥ 89,700
PAS-166-25	W 750×H1750mm	¥101,300
PAS-166-30	W 900×H1750mm	¥123,400
PAS-166-33	W1000×H1750mm	¥149,400
PAS-166-36	W1100×H1750mm	¥155,800
PAS-166-40	W1200×H1750mm	¥170,400

※角(ツノ)120・足150・最大幅1500・最大高2000mm  
 ※幅600mmまで柱外径φ104・内径φ73・曲柱外径φ81・内径φ57mm  
 ※幅1500mmまで柱外径φ114・内径φ82・曲柱外径φ98・内径φ73mm

AS系 玉袖垣 (イエロー)

品番	規格(外幅×高さ)	価格(税抜)
PAS-162-18	W 540×H1750mm	¥ 73,400
PAS-162-20	W 600×H1750mm	¥ 73,400
PAS-162-23	W 700×H1750mm	¥ 80,700
PAS-162-25	W 750×H1750mm	¥ 89,400
PAS-162-30	W 900×H1750mm	¥108,800
PAS-162-35	W1050×H1750mm	¥130,400

※角(ツノ)120・足150・最大幅1500・最大高2000mm  
 ※幅600mmまで柱外径φ104・内径φ73・曲柱外径φ81・内径φ57mm  
 ※幅1500mmまで柱外径φ114・内径φ82・曲柱外径φ98・内径φ73mm

色・型ともに豊富に揃う袖垣。組み立て済みで施工もラクラク。別注サイズ、埋め込みタイプ足長等もできます。



AS系 両角袖垣 (煤竹)

品番	規格(外幅×高さ)	価格(税抜)
PAS-167-20	W600×H1800mm	¥62,200
PAS-167-23	W700×H1800mm	¥71,600
PAS-167-25	W750×H1800mm	¥75,200
PAS-167-30	W900×H1800mm	¥93,400

※角(ツノ)120・足150・最大幅1200・最大高2000mm  
 ※柱外径φ80・内径φ73  
 曲柱外径φ63・内径φ57mm

AS系 曲げ玉袖垣 (イエロー)

品番	規格(外幅×高さ)	価格(税抜)
PAS-159-20	W600×H1800mm	¥57,000
PAS-159-23	W700×H1800mm	¥65,200
PAS-159-25	W750×H1800mm	¥70,000
PAS-159-30	W900×H1800mm	¥85,800

※角(ツノ)120・足150・最大幅1200・最大高2000mm  
 ※柱外径φ80・内径φ73  
 曲柱外径φ63・内径φ57mm

### アルミ製埋込み足を組み込む場合

アルミ製埋込み足 (40角)

アルミ製埋込み足  
 地面から+400mmで1枚に付 ¥28,000 (税抜) 増しになります。  
 延長は+100mm毎に1枚に付 ¥ 2,500 (税抜) 増しになります。  
 ※片足の場合も同価格です。

### フレーム材を延長する場合

フレーム足付 (イエローのみ)  
 400L足付 1枚に付 ¥5,000 (税抜) 増しになります。  
 +100mm毎に1枚に付 ¥1,000 (税抜) 増しになります。  
 ※片足の場合も同価格です。

※最大幅・最大高は素材材料長さ・袖垣完成品強度・発送可能(混載便)などの目安サイズです。  
 ※光悦寺垣・玉袖垣は、別途追加運賃が必要になります。お問い合わせください。

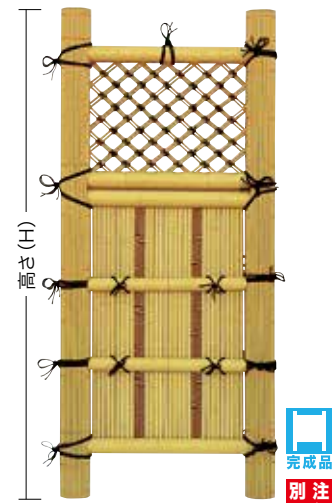

AS系 両角袖垣 (イエロー)

品番	規格(外幅×高さ)	価格(税抜)
PAS-164-18	W 540×H1750mm	¥ 67,000
PAS-164-20	W 600×H1750mm	¥ 67,000
PAS-164-23	W 700×H1750mm	¥ 73,100
PAS-164-25	W 750×H1750mm	¥ 84,300
PAS-164-30	W 900×H1750mm	¥101,900
PAS-164-35	W1050×H1750mm	¥124,300

※角(ツノ)120・足150・最大幅1500・最大高2000mm  
 ※幅600mmまで柱外径φ104・内径φ73mm  
 ※幅1500mmまで柱外径φ114・内径φ82mm



AS系 曲げ玉袖垣 (割竹張) (イエロー)

品番	規格(外幅×高さ)	価格(税抜)
PAS-193-20	W 600×H1800mm	¥ 61,900
PAS-193-23	W 700×H1800mm	¥ 71,000
PAS-193-25	W 750×H1800mm	¥ 78,500
PAS-193-30	W 900×H1800mm	¥ 92,500
PAS-193-33	W1000×H1800mm	¥108,500
PAS-193-36	W1100×H1800mm	¥123,100
PAS-193-40	W1200×H1800mm	¥134,900

※角(ツノ)120・足125・最大幅1200・最大高2000mm  
 ※柱外径φ80・内径φ73・曲柱外径φ63・内径φ57mm



AS系 ポール63 建仁寺垣 (イエロー)

品番	規格(外幅×高さ)	価格(税抜)
PAS-194-18	W540×H1700mm	¥61,600
PAS-194-20	W600×H1700mm	¥61,600
PAS-194-23	W700×H1700mm	¥67,000
PAS-194-25	W750×H1700mm	¥73,100
PAS-194-30	W900×H1700mm	¥87,600

※角(ツノ)120・足150・最大幅1200・最大高2000mm  
 ※柱外径φ63・内径φ57mm

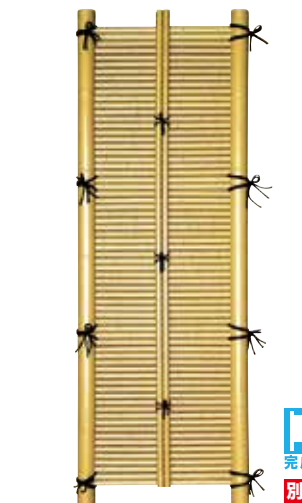

AS系 ポール63 御簾垣 (イエロー)

品番	規格(外幅×高さ)	価格(税抜)
PAS-181-20	W600×H1700mm	¥49,400
PAS-181-23	W700×H1700mm	¥54,300
PAS-181-25	W750×H1700mm	¥57,600

※角(ツノ)50・足125・最大幅1500・最大高2000mm  
 ※柱外径φ63・内径φ57mm

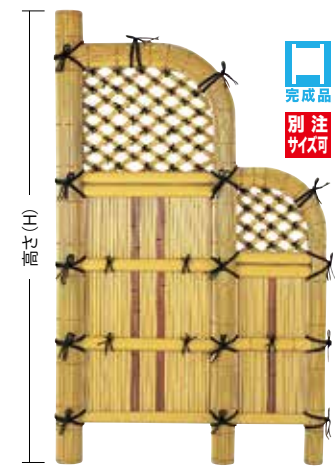

AS系 親子玉袖垣 (イエロー)

品番	規格(外幅×高さ)	価格(税抜)
PAS-191-30	W 900×H1750mm	¥158,500
PAS-191-33	W1000×H1750mm	¥161,000
PAS-191-35	W1050×H1750mm	¥164,900
PAS-191-36	W1100×H1750mm	¥186,400
PAS-191-40	W1200×H1750mm	¥203,700
PAS-191-43	W1300×H1750mm	¥224,600
PAS-191-45	W1400×H1750mm	¥253,700
PAS-191-50	W1500×H1750mm	¥277,600

※角(ツノ)120・足150・最大幅1500・最大高2000mm  
 ※柱外径φ114・内径φ82・中柱外径φ98・内径φ73・曲柱外径φ81・内径φ57mm



AS系 ミニ曲げ玉袖垣 (イエロー)

品番	規格(外幅×高さ)	価格(税抜)
PAS-177-15	W450×H1200mm	¥35,200

※角(ツノ)100・足140・最大幅600・最大高1500mm  
 ※柱外径φ63・内径φ57・曲柱外径φ50・内径φ45mm

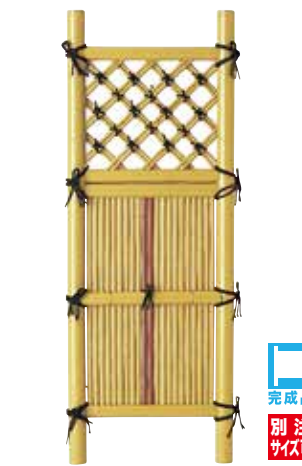

AS系 ミニ両角袖垣 (イエロー)

品番	規格(外幅×高さ)	価格(税抜)
PAS-180-15	W450×H1200mm	¥32,800

※角(ツノ)100・足140・最大幅600・最大高1500mm  
 ※柱外径φ50・内径φ45mm

### アルミ座板取付 物件見積対応

各種玉袖垣・各種両角垣ポール柱製には取付可能ですが、各種光悦寺垣の曲り部足には取付出来ません。

アルミ座板

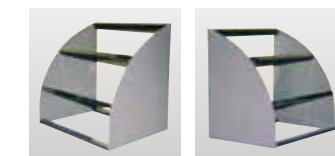

エイコーポール #40 (63φ4ツ割)

高さ MAX1200mm

AS系 アルミ枠寄せ (イエロー)

品番	品名	規格(外幅×高さ)	価格(税抜)
PAS-221	アルミ枠寄せ 両面	W600×D450×H600mm	¥104,600
PAS-222	アルミ枠寄せ 右面	W600×D450×H600mm	¥ 85,500
PAS-223	アルミ枠寄せ 左面	W600×D450×H600mm	¥ 85,500
PAS-224	アルミ枠寄せ 面無	W600×D450×H600mm	¥ 68,200

※最大幅・最大高は素材材料長さ・袖垣完成品強度・発送可能(混載便)などの目安サイズです。  
 ※玉袖垣は、別途追加運賃が必要になります。お問い合わせください。



# 人工庭木戸

人工庭木戸に使用しているエイコー合成木材 杉板よしのには、ブラック・ブラウン・オーク・ベージュの4色のカラーがあります。価格は木戸のみの価格です。支柱・蝶番等は含まれておりません。

# エイコー合成木材杉板「よしの」を使用。和テイストが魅力の庭木戸です

庭へのアプローチや庭園のアクセント等幅広く応用できる人工庭木戸



## 人工板ランマ木戸

品番	規格(外幅×高さ)	価格(税抜)
PAY-303-3	W750×H 900mm	¥ 81,300
PAY-303-4	W750×H1200mm	¥ 93,600
PAY-303-5	W750×H1500mm	¥110,600

アルミ枠：焼木目  
腰板：杉板よしの オーク  
ランマ：杉板よしの ブラウン  
立子：ポール13φ 煤竹

## ●支柱バリエーション

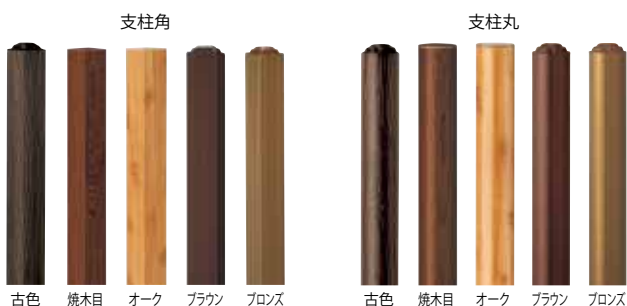

## 人工竹入木戸

品番	規格(外幅×高さ)	価格(税抜)
PAY-103-3	W750×H 900mm	¥ 77,200
PAY-103-4	W750×H1200mm	¥ 88,100
PAY-103-5	W750×H1500mm	¥105,200

アルミ枠：焼木目  
腰板：杉板よしの オーク  
矢来：ポール13φ 煤竹  
立子：ポール13φ 煤竹



## 高耐候AS系 人工格子板張木戸

品番	規格(外幅×高さ)	価格(税抜)
PAY-102-4	W750×H1200mm	¥ 90,500
PAY-102-5	W750×H1500mm	¥106,900

アルミ枠：焼木目  
腰板：杉板よしの ブラック  
格子：ポール13φ イエロー  
立子：ポール13φ イエロー

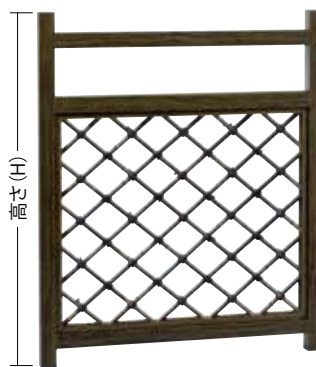

## 人工矢来木戸Ⅱ型

品番	規格(外幅×高さ)	価格(税抜)
PAY-208-30	W750×H 900mm	¥62,300
PAY-208-35	W750×H1050mm	¥67,300
PAY-208-40	W750×H1200mm	¥70,800
PAY-208-45	W750×H1350mm	¥81,300
PAY-208-50	W750×H1500mm	¥82,900

アルミ枠：古色  
矢来：ポール13φ 黒竹



## 高耐候AS系 人工格子木戸

品番	規格(外幅×高さ)	価格(税抜)
PAY-101-3	W750×H 900mm	¥62,900
PAY-101-4	W750×H1200mm	¥72,000
PAY-101-5	W750×H1500mm	¥84,100

アルミ枠：焼木目  
格子：ポール13φ イエロー



## 人工横板張木戸

品番	規格(外幅×高さ)	価格(税抜)
PAY-311-3	W750×H 982mm	¥ 87,300
PAY-311-4	W750×H1145mm	¥ 99,400
PAY-311-5	W750×H1471mm	¥120,800
PAY-311-6	W750×H1797mm	¥130,400

アルミ枠：古色  
横板：杉板よしの ブラック  
横子：ポール13φ 黒竹



## 人工大和張木戸

品番	規格(外幅×高さ)	価格(税抜)
PAY-113-3	W750×H 900mm	¥ 71,600
PAY-113-4	W750×H1200mm	¥ 86,100
PAY-113-5	W750×H1500mm	¥ 95,600
PAY-113-6	W750×H1800mm	¥107,200

アルミ枠：古色  
横板：杉板よしの ブラック



## アルミ支柱70丸古色使用 大和張(杉板よしの)扉セット1800

品番	規格(支柱内幅×高さ)	価格(税抜)
PAT-345-S	W650×H1800mm	¥204,300

アルミ枠：古色  
横板：杉板よしの ベージュ

## ●ランマ(ウメ・ウグイス) (P.151参照)



## ●エイコー合成木材 杉板よしの (P.149参照)

カラーは、ブラック・ブラウン・オーク・ベージュの4色の中からお選びいただけます。



## ●エイコーポール

煤竹・黒竹・イエローを使用しています。

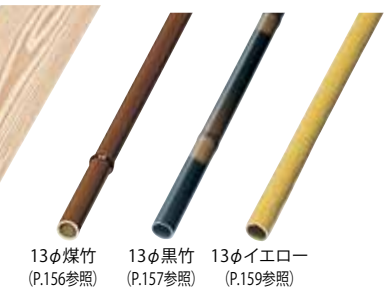

# 縁台

(座面はエイコーポールアルミ芯入305を使用しています。カラーはさらし竹、青竹、黒竹、ソフトグリーン、イエロー色でもできます。) 写真はPAS-403Mアルミ縁台/煤竹3尺です。

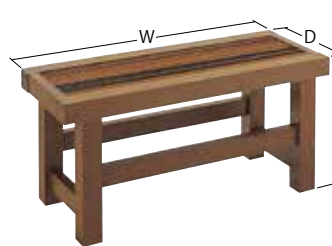

## アルミ縁台焼木目/煤竹・青竹

品番	品名	規格	価格(税抜)
PAS-403M	アルミ縁台焼木目/煤竹・青竹 3尺	W 900×D360×H420mm	¥112,200
PAS-404M	アルミ縁台焼木目/煤竹・青竹 4尺	W1200×D360×H420mm	¥131,000
PAS-405M	アルミ縁台焼木目/煤竹・青竹 5尺	W1500×D360×H420mm	¥151,600

## アルミ縁台焼木目/さらし竹

品番	品名	規格	価格(税抜)
PAS-400M	アルミ縁台焼木目/さらし竹 3尺	W 900×D360×H420mm	¥112,800
PAS-401M	アルミ縁台焼木目/さらし竹 4尺	W1200×D360×H420mm	¥131,600
PAS-402M	アルミ縁台焼木目/さらし竹 5尺	W1500×D360×H420mm	¥152,200



写真はPAS-4030Mアルミ縁台 オーク/青竹 3尺です。



写真はPAS-4020Mアルミ縁台 オーク/さらし竹 5尺です。

## アルミ縁台オーク/煤竹・青竹

品番	品名	規格	価格(税抜)
PAS-4030M	アルミ縁台オーク/煤竹・青竹 3尺	W 900×D360×H420mm	¥112,200
PAS-4040M	アルミ縁台オーク/煤竹・青竹 4尺	W1200×D360×H420mm	¥131,000
PAS-4050M	アルミ縁台オーク/煤竹・青竹 5尺	W1500×D360×H420mm	¥151,600

## アルミ縁台オーク/さらし竹

品番	品名	規格	価格(税抜)
PAS-4000M	アルミ縁台オーク/さらし竹 3尺	W 900×D360×H420mm	¥112,800
PAS-4010M	アルミ縁台オーク/さらし竹 4尺	W1200×D360×H420mm	¥131,600
PAS-4020M	アルミ縁台オーク/さらし竹 5尺	W1500×D360×H420mm	¥152,200

# 人工庭木戸

人工庭木戸に使用しているエイコー合成木材 杉板よしのには、ブラック・ブラウン・オーク・ベージュの4色のカラーがあります。価格は木戸のみの価格です。支柱・蝶番等は含まれておりません。



## 人工板ランマ木戸

品番	規格(外幅×高さ)	価格(税抜)
PAY-303-3	W750×H 900mm	¥ 81,300
PAY-303-4	W750×H1200mm	¥ 93,600
PAY-303-5	W750×H1500mm	¥110,600

アルミ枠：焼木目  
腰板：杉板よしの オーク  
ランマ：杉板よしの ブラウン  
立子：ポール13φ 煤竹

## ●支柱バリエーション



## 人工竹入木戸

品番	規格(外幅×高さ)	価格(税抜)
PAY-103-3	W750×H 900mm	¥ 77,200
PAY-103-4	W750×H1200mm	¥ 88,100
PAY-103-5	W750×H1500mm	¥105,200

アルミ枠：焼木目  
腰板：杉板よしの オーク  
矢来：ポール13φ 煤竹  
立子：ポール13φ 煤竹

## 高耐候AS系 人工格子板張木戸

品番	規格(外幅×高さ)	価格(税抜)
PAY-102-4	W750×H1200mm	¥ 90,500
PAY-102-5	W750×H1500mm	¥106,900

アルミ枠：焼木目  
腰板：杉板よしの ブラック  
格子：ポール13φ イエロー  
立子：ポール13φ イエロー

## 人工矢来木戸Ⅱ型

品番	規格(外幅×高さ)	価格(税抜)
PAY-208-30	W750×H 900mm	¥62,300
PAY-208-35	W750×H1050mm	¥67,300
PAY-208-40	W750×H1200mm	¥70,800
PAY-208-45	W750×H1350mm	¥81,300
PAY-208-50	W750×H1500mm	¥82,900

アルミ枠：古色  
矢来：ポール13φ 黒竹

## 高耐候AS系 人工格子木戸

品番	規格(外幅×高さ)	価格(税抜)
PAY-101-3	W750×H 900mm	¥62,900
PAY-101-4	W750×H1200mm	¥72,000
PAY-101-5	W750×H1500mm	¥84,100

アルミ枠：焼木目  
格子：ポール13φ イエロー



# 枝折戸

庭園の和の風情を増す、枝折戸。組み立て済みで施工もラクラク。AS系素材で揃えた枝折戸。設置するだけで和の風情が増します。アルミ支柱・万能杭・木製支柱等にも取付可能で、施工方法も簡単です。



**AS系 枝折戸 (金具付) (イエロー)**  
完成品 別注サイズ可

品番	規格(外幅×高さ)	価格(税抜)
PAY-205-18	W540×H1000mm	¥15,200
PAY-205-20	W600×H1000mm	¥15,200
PAY-205-23	W700×H1000mm	¥16,100
PAY-205-25	W750×H1000mm	¥17,300
PAY-205-27	W800×H1000mm	¥19,700
PAY-205-30	W900×H1000mm	¥19,700

※幅900×高さ1200mmまで

**AS系 枝折戸 (金具付) (煤竹)**  
完成品 別注サイズ可

品番	規格(外幅×高さ)	価格(税抜)
PAY-206SS-20	W600×H1000mm	¥16,400
PAY-206SS-23	W700×H1000mm	¥17,600
PAY-206SS-25	W750×H1000mm	¥18,500
PAY-206SS-30	W900×H1000mm	¥20,000

※幅900×高さ1200mmまで

**AS系 枝折戸 (金具付) (青竹)**  
完成品 別注サイズ可

品番	規格(外幅×高さ)	価格(税抜)
PAY-203-20	W600×H1000mm	¥16,400
PAY-203-23	W700×H1000mm	¥17,600
PAY-203-25	W750×H1000mm	¥18,500
PAY-203-30	W900×H1000mm	¥20,000

※幅900×高さ1200mmまで

**AS系 枝折戸 (金具付) (さらし竹)**  
完成品 別注サイズ可

品番	規格(外幅×高さ)	価格(税抜)
PAY-206SR-20	W600×H1000mm	¥18,500
PAY-206SR-23	W700×H1000mm	¥20,000
PAY-206SR-25	W750×H1000mm	¥21,300
PAY-206SR-30	W900×H1000mm	¥22,800

※幅900×高さ1200mmまで



**AS系 割竹枝折戸 (金具付) (青竹)**  
完成品 別注サイズ可

品番	規格(外幅×高さ)	価格(税抜)
PAY-212-23	W700×H1000mm	¥22,800
PAY-212-25	W750×H1000mm	¥23,700
PAY-212-27	W800×H1000mm	¥25,800

※他のカラーもできます。お問い合わせください。(さらし竹・ゴマ竹・煤竹・黒竹・イエロー)  
※幅800×高さ1200mmまで

すべてのプラ枝折戸の下部の横竹(22φ)無し(枝折戸Eタイプ)も同価格でできます。お問い合わせください。(受注生産)

**AS系 大津二段枝折戸 (金具付) (イエロー)**  
完成品 別注サイズ可

品番	規格(外幅×高さ)	価格(税抜)
PAY-213-20	W600×H1000mm	¥27,000
PAY-213-23	W700×H1000mm	¥28,500
PAY-213-25	W750×H1000mm	¥29,100
PAY-213-30	W900×H1000mm	¥35,200

※掲載規格のみとなります

**AS系 大津二段枝折戸 (金具付) (煤竹)**  
完成品 別注サイズ可

品番	規格(外幅×高さ)	価格(税抜)
PAY-214-20	W600×H1000mm	¥32,800
PAY-214-23	W700×H1000mm	¥34,300
PAY-214-25	W750×H1000mm	¥34,900
PAY-214-30	W900×H1000mm	¥42,200

※掲載規格のみとなります

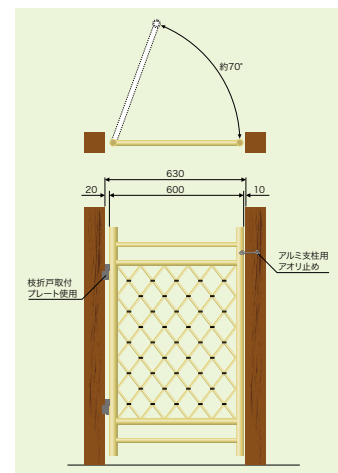

# プラ竹輪



## AS系 竹輪

品番	品名	規格	価格(税抜)(1個)
PA-371	竹輪(S)(ソフトグリーン・イエロー)	約φ120mm	¥1,900
PA-372	竹輪(S)(煤竹・青竹・黒竹)	約φ120mm	¥2,100
PA-373	竹輪(M)(ソフトグリーン・イエロー)	約φ130mm	¥2,000
PA-374	竹輪(M)(煤竹・青竹・黒竹)	約φ130mm	¥2,100
PA-375	竹輪(L)(ソフトグリーン・イエロー)	約φ150mm	¥2,000
PA-376	竹輪(L)(煤竹・青竹・黒竹)	約φ150mm	¥2,200

※支柱90丸、80角に枝折戸取付け時は、(L)φ150mmが最適です。支柱80丸、70丸、60角に枝折戸取付け時は、(M)φ130mmが最適です。支柱60丸に取付け時、観音開枝折戸の場合は(S)φ120mmが最適です。

# 枝折戸取付金具



## あおり止め

品番	品名	規格(mm)	価格(税抜)(1セット)
P-16	あおり止め SS アルミ角柱	SUS304ステンレス 3.1φ×L50	¥ 850
P-18	あおり止め S アルミ角柱	SUS304ステンレス 3.9φ×L50	¥1,200
P-19	あおり止め M アルミ70丸	SUS304ステンレス 3.9φ×L60	¥1,200
P-20	あおり止め L アルミ90丸	SUS304ステンレス 3.9φ×L68	¥1,200

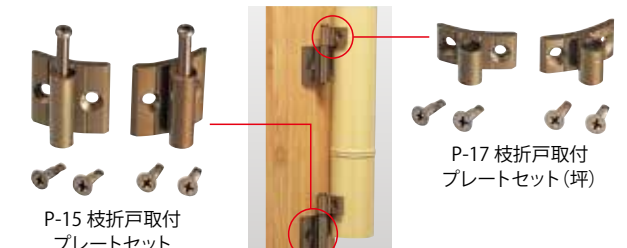

## 枝折戸取付プレートセット(受け)

品番	規格	価格(税抜)(1セット)
P-15	ビス4本付セット	¥1,500

●セット内容/枝折戸取付プレート受 2個 サラビス(4×16) 4本  
※ 価格は1セットの価格です。

## 枝折戸取付プレートセット(坪)

品番	規格	価格(税抜)(1セット)
P-17	ビス4本付セット	¥1,000

●セット内容/枝折戸取付プレート坪 2個 サラビス(4×16) 4本  
※ 価格は1セットの価格です。

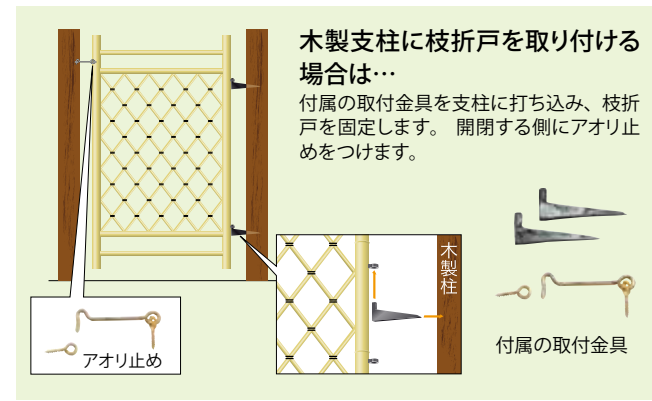

## アルミ支柱70丸・アルミ支柱90丸にも対応します。



# 揚篋戸

揚篋戸は茶庭に用いられる篋戸の一種で、内露地と外露地の境に設けられる。丸竹で組まれた枠に、割竹を菱目に編み上げた網戸を上部に吊り、竹や木を用いて上げ下ろしをする。

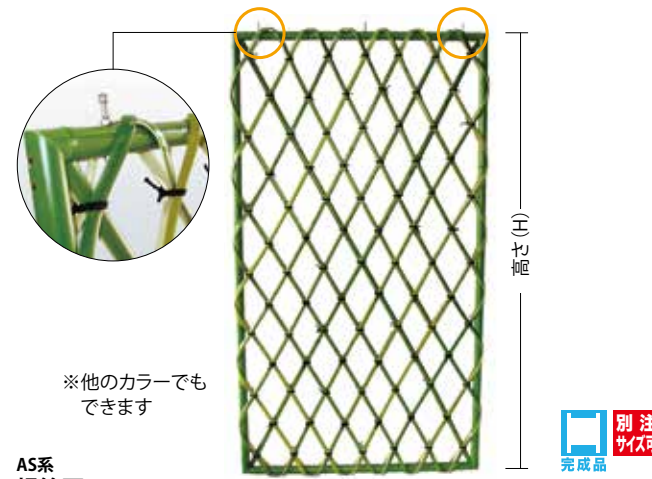

## AS系 揚篋戸

品番	規格(幅×高さ)	価格(税抜)(1セット)
PAS-330	W850×H1500mm	物件見積対応

※アルミ支柱80角リブ付焼木目2400mm2本+70丸焼木目柵付セット





# プラカケヒ

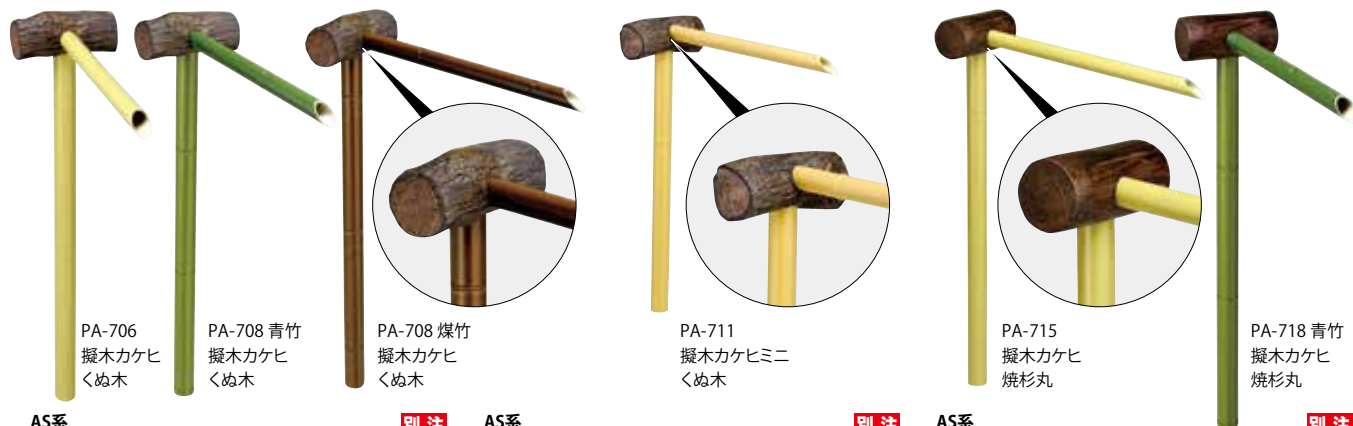

PA-706 擬木カケヒ くめ木  
PA-708 青竹 擬木カケヒ くめ木  
PA-708 煤竹 擬木カケヒ くめ木  
PA-711 擬木カケヒミニ くめ木  
PA-715 擬木カケヒ 焼杉丸  
PA-718 青竹 擬木カケヒ 焼杉丸

**AS系 擬木カケヒ くめ木** 別注サイズ可

品番	規格	梱包数	価格(税抜) (1本)
PA-706 (イエロー)	立上り 50φ×900mm	20本	¥13,000
	□ 38φ×600mm		
PA-708 (黒竹・煤竹・青竹)	立上り 50φ×900mm	20本	¥13,200
	□ 38φ×600mm		

**AS系 擬木カケヒミニ くめ木** 別注サイズ可

品番	規格	梱包数	価格(税抜) (1本)
PA-711 (イエロー)	立上り 38φ×600mm	30本	¥9,600
	□ 30φ×450mm		
PA-748 (黒竹・煤竹・青竹)	立上り 38φ×600mm	30本	¥9,800
	□ 30φ×450mm		

**AS系 擬木カケヒ 焼杉丸** 別注サイズ可

品番	規格	梱包数	価格(税抜) (1本)
PA-715 (イエロー)	立上り 50φ×900mm	20本	¥13,000
	□ 38φ×600mm		
PA-718 (黒竹・煤竹・青竹)	立上り 50φ×900mm	20本	¥13,200
	□ 38φ×600mm		



**AS系 擬木カケヒ 焼杉角** 別注サイズ可

品番	規格	梱包数	価格(税抜) (1本)
PA-714 (イエロー)	立上り 50φ×900mm	20本	¥13,000
	□ 38φ×600mm		
PA-719 (黒竹・煤竹・青竹)	立上り 50φ×900mm	20本	¥13,200
	□ 38φ×600mm		

**AS系 カケヒ 50** 別注サイズ可

品番	規格	梱包数	価格(税抜) (1本)
PA-713 (イエロー)	立上り 50φ×900mm	30本	¥4,300
	□ 38φ×600mm		
PA-747 (黒竹・煤竹・青竹)	立上り 50φ×900mm	30本	¥4,600
	□ 38φ×600mm		

**AS系 カケヒ 63** 別注サイズ可

品番	規格	梱包数	価格(税抜) (1本)
PA-712 (イエロー)	立上り 63φ×900mm	30本	¥4,900
	□ 38φ×600mm		
PA-746 (黒竹・煤竹・青竹)	立上り 63φ×900mm	30本	¥5,200
	□ 38φ×600mm		

# シシオドシ(プラ)

シシオドシのカラーはイエローです。

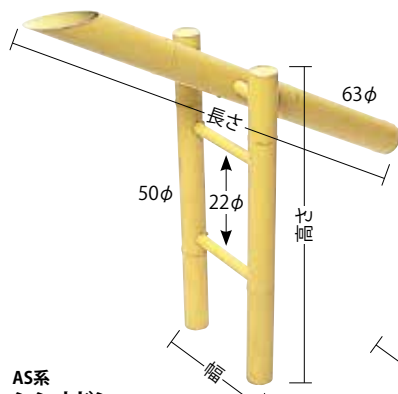

**AS系 シシオドシ**

品番	規格	梱包数	価格(税抜) (1本)
PA-707	幅265×長さ845×高さ500mm	10本	¥13,100

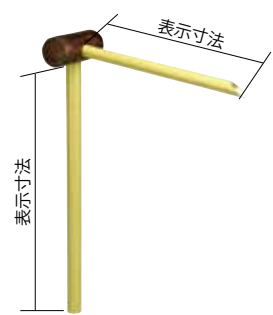

## プラカケヒ 頭

品番	品名	規格(約)	価格(税抜) (1個)
PA-751	擬木 くめぎ頭	90φ×215mm	¥9,800
PA-752	擬木 焼杉丸頭	95φ×205mm	¥9,800
PA-753	擬木 焼杉角頭	90×90×210mm	¥9,800
PA-757	擬木 くめぎミニ頭	75φ×170mm	¥7,200

# プラ節付竹ヒシャク

プラ節付竹ヒシャクのカラーはイエロー、青竹の2色ご用意しています。

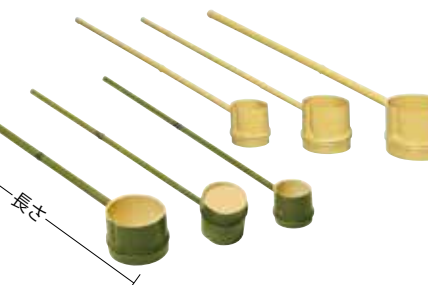

**AS系 竹ヒシャク (イエロー)**

品番	規格	価格(税抜) (1本)
PA-730	(大) 80φ×長さ460mm	¥1,250
PA-731	(中) 63φ×長さ440mm	¥1,200
PA-732	(小) 50φ×長さ430mm	¥1,050

**AS系 竹ヒシャク (青竹)**

品番	規格	価格(税抜) (1本)
PA-730GT	(大) 80φ×長さ460mm	¥1,850
PA-731GT	(中) 63φ×長さ440mm	¥1,800
PA-732GT	(小) 50φ×長さ430mm	¥1,600

# 井戸蓋

井戸蓋のカラーはイエロー、ソフトグリーン、さらし竹、青竹、煤竹、黒竹、ゴマ竹の7色ご用意しています。別注サイズも承ります。

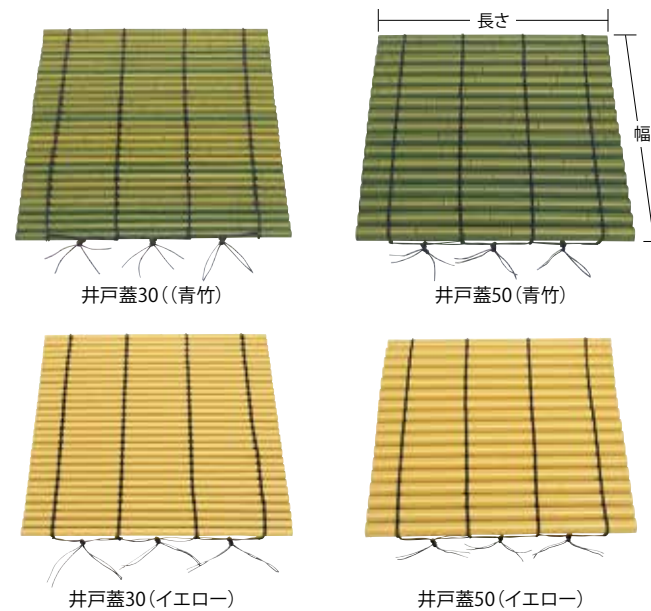

# 井戸蓋丸

井戸蓋丸のカラーはイエロー、ソフトグリーン、さらし竹、青竹、煤竹、黒竹、ゴマ竹の7色ご用意しています。別注サイズも承ります。

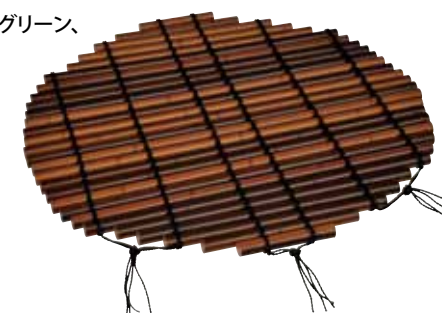

# プラすだれ

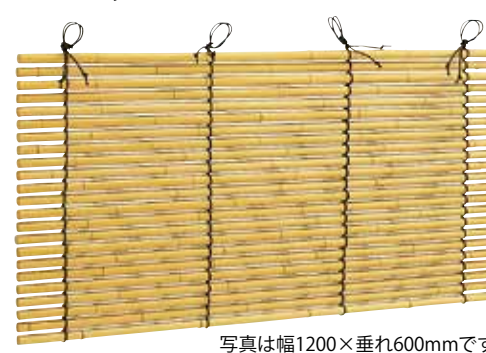

## プラすだれさらし竹

品番	品名	規格	価格(税抜) (1枚)
PA-741	プラすだれさらし竹(縄3ヶ所)	幅 900×垂れ600mm	¥31,900
PA-742	プラすだれさらし竹(縄4ヶ所)	幅 1200×垂れ600mm	¥38,500
PA-743	プラすだれさらし竹(縄5ヶ所)	幅 1800×垂れ600mm	¥45,200

写真は幅1200×垂れ600mmです ※エコーボールのサイズ・カラー色々できます。お問い合わせください。

**AS系 井戸蓋 30 (イエロー・ソフトグリーン)** 別注サイズ可

品番	規格	価格(税抜) (1枚)
PA-709	幅900×長さ 900mm	¥45,200
PA-710	幅900×長さ1200mm	¥52,800

**AS系 井戸蓋 30 (青竹・煤竹・黒竹)** 別注サイズ可

品番	規格	価格(税抜) (1枚)
PA-726	幅 900×長さ 900mm	¥47,600
PA-727	幅 900×長さ1200mm	¥55,800
PA-728	幅1200×長さ1200mm	¥70,700

**AS系 井戸蓋 50 (青竹・煤竹・黒竹)** 別注サイズ可

品番	規格	価格(税抜) (1枚)
PA-723	幅 900×長さ 900mm	¥64,900
PA-724	幅 900×長さ1200mm	¥77,000
PA-725	幅1200×長さ1200mm	¥95,500

**AS系 井戸蓋 30 (さらし竹)** 別注サイズ可

品番	規格	価格(税抜) (1枚)
PA-733	幅 900×長さ 900mm	¥48,800
PA-734	幅 900×長さ1200mm	¥57,600
PA-735	幅1200×長さ1200mm	¥72,500

**AS系 井戸蓋 50 (さらし竹)** 別注サイズ可

品番	規格	価格(税抜) (1枚)
PA-736	幅 900×長さ 900mm	¥66,700
PA-737	幅 900×長さ1200mm	¥76,700
PA-738	幅1200×長さ1200mm	¥98,800

**AS系 井戸蓋丸 30 (イエロー・ソフトグリーン)** 別注サイズ可

品番	規格	価格(税抜) (1枚)
PA-760	φ 900mm	¥55,800
PA-761	φ 1000mm	¥67,300
PA-762	φ 1200mm	¥69,400

**AS系 井戸蓋丸 30 (青竹・煤竹・黒竹)** 別注サイズ可

品番	規格	価格(税抜) (1枚)
PA-763	φ 900mm	¥65,200
PA-764	φ 1000mm	¥81,300
PA-765	φ 1200mm	¥85,500

**AS系 井戸蓋丸 30 (ゴマ竹)** 別注サイズ可

品番	規格	価格(税抜) (1枚)
PA-766	φ 900mm	¥75,800
PA-767	φ 1000mm	¥88,200
PA-768	φ 1200mm	¥93,400