

アルミウエーブ牧柵 I 型

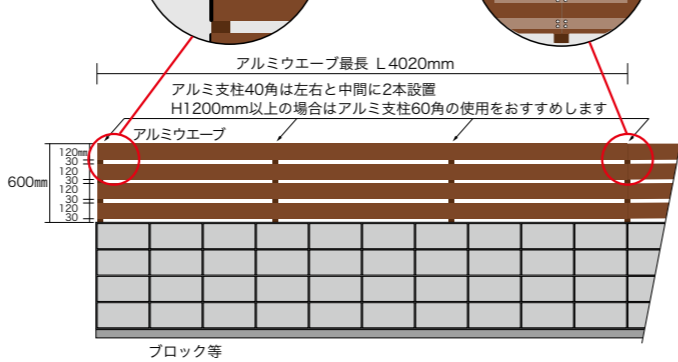

両サイドにウエーブキャップを取付ます

連結はウエーブジョイントを挿入し支柱位置にビス止め固定します



アルミウエーブ牧柵 I 型 (黒木目・焼木目・オーク)

品番	品名	規格	価格(税抜)
PAS-230	アルミウエーブ牧柵 I 型	40角支柱 1200mmの場合、W2000×H870mm	¥143,100
PAS-231	アルミウエーブ牧柵 I 型	40角支柱 1500mmの場合、W2000×H870mm	¥160,000

※連結していく場合は、P-854ウエーブジョイントを使用して連結してください。

ウエーブジョイント

アルミウエーブの連結及び補強用として使用します。

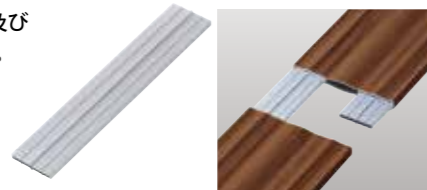

ウエーブジョイント

品番	規格	価格(税抜) (1個)
P-854	8.6×37.8×200mm	¥250
P-855	8.6×37.8×4020mm	¥4,000

アルミユニットウエーブ牧柵 II 型

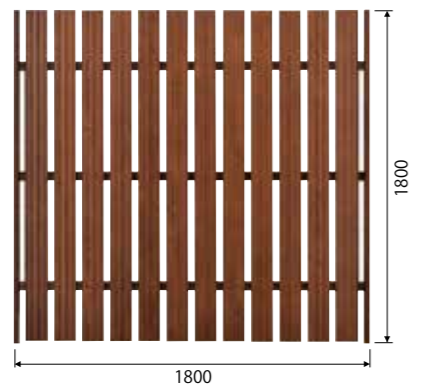

アルミユニットウエーブ大和塀

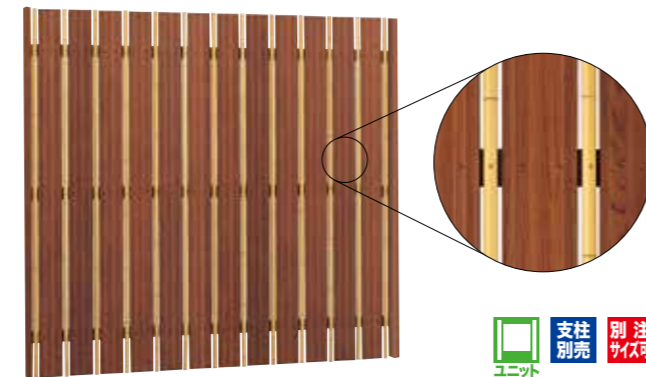

アルミユニットウエーブ大和塀 (黒木目・焼木目・オーク)

品番	品名	規格	価格(税抜)
PU-320	アルミユニットウエーブ大和塀	W1800×H1800mm	¥258,400

(取付ビス: サラ小頭4×16付)

アルミユニットウエーブ牧柵 II 型 施工手順

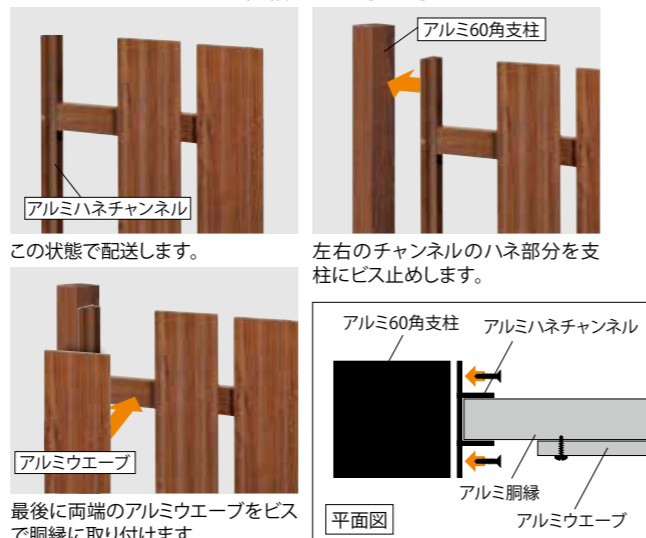

アルミユニットウエーブ牧柵 II 型 (黒木目・焼木目・オーク)

品番	品名	規格	価格(税抜)
PU-310	アルミユニットウエーブ牧柵 II 型	W1800×H1800mm	¥247,800

(取付ビス: サラ小頭4×16付)



エイコーユニット式竹垣

簡単施工 組立済みのアルミハネチャンネルユニットを支柱に取り付けるだけでスピーディーな現場施工が可能です。

豊富なデザイン 御簾垣、立御簾垣、建仁寺垣、大津垣・ランマ等のデザインとカラーの組み合わせによる豊富なバリエーション。

経済的なコスト ユニット化で現場施工を短縮して、コストダウンを実現。

エイコー人工竹垣のユニット式は、あらかじめ組立済みのパネル部を支柱に接続するだけで、本格的な竹垣ができあがります。(支柱への取付は①アルミハネチャンネルを使う方法と②チャンネルにユニットを挿入して取り付ける方法があります。)

1 アルミハネチャンネルのユニット(エイコーユニット)を支柱に取付ける方式

ユニットについている左右のアルミハネチャンネルを支柱に取り付けるだけで簡単に竹垣の施工が可能です。取付方法はP.66を参考にしてください。

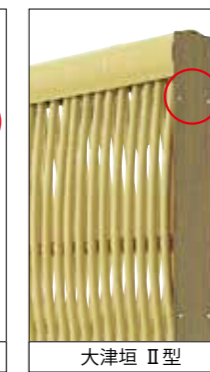
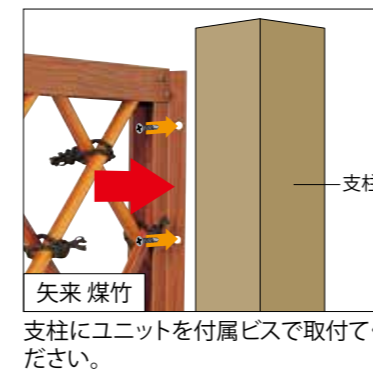

PU-111 エイコーユニット御簾垣 A型

エイコーユニットはアルミハネチャンネルのハネ部分にサラ割り加工し、サラビス小頭付で製作しています。

2 チャンネル22にユニットを挿入して支柱に取付ける方式

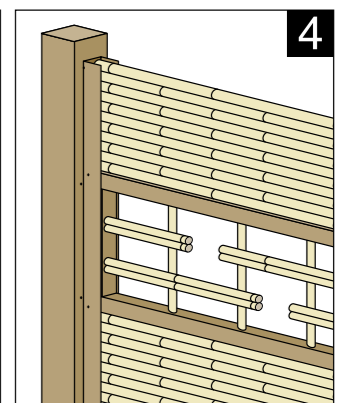
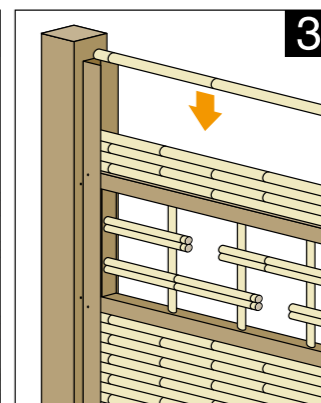
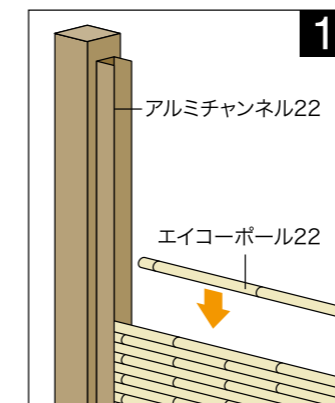

- 支柱に取り付けたアルミチャンネル22にエイコーポール22φを落とし込んでください。
- アルミチャンネル22にユニットを挿入してビス止めしてください。
- 固定したユニットの上にエイコーポール22φを落とし込んでください。
- 完成

(注) エイコーユニット建仁寺垣は、建仁寺パネルの谷間から谷間で作るため、指定寸法より最大で50mm程度の誤差が生じます。ご了承ください。



現場組立の場合、施工条件によって異なりますが、指定寸法での施工が可能です。

エイコーユニットは、支柱部材を別途ご購入して頂いております。施工条件にあった、規格・カラーをお選びください。

●支柱バリエーション

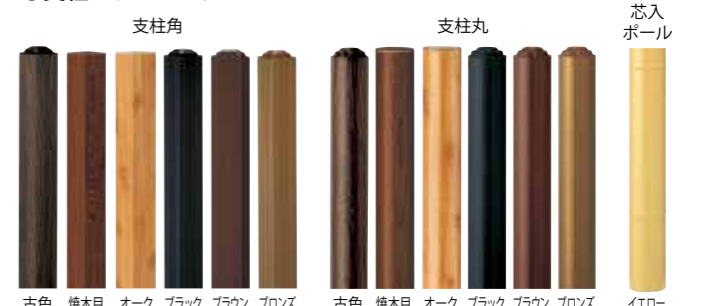

エイコーユニット 御簾垣 A型 (アルミハネチャンネル仕様)



エイコーユニット 御簾垣 A型(イエロー)



エイコーユニット 御簾垣 A型(青竹)

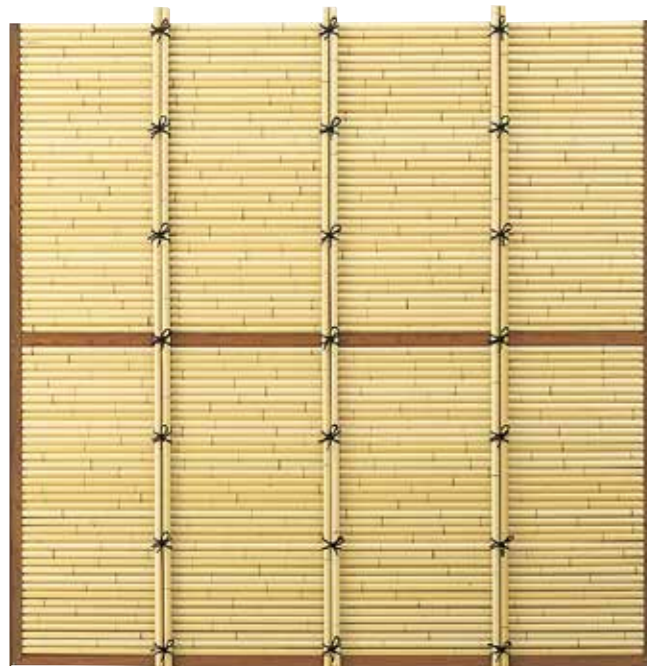

エイコーユニット 御簾垣 A型(さらし竹)



エイコーユニット 御簾垣 A型 (イエロー・ソフトグリーン)

品番	品名	規格	脚縁	価格(税抜)
PU-107	エイコーユニット 御簾垣 A型	W1800×H1800mm	2段	¥118,800
PU-108	エイコーユニット 御簾垣 A型	W1800×H1500mm	2段	¥107,800
PU-109	エイコーユニット 御簾垣 A型	W1800×H1200mm	2段	¥ 89,200
PU-110	エイコーユニット 御簾垣 A型	W1800×H 900mm	2段	¥ 76,200
PU-111	エイコーユニット 御簾垣 A型	W1800×H 600mm	1段	¥ 64,300
PU-112	エイコーユニット 御簾垣 A型	W1800×H 450mm	1段	¥ 58,000

エイコーユニット 御簾垣 A型 (青竹・煤竹・黒竹)

品番	品名	規格	脚縁	価格(税抜)
PU-113	エイコーユニット 御簾垣 A型	W1800×H1800mm	2段	¥131,000
PU-114	エイコーユニット 御簾垣 A型	W1800×H1500mm	2段	¥118,200
PU-115	エイコーユニット 御簾垣 A型	W1800×H1200mm	2段	¥ 97,800
PU-116	エイコーユニット 御簾垣 A型	W1800×H 900mm	2段	¥ 83,000
PU-117	エイコーユニット 御簾垣 A型	W1800×H 600mm	1段	¥ 69,400
PU-118	エイコーユニット 御簾垣 A型	W1800×H 450mm	1段	¥ 62,100

エイコーユニット 御簾垣 A型 (さらし竹)

品番	品名	規格	脚縁	価格(税抜)
PU-234	エイコーユニット 御簾垣 A型	W1800×H1800mm	2段	¥133,800
PU-235	エイコーユニット 御簾垣 A型	W1800×H1500mm	2段	¥120,600
PU-236	エイコーユニット 御簾垣 A型	W1800×H1200mm	2段	¥ 99,900
PU-237	エイコーユニット 御簾垣 A型	W1800×H 900mm	2段	¥ 84,600
PU-238	エイコーユニット 御簾垣 A型	W1800×H 600mm	1段	¥ 70,700
PU-239	エイコーユニット 御簾垣 A型	W1800×H 450mm	1段	¥ 63,200

エイコーユニット 御簾垣 A型 (もがみ節塗)

品番	品名	規格	脚縁	価格(税抜)
PU-094	エイコーユニット 御簾垣 A型	W1800×H1800mm	2段	¥150,600
PU-095	エイコーユニット 御簾垣 A型	W1800×H1500mm	2段	¥134,600
PU-096	エイコーユニット 御簾垣 A型	W1800×H1200mm	2段	¥111,000
PU-097	エイコーユニット 御簾垣 A型	W1800×H 900mm	2段	¥ 93,000
PU-098	エイコーユニット 御簾垣 A型	W1800×H 600mm	1段	¥ 76,400
PU-099	エイコーユニット 御簾垣 A型	W1800×H 450mm	1段	¥ 67,800

※柱内々1800mmのセットに対応します。(取付ビス: サラ小頭4×16付)

●支柱バリエーション

支柱角 支柱丸 芯入ボール

古色 焼木目 オーク ブラック ブラウン ブロズ 古色 焼木目 オーク ブラック ブラウン ブロズ イエロー

●御簾垣 カラーバリエーション

さらし竹 ソフトグリーン イエロー

煤竹 黒竹 青竹 もがみ節塗

エイコーユニット 御簾垣 B型 (アルミハネチャンネル仕様)

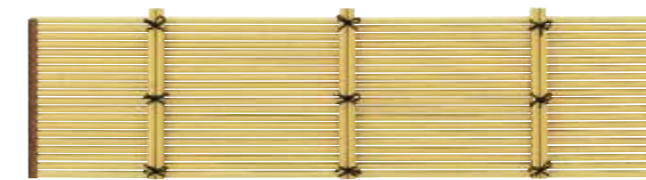

エイコーユニット 御簾垣 B型

●支柱バリエーション

支柱角 支柱丸 芯入ボール

古色 焼木目 オーク ブラック ブラウン ブロズ 古色 焼木目 オーク ブラック ブラウン ブロズ イエロー

●御簾垣 カラーバリエーション

さらし竹 ソフトグリーン イエロー

煤竹 黒竹 青竹 もがみ節塗

エイコーユニット 御簾垣 B型 (イエロー・ソフトグリーン)

品番	品名	規格	価格(税抜)
PU-101	エイコーユニット 御簾垣 B型	W1800×H600mm	¥53,300
PU-102	エイコーユニット 御簾垣 B型	W1800×H450mm	¥47,500
PU-103	エイコーユニット 御簾垣 B型	W1800×H300mm	¥42,500

エイコーユニット 御簾垣 B型 (青竹・煤竹・黒竹)

品番	品名	規格	価格(税抜)
PU-104	エイコーユニット 御簾垣 B型	W1800×H600mm	¥57,200
PU-105	エイコーユニット 御簾垣 B型	W1800×H450mm	¥50,600
PU-106	エイコーユニット 御簾垣 B型	W1800×H300mm	¥44,700

エイコーユニット 御簾垣 B型 (さらし竹)

品番	品名	規格	価格(税抜)
PU-206	エイコーユニット 御簾垣 B型	W1800×H600mm	¥58,500
PU-207	エイコーユニット 御簾垣 B型	W1800×H450mm	¥51,700
PU-208	エイコーユニット 御簾垣 B型	W1800×H300mm	¥45,500

エイコーユニット 御簾垣 B型 (もがみ節塗)

品番	品名	規格	価格(税抜)
PU-147	エイコーユニット 御簾垣 B型	W1800×H600mm	¥62,400
PU-148	エイコーユニット 御簾垣 B型	W1800×H450mm	¥53,800
PU-149	エイコーユニット 御簾垣 B型	W1800×H300mm	¥46,500

※柱内々1800mmのセットに対応します。(取付ビス: サラ小頭4×16付)

エイコーユニット 立御簾垣22 I型 (アルミハネチャンネル仕様)

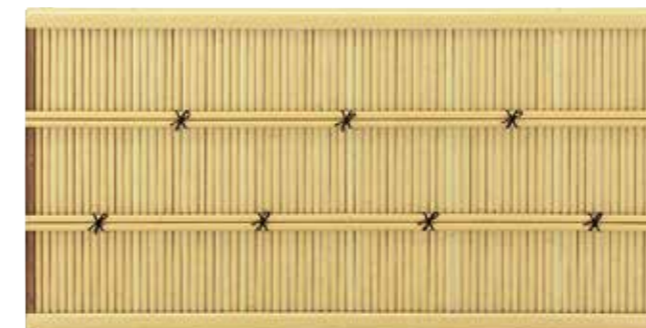

エイコーユニット 立御簾垣22 I型

●支柱バリエーション

支柱角 支柱丸 芯入ボール

古色 焼木目 オーク ブラック ブラウン ブロズ 古色 焼木目 オーク ブラック ブラウン ブロズ イエロー

●御簾垣 カラーバリエーション

さらし竹 ソフトグリーン イエロー

煤竹 黒竹 青竹 もがみ節塗

エイコーユニット 立御簾垣22 I型 (イエロー・ソフトグリーン)

品番	品名	規格	押竹	価格(税抜)
PU-140	エイコーユニット 立御簾垣22 I型	W1800×H1800mm	3段	¥153,500
PU-141	エイコーユニット 立御簾垣22 I型	W1800×H1500mm	2段	¥143,800
PU-142	エイコーユニット 立御簾垣22 I型	W1800×H1200mm	2段	¥118,300
PU-143	エイコーユニット 立御簾垣22 I型	W1800×H 900mm	1段	¥ 91,000
PU-144	エイコーユニット 立御簾垣22 I型	W1800×H 600mm	1段	¥ 76,200

エイコーユニット 立御簾垣22 I型 (青竹・煤竹・黒竹)

品番	品名	規格	押竹	価格(税抜)
PU-240	エイコーユニット 立御簾垣22 I型	W1800×H1800mm	3段	¥166,900
PU-241	エイコーユニット 立御簾垣22 I型	W1800×H1500mm	2段	¥156,700
PU-242	エイコーユニット 立御簾垣22 I型	W1800×H1200mm	2段	¥127,300
PU-243	エイコーユニット 立御簾垣22 I型	W1800×H 900mm	1段	¥ 97,900
PU-244	エイコーユニット 立御簾垣22 I型	W1800×H 600mm	1段	¥ 80,700

エイコーユニット 立御簾垣22 I型 (さらし竹)

品番	品名	規格	押竹	価格(税抜)
PU-245	エイコーユニット 立御簾垣22 I型	W1800×H1800mm	3段	¥170,800
PU-246	エイコーユニット 立御簾垣22 I型	W1800×H1500mm	2段	¥161,200
PU-247	エイコーユニット 立御簾垣22 I型	W1800×H1200mm	2段	¥130,700
PU-248	エイコーユニット 立御簾垣22 I型	W1800×H 900mm	1段	¥100,300
PU-249	エイコーユニット 立御簾垣22 I型	W1800×H 600mm	1段	¥ 82,800

エイコーユニット 立御簾垣22 I型 (もがみ節塗)

品番	品名	規格	押竹	価格(税抜)
PU-250	エイコーユニット 立御簾垣22 I型	W1800×H1800mm	3段	¥184,600
PU-251	エイコーユニット 立御簾垣22 I型	W1800×H1500mm	2段	¥173,700
PU-252	エイコーユニット 立御簾垣22 I型	W1800×H1200mm	2段	¥139,300
PU-253	エイコーユニット 立御簾垣22 I型	W1800×H 900mm	1段	¥106,900
PU-254	エイコーユニット 立御簾垣22 I型	W1800×H 600mm	1段	¥ 86,400

※柱内々1800mmのセットに対応します。(取付ビス: サラ小頭4×16付)

エイコーユニット 建仁寺垣 (アルミハネチャンネル仕様)

(出会い・みやび・なごみ・ほのか)

●支柱バリエーション



●ブラ竹パネルカラーバリエーション



エイコーユニット 建仁寺垣 出会い

出会い(イエロー)片面

品番	品名	規格	押竹	価格(税抜)
PU-120	エイコーユニット 建仁寺垣 片面 出会い	W1800×H1800mm	5段	¥127,500
PU-121	エイコーユニット 建仁寺垣 片面 出会い	W1800×H1500mm	4段	¥108,700
PU-122	エイコーユニット 建仁寺垣 片面 出会い	W1800×H1200mm	4段	¥101,000
PU-123	エイコーユニット 建仁寺垣 片面 出会い	W1800×H 900mm	3段	¥ 75,700
PU-124	エイコーユニット 建仁寺垣 片面 出会い	W1800×H 600mm	2段	¥ 57,600

出会い(イエロー)両面

品番	品名	規格	押竹	価格(税抜)
PU-130	エイコーユニット 建仁寺垣 両面 出会い	W1800×H1800mm	5段	¥196,100
PU-131	エイコーユニット 建仁寺垣 両面 出会い	W1800×H1500mm	4段	¥163,300
PU-132	エイコーユニット 建仁寺垣 両面 出会い	W1800×H1200mm	4段	¥152,300
PU-133	エイコーユニット 建仁寺垣 両面 出会い	W1800×H 900mm	3段	¥110,600
PU-134	エイコーユニット 建仁寺垣 両面 出会い	W1800×H 600mm	2段	¥ 82,900

※柱内々1800mmのセットに対応します。(取付ビス:サラ小頭 4×16付)

エイコーユニット 建仁寺垣 みやび

みやび(イエロー)片面

品番	品名	規格	押竹	価格(税抜)
PU-155	エイコーユニット 建仁寺垣 片面 みやび	W1800×H1800mm	5段	¥135,200
PU-156	エイコーユニット 建仁寺垣 片面 みやび	W1800×H1500mm	4段	¥120,000
PU-157	エイコーユニット 建仁寺垣 片面 みやび	W1800×H1200mm	4段	¥112,300
PU-158	エイコーユニット 建仁寺垣 片面 みやび	W1800×H 900mm	3段	¥ 81,100

みやび(イエロー)両面

品番	品名	規格	押竹	価格(税抜)
PU-255	エイコーユニット 建仁寺垣 両面 みやび	W1800×H1800mm	5段	¥210,400
PU-256	エイコーユニット 建仁寺垣 両面 みやび	W1800×H1500mm	4段	¥184,900
PU-257	エイコーユニット 建仁寺垣 両面 みやび	W1800×H1200mm	4段	¥173,900
PU-258	エイコーユニット 建仁寺垣 両面 みやび	W1800×H 900mm	3段	¥120,100

みやび(ゴマ竹)片面

品番	品名	規格	押竹	価格(税抜)
PU-125	エイコーユニット 建仁寺垣 片面 みやび	W1800×H1800mm	5段	¥151,500
PU-126	エイコーユニット 建仁寺垣 片面 みやび	W1800×H1500mm	4段	¥135,300
PU-127	エイコーユニット 建仁寺垣 片面 みやび	W1800×H1200mm	4段	¥127,600
PU-128	エイコーユニット 建仁寺垣 片面 みやび	W1800×H 900mm	3段	¥ 90,200

みやび(ゴマ竹)両面

品番	品名	規格	押竹	価格(税抜)
PU-135	エイコーユニット 建仁寺垣 両面 みやび	W1800×H1800mm	5段	¥242,100
PU-136	エイコーユニット 建仁寺垣 両面 みやび	W1800×H1500mm	4段	¥214,600
PU-137	エイコーユニット 建仁寺垣 両面 みやび	W1800×H1200mm	4段	¥203,600
PU-138	エイコーユニット 建仁寺垣 両面 みやび	W1800×H 900mm	3段	¥137,400

※柱内々1800mmのセットに対応します。(取付ビス:サラ小頭 4×16付)



出会い イエロー

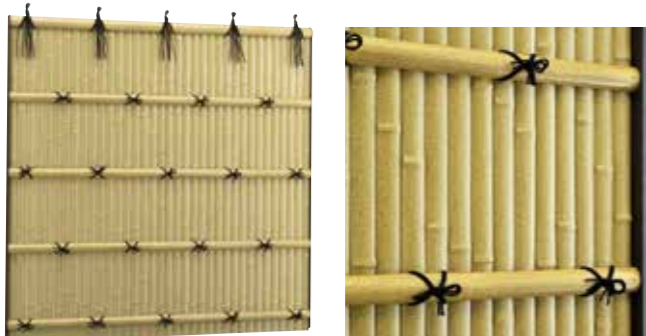

みやび イエロー

みやび ゴマ竹

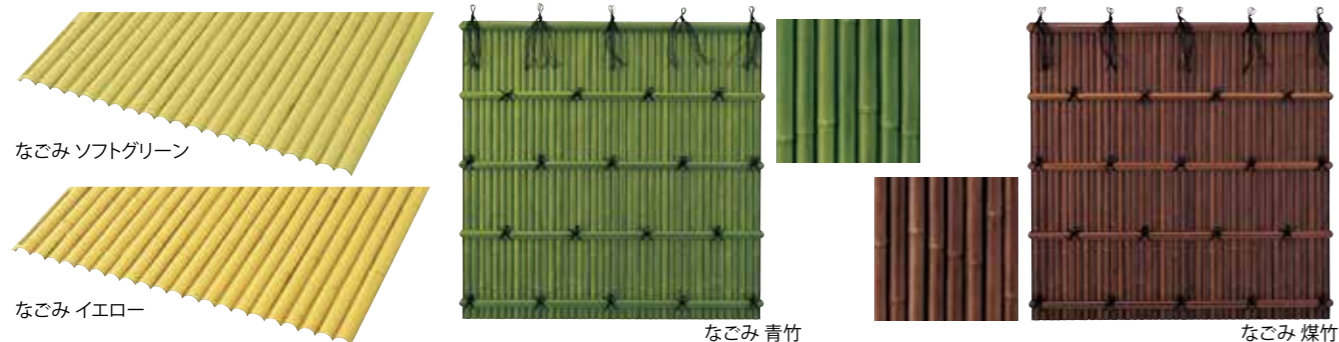

※ユニットには支柱取付用ビスが付属しています。

※ソフトグリーンは、在庫が無くなり次第廃番となります。

●支柱バリエーション



なごみ イエロー



なごみ かや竹ふし染



ほのか かや竹ふし染

※ユニットには支柱取付用ビスが付属しています。

エイコーユニット 建仁寺垣 なごみ

なごみ(イエロー・ソフトグリーン)片面

品番	品名	規格	押竹	価格(税抜)
PU-170	エイコーユニット 建仁寺垣 片面 なごみ	W1800×H1800mm	5段	¥135,200
PU-171	エイコーユニット 建仁寺垣 片面 なごみ	W1800×H1500mm	4段	¥120,000
PU-172	エイコーユニット 建仁寺垣 片面 なごみ	W1800×H1200mm	4段	¥112,300
PU-173	エイコーユニット 建仁寺垣 片面 なごみ	W1800×H 900mm	3段	¥ 81,100

なごみ(イエロー・ソフトグリーン)両面

品番	品名	規格	押竹	価格(税抜)
PU-174	エイコーユニット 建仁寺垣 両面 なごみ	W1800×H1800mm	5段	¥210,400
PU-175	エイコーユニット 建仁寺垣 両面 なごみ	W1800×H1500mm	4段	¥184,900
PU-176	エイコーユニット 建仁寺垣 両面 なごみ	W1800×H1200mm	4段	¥173,900
PU-177	エイコーユニット 建仁寺垣 両面 なごみ	W1800×H 900mm	3段	¥120,100

なごみ(煤竹・青竹)片面

品番	品名	規格	押竹	価格(税抜)
PU-259	エイコーユニット 建仁寺垣 片面 なごみ	W1800×H1800mm	5段	¥151,500
PU-260	エイコーユニット 建仁寺垣 片面 なごみ	W1800×H1500mm	4段	¥135,300
PU-261	エイコーユニット 建仁寺垣 片面 なごみ	W1800×H1200mm	4段	¥127,600
PU-262	エイコーユニット 建仁寺垣 片面 なごみ	W1800×H 900mm	3段	¥ 90,200

なごみ(煤竹・青竹)両面

品番	品名	規格	押竹	価格(税抜)
PU-263	エイコーユニット 建仁寺垣 両面 なごみ	W1800×H1800mm	5段	¥242,100
PU-264	エイコーユニット 建仁寺垣 両面 なごみ	W1800×H1500mm	4段	¥214,600
PU-265	エイコーユニット 建仁寺垣 両面 なごみ	W1800×H1200mm	4段	¥203,600
PU-266	エイコーユニット 建仁寺垣 両面 なごみ	W1800×H 900mm	3段	¥137,400

なごみ(かや竹ふし染)片面

品番	品名	規格	押竹	価格(税抜)
PU-270	エイコーユニット 建仁寺垣 片面 なごみ	W1800×H1800mm	5段	¥161,500
PU-271	エイコーユニット 建仁寺垣 片面 なごみ	W1800×H1500mm	4段	¥144,800
PU-272	エイコーユニット 建仁寺垣 片面 なごみ	W1800×H1200mm	4段	¥137,100
PU-273	エイコーユニット 建仁寺垣 片面 なごみ	W1800×H 900mm	3段	¥ 96,000

なごみ(かや竹ふし染)両面

品番	品名	規格	押竹	価格(税抜)
PU-274	エイコーユニット 建仁寺垣 両面 なごみ	W1800×H1800mm	5段	¥261,000
PU-275	エイコーユニット 建仁寺垣 両面 なごみ	W1800×H1500mm	4段	¥232,500
PU-276	エイコーユニット 建仁寺垣 両面 なごみ	W1800×H1200mm	4段	¥221,500
PU-277	エイコーユニット 建仁寺垣 両面 なごみ	W1800×H 900mm	3段	¥147,900

※柱内々1800mmのセットに対応します。(取付ビス:サラ小頭 4×16付)

エイコーユニット 建仁寺垣 ほのか

ほのか(かや竹ふし染)片面

品番	品名	規格	押竹	価格(税抜)
PU-278	エイコーユニット 建仁寺垣 片面 ほのか	W1800×H1800mm	5段	¥186,100
PU-279	エイコーユニット 建仁寺垣 片面 ほのか	W1800×H1500mm	4段	¥169,400
PU-280	エイコーユニット 建仁寺垣 片面 ほのか	W1800×H1200mm	4段	¥161,700
PU-281	エイコーユニット 建仁寺垣 片面 ほのか	W1800×H 900mm	3段	¥108,300

ほのか(かや竹ふし染)両面

品番	品名	規格	押竹	価格(税抜)
PU-282	エイコーユニット 建仁寺垣 両面 ほのか	W1800×H1800mm	5段	¥310,200
PU-283	エイコーユニット 建仁寺垣 両面 ほのか	W1800×H1500mm	4段	¥281,700
PU-284	エイコーユニット 建仁寺垣 両面 ほのか	W1800×H1200mm	4段	¥270,700
PU-285	エイコーユニット 建仁寺垣 両面 ほのか	W1800×H 900mm	3段	¥172,500

※柱内々1800mmのセットに対応します。(取付ビス:サラ小頭 4×16付)

※ソフトグリーンは、在庫が無くなり次第廃番となります。

エイコーユニット 大津垣13 エコ (アルミハネチャンネル仕様)

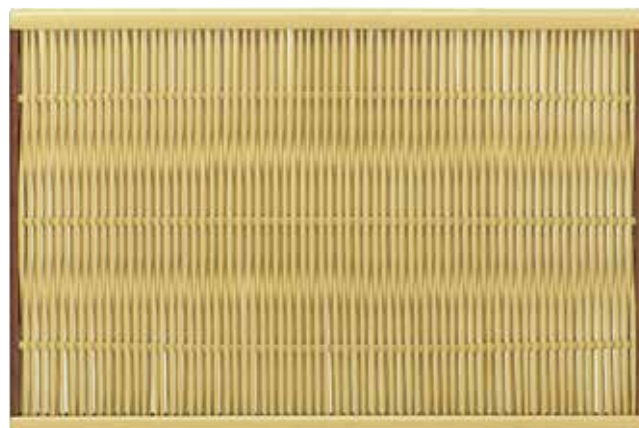

エイコーユニット 大津垣13 エコ (イエロー)

品番	品名	規格	胴縁	価格(税抜)
PU-150	エイコーユニット 大津垣13 エコ	W1800×H1800mm	4段	¥141,900
PU-151	エイコーユニット 大津垣13 エコ	W1800×H1500mm	3段	¥136,700
PU-152	エイコーユニット 大津垣13 エコ	W1800×H1200mm	3段	¥105,700
PU-153	エイコーユニット 大津垣13 エコ	W1800×H 900mm	2段	¥ 88,900

エイコーユニット 大津垣13 エコ (青竹・煤竹・黒竹)

品番	品名	規格	胴縁	価格(税抜)
PU-321	エイコーユニット 大津垣13 エコ	W1800×H1800mm	4段	¥154,000
PU-322	エイコーユニット 大津垣13 エコ	W1800×H1500mm	3段	¥149,000
PU-323	エイコーユニット 大津垣13 エコ	W1800×H1200mm	3段	¥115,300
PU-324	エイコーユニット 大津垣13 エコ	W1800×H 900mm	2段	¥ 96,100

エイコーユニット 大津垣13 エコ (さらし竹)

品番	品名	規格	胴縁	価格(税抜)
PU-325	エイコーユニット 大津垣13 エコ	W1800×H1800mm	4段	¥159,300
PU-326	エイコーユニット 大津垣13 エコ	W1800×H1500mm	3段	¥154,300
PU-327	エイコーユニット 大津垣13 エコ	W1800×H1200mm	3段	¥117,900
PU-328	エイコーユニット 大津垣13 エコ	W1800×H 900mm	2段	¥ 98,600

※柱内々1800mmのセットに対応します。(取付ビス:サラ小頭4×16付)

●エイコーポール13φ カラーバリエーション



●支柱バリエーション

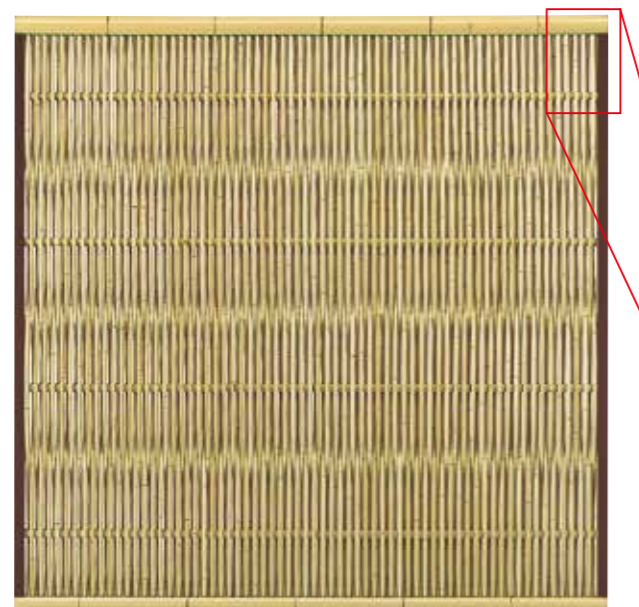
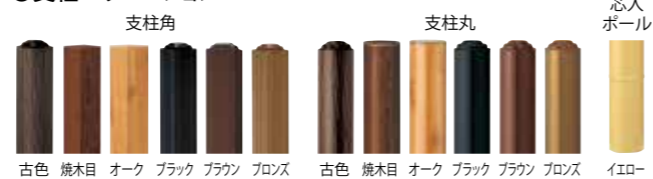

さらし竹

エイコーユニット 大津垣22 I型 (アルミハネチャンネル仕様)

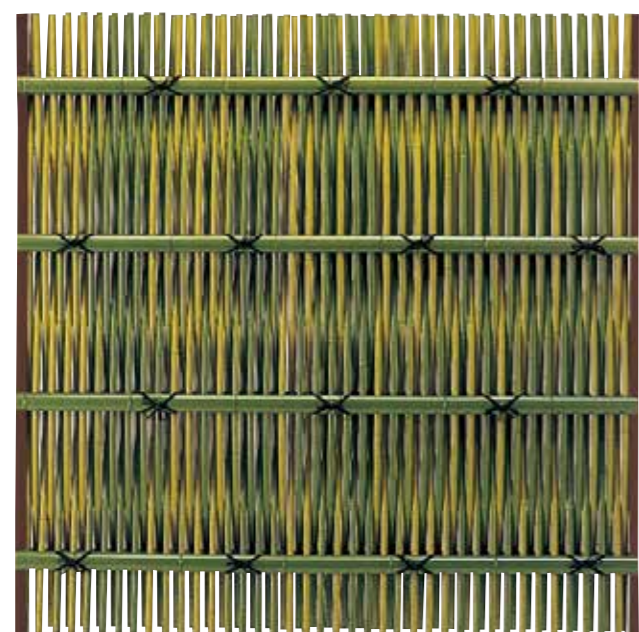

エイコーユニット 大津垣22 I型 (イエロー・ソフトグリーン)

品番	品名	規格	押竹	価格(税抜)
PU-267	エイコーユニット 大津垣22 I型	W1800×H1800mm	4段	¥164,400

エイコーユニット 大津垣22 I型 (青竹・煤竹・黒竹)

品番	品名	規格	押竹	価格(税抜)
PU-268	エイコーユニット 大津垣22 I型	W1800×H1800mm	4段	¥170,400

エイコーユニット 大津垣22 I型 (さらし竹)

品番	品名	規格	押竹	価格(税抜)
PU-269	エイコーユニット 大津垣22 I型	W1800×H1800mm	4段	¥179,000

※柱内々1800mmのセットに対応します。(取付ビス:サラ小頭4×16付)
※高さは、1800mmに限ります。

●支柱バリエーション



エイコーユニット 立御簾垣22窓 III型 (アルミハネチャンネル仕様)

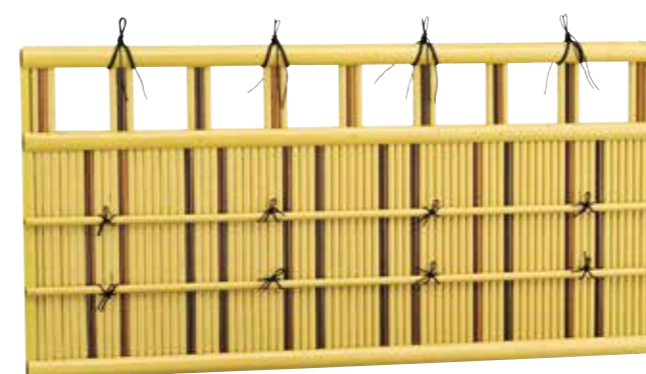

エイコーユニット 立御簾垣22窓 III型 (イエロー)

品番	規格	価格(税抜)
PU-511	W1800×H900mm	¥98,800
PU-512	W1800×H600mm	¥84,600

エイコーユニット 立御簾垣22窓 III型 (青竹・煤竹・黒竹)

品番	規格	価格(税抜)
PU-513	W1800×H900mm	¥119,700
PU-514	W1800×H600mm	¥102,500

エイコーユニット 立御簾垣22窓 III型 (さらし竹・ゴマ竹)

品番	規格	価格(税抜)
PU-515	W1800×H900mm	¥131,300
PU-516	W1800×H600mm	¥112,800

※柱内々1800mmのセットに対応します。
(取付ビス:サラ小頭4×16付)

エイコーユニット 立御簾垣22 透かし (アルミハネチャンネル仕様)



エイコーユニット 立御簾垣22 透かし (イエロー)

品番	規格	価格(税抜)
PU-517	W1800×H900mm	¥81,600
PU-518	W1800×H600mm	¥74,600

エイコーユニット 立御簾垣22 透かし (青竹・煤竹・黒竹)

品番	規格	価格(税抜)
PU-519	W1800×H900mm	¥101,000
PU-520	W1800×H600mm	¥ 89,400

エイコーユニット 立御簾垣22 透かし (さらし竹・ゴマ竹)

品番	規格	価格(税抜)
PU-521	W1800×H900mm	¥108,200
PU-522	W1800×H600mm	¥ 98,800

※柱内々1800mmのセットに対応します。
(取付ビス:サラ小頭4×16付)

立御簾垣22窓 III型

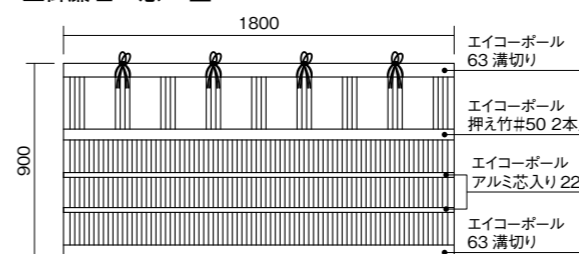

立御簾垣22 透かし

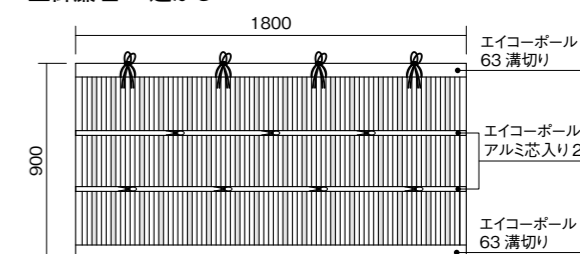

エイコーユニット 立御簾垣窓 I型 (アルミハネチャンネル仕様)

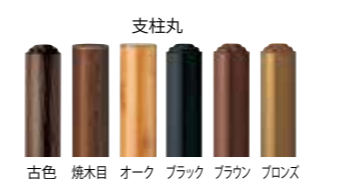
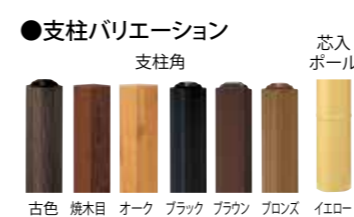

写真は W900×H1500mmです

エイコーユニット 立御簾垣窓 I型 (さらし竹)

品番	品名	規格	価格(税抜)
PU-504	エイコーユニット 立御簾垣窓 I型	W1800×H1500mm	¥156,700
PU-503	エイコーユニット 立御簾垣窓 I型	W1500×H1500mm	¥148,200
PU-502	エイコーユニット 立御簾垣窓 I型	W1200×H1500mm	¥136,100
PU-501	エイコーユニット 立御簾垣窓 I型	W 900×H1500mm	¥115,500

(取付ビス:サラ小頭4×16付)





エイコーユニット 立御簾垣窓 II 型 (アルミハネチャンネル仕様)



エイコーユニット 立御簾垣窓 II 型 (イエロー)

品番	品名	規格	価格(税抜)
PU-507	エイコーユニット 立御簾垣窓 II 型	W1800×H900mm	¥104,900
PU-506	エイコーユニット 立御簾垣窓 II 型	W1500×H900mm	¥ 96,700
PU-505	エイコーユニット 立御簾垣窓 II 型	W1200×H900mm	¥ 81,600

(取付ビス: サラ小頭4×16イエロー付)



エイコーユニット あじろ四ツ目垣 (アルミハネチャンネル仕様)



エイコーユニット あじろ四ツ目垣 (イエロー)

品番	品名	規格	価格(税抜)
PU-193	エイコーユニット あじろ四ツ目垣	W1800×H1800mm	¥180,000

エイコーユニット あじろ四ツ目垣 (青竹・煤竹・黒竹)

品番	品名	規格	価格(税抜)
PU-194	エイコーユニット あじろ四ツ目垣	W1800×H1800mm	¥196,400

エイコーユニット あじろ四ツ目垣 (ゴマ竹)

品番	品名	規格	価格(税抜)
PU-195	エイコーユニット あじろ四ツ目垣	W1800×H1800mm	¥199,100

※柱内々1800mmのセットに対応します。(取付ビス: サラ小頭4×16付)

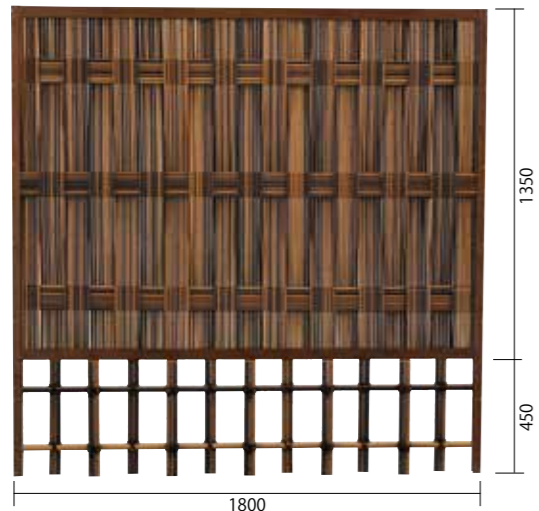

※ユニットには支柱取付用ビスが付属しています。



エイコーユニット 四ツ目垣22 (アルミハネチャンネル仕様)



エイコーユニット 四ツ目垣22 (イエロー・ソフトグリーン)

品番	品名	規格	横竹	価格(税抜)
PU-160	エイコーユニット 四ツ目垣22	W1800×H900mm	3段	¥42,700
PU-161	エイコーユニット 四ツ目垣22	W1800×H600mm	2段	¥34,400
PU-162	エイコーユニット 四ツ目垣22	W1800×H450mm	2段	¥32,500

エイコーユニット 四ツ目垣22 (青竹・煤竹・黒竹)

品番	品名	規格	横竹	価格(税抜)
PU-163	エイコーユニット 四ツ目垣22	W1800×H900mm	3段	¥43,800
PU-164	エイコーユニット 四ツ目垣22	W1800×H600mm	2段	¥35,200
PU-165	エイコーユニット 四ツ目垣22	W1800×H450mm	2段	¥33,100

※柱内々1800mmのセットに対応します。(取付ビス: サラ小頭4×16付)

エイコーユニットC 四ツ目垣 (アルミチャンネル仕様)

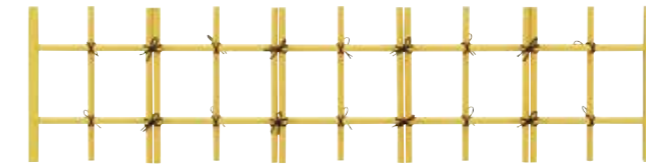

エイコーユニットC 四ツ目垣 (イエロー・ソフトグリーン)

品番	品名	規格	横竹	価格(税抜)
PU-166	エイコーユニットC 四ツ目垣	W1800×H900mm	3段	¥41,400
PU-167	エイコーユニットC 四ツ目垣	W1800×H600mm	2段	¥33,500
PU-168	エイコーユニットC 四ツ目垣	W1800×H450mm	2段	¥31,900

※柱内々1800mmのセットに対応します。(取付ビス: ナベビス4×16付)

エイコーユニットC 四ツ目垣 (青竹・煤竹・黒竹)

品番	品名	規格	横竹	価格(税抜)
PU-188	エイコーユニットC 四ツ目垣	W1800×H900mm	3段	¥42,500
PU-189	エイコーユニットC 四ツ目垣	W1800×H600mm	2段	¥34,300
PU-190	エイコーユニットC 四ツ目垣	W1800×H450mm	2段	¥32,400

※柱内々1800mmのセットに対応します。(取付ビス: ナベビス4×16付)

エイコーユニット 金閣寺垣38丸 (アルミハネチャンネル仕様)



エイコーユニット 金閣寺垣38丸 (イエロー)

品番	品名	規格	押竹	価格(税抜)
PU-178	エイコーユニット 金閣寺垣38丸	W1800×H900mm	3段	¥76,100
PU-179	エイコーユニット 金閣寺垣38丸	W1800×H600mm	2段	¥55,200

(取付ビス: ナベ4×50付)

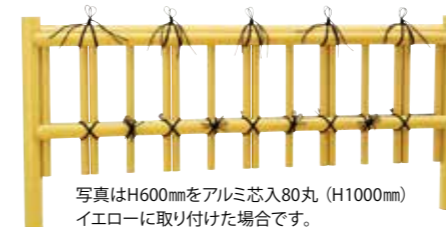

エイコーユニットS 金閣寺垣22 (アルミ芯入ポール・補強パイプ仕様)

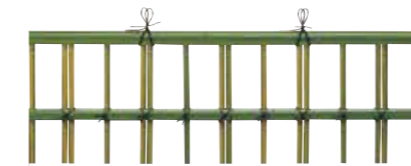

エイコーユニットS 金閣寺垣22 (青竹)

品番	規格	押竹	価格(税抜)
PU-191	W1800×H600mm	2段	¥50,500

(取付ビス: ナベ4×50付)



※ユニットには支柱取付用ビスが付属しています。

エイコーユニット 金閣寺垣22



写真はW1800×H600mmです。



写真はW1500×H610mmです。

芯入
ボール



イエロー

エイコーユニット 金閣寺垣22 (イエロー)

品番	品名	規格	押竹	価格(税抜)
PU-180	エイコーユニット 金閣寺垣22	W1800×H900mm	3段	¥64,400
PU-181	エイコーユニット 金閣寺垣22	W1800×H600mm	2段	¥49,100
PU-182	エイコーユニット 金閣寺垣22	W1800×H450mm	2段	¥47,600

※柱内々1800mmに対応します。(取付ビス: サラ小頭4×16付)

エイコーボール もがみ30φ節塗を使用した金閣寺垣です。

エイコーユニット S 金閣寺垣 (もがみ節塗)

品番	品名	規格	押竹	価格(税抜)
PAS-316	エイコーユニット S 金閣寺垣	W1800×H600mm	2段	¥56,400
PAS-317	エイコーユニット S 金閣寺垣	W1500×H600mm	2段	¥54,300

※柱内々1800・1500mmに対応します。(取付ビス: ナベ4×50付)

※ユニットSはアルミ芯入ボール・補強パイプ仕様

エイコーユニット丸 竜安寺垣 II型

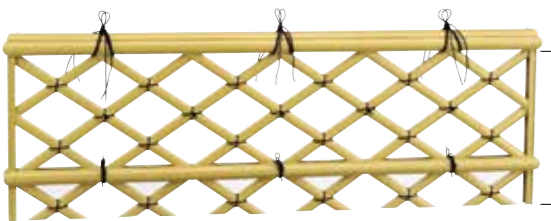

600

芯入
ボール



イエロー

エイコーユニット丸 竜安寺垣 II型 (イエロー)

品番	品名	規格	押竹	価格(税抜)
PU-200	エイコーユニット丸 竜安寺垣 II型	W1800×H900mm	3段	¥81,900
PU-201	エイコーユニット丸 竜安寺垣 II型	W1800×H600mm	2段	¥64,600

エイコーユニット丸 竜安寺垣 II型 (青竹・煤竹・黒竹)

品番	品名	規格	押竹	価格(税抜)
PU-202	エイコーユニット丸 竜安寺垣 II型	W1800×H900mm	3段	¥101,300
PU-203	エイコーユニット丸 竜安寺垣 II型	W1800×H600mm	2段	¥78,200

エイコーユニット丸 竜安寺垣 II型 (さらし竹・ゴマ竹)

品番	品名	規格	押竹	価格(税抜)
PU-204	エイコーユニット丸 竜安寺垣 II型	W1800×H900mm	3段	¥108,200
PU-205	エイコーユニット丸 竜安寺垣 II型	W1800×H600mm	2段	¥85,500

※柱内々1800mmのセットに対応します。(取付ビス: サラ小頭4×16付)

(ボールアルミ芯入支柱63丸イエロー、ボールアルミ芯入支柱80丸イエローが最適です。P.124参照)

エイコーユニット丸 竜安寺垣



写真はW1800×H600mmです。

芯入
ボール



イエロー

エイコーユニット丸 竜安寺垣 (イエロー)

品番	品名	規格	押竹	価格(税抜)
PU-183	エイコーユニット丸 竜安寺垣	W1800×H900mm	3段	¥109,700
PU-184	エイコーユニット丸 竜安寺垣	W1800×H600mm	2段	¥68,200

エイコーユニット丸 竜安寺垣 (青竹・煤竹・黒竹)

品番	品名	規格	押竹	価格(税抜)
PU-214	エイコーユニット丸 竜安寺垣	W1800×H900mm	3段	¥134,900
PU-215	エイコーユニット丸 竜安寺垣	W1800×H600mm	2段	¥82,500

エイコーユニット丸 竜安寺垣 (さらし竹)

品番	品名	規格	押竹	価格(税抜)
PU-216	エイコーユニット丸 竜安寺垣	W1800×H900mm	3段	¥147,000
PU-217	エイコーユニット丸 竜安寺垣	W1800×H600mm	2段	¥90,400

エイコーユニット丸 竜安寺垣 (ゴマ竹)

品番	品名	規格	押竹	価格(税抜)
PU-218	エイコーユニット丸 竜安寺垣	W1800×H900mm	3段	¥147,000
PU-219	エイコーユニット丸 竜安寺垣	W1800×H600mm	2段	¥90,400

※柱内々1800mmのセットに対応します。(取付ビス: サラ小頭4×16付)

(ボールアルミ芯入支柱63丸イエロー、ボールアルミ芯入支柱80丸イエローが最適です。P.124参照)

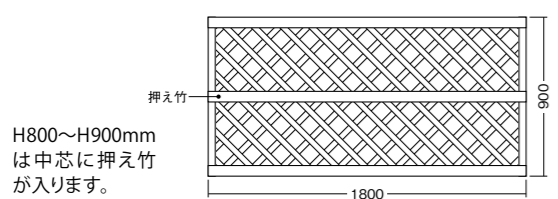

H800~H900mm
は中芯に押え竹
が入ります。

あらかじめ組立済のパネル部のチャンネルのハネ部分を支柱にビス止めするだけで、本格的な竹垣ができあがります。

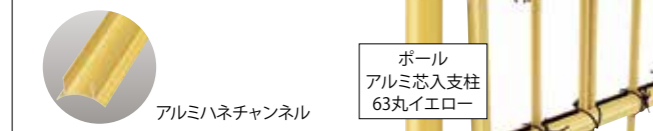

アルミハネチャンネル

ボール
アルミ芯入支柱
63丸イエロー



支柱別売 別注サイズ可



支柱別売 別注サイズ可



支柱別売 別注サイズ可

エイコーユニット ランマ 矢来13S



支柱別売 別注サイズ可

エイコーユニット ランマ 矢来13S (イエロー)

品番	品名	規格	価格(税抜)
PU-210	エイコーユニット ランマ 矢来13S	W1800×H450mm	¥43,200
PU-211	エイコーユニット ランマ 矢来13S	W1800×H300mm	¥37,800

エイコーユニット ランマ 矢来13S (煤竹・黒竹)

品番	品名	規格	価格(税抜)
PU-212	エイコーユニット ランマ 矢来13S	W1800×H450mm	¥43,900
PU-213	エイコーユニット ランマ 矢来13S	W1800×H300mm	¥38,200

※柱内々1800mmのセットに対応します。(取付ビス: サラ小頭4×16付)

エイコーユニット ランマ 矢来25 (イエロー)

品番	品名	規格	価格(税抜)
PU-232	エイコーユニット ランマ 矢来25	W1800×H450mm	¥64,400
PU-233	エイコーユニット ランマ 矢来25	W1800×H300mm	¥54,500

※柱内々1800mmのセットに対応します。(取付ビス: サラ小頭4×16付)

エイコーユニット ランマ 矢来10W (イエロー)

品番	品名	規格	価格(税抜)
PU-224	エイコーユニット ランマ 矢来10W	W1800×H450mm	¥46,600
PU-225	エイコーユニット ランマ 矢来10W	W1800×H300mm	¥40,500

エイコーユニット ランマ 矢来10W (煤竹)

品番	品名	規格	価格(税抜)
PU-226	エイコーユニット ランマ 矢来10W	W1800×H450mm	¥47,100
PU-227	エイコーユニット ランマ 矢来10W	W1800×H300mm	¥41,000

※柱内々1800mmのセットに対応します。(取付ビス: サラ小頭4×16付)

エイコーユニット ランマ 矢来25



エイコーユニット ランマ 矢来10W



※ユニットには支柱取付用ビスが付属しています。

エイコーユニット ランマ かすみ

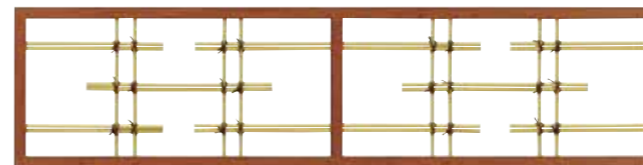

エイコーユニット ランマ かすみ (イエロー)

品番	品名	規格	価格(税抜)
PU-220	エイコーユニット ランマ かすみ	W1790×H450mm	¥49,400
PU-221	エイコーユニット ランマ かすみ	W1790×H300mm	¥45,800

エイコーユニット ランマ かすみ (煤竹・黒竹)

品番	品名	規格	価格(税抜)
PU-222	エイコーユニット ランマ かすみ	W1790×H450mm	¥49,900
PU-223	エイコーユニット ランマ かすみ	W1790×H300mm	¥46,300

※チャンネル22に入れてご使用ください ※柱内々1800mmのセットに対応します。

エイコーユニット ランマ 格子13

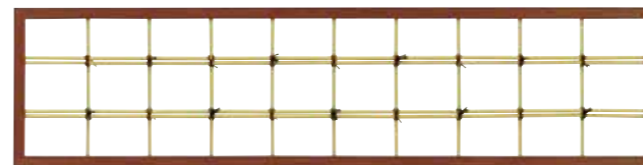

エイコーユニット ランマ 格子13 (イエロー)

品番	品名	規格	価格(税抜)
PU-228	エイコーユニット ランマ 格子13	W1790×H450mm	¥46,200
PU-229	エイコーユニット ランマ 格子13	W1790×H300mm	¥43,000

エイコーユニット ランマ 格子13 (煤竹・黒竹)

品番	品名	規格	価格(税抜)
PU-230	エイコーユニット ランマ 格子13	W1790×H450mm	¥46,800
PU-231	エイコーユニット ランマ 格子13	W1790×H300mm	¥43,600

※チャンネル22に入れてご使用ください ※柱内々1800mmのセットに対応します。

エイコーユニット ランマ かすみ(S)



エイコーユニット ランマ かすみ(S) (イエロー)

品番	品名	規格	価格(税抜)
PU-301	エイコーユニット ランマ かすみ(S)	W600×H360mm	¥31,900

エイコーユニット ランマ かすみ(S) (煤竹・黒竹)

品番	品名	規格	価格(税抜)
PU-302	エイコーユニット ランマ かすみ(S)	W600×H360mm	¥32,400

※チャンネル22に入れてご使用ください

エイコーユニット ランマ 格子(S)



エイコーユニット ランマ 格子(S) (イエロー)

品番	品名	規格	価格(税抜)
PU-303	エイコーユニット ランマ 格子(S)	W600×H360mm	¥31,500

エイコーユニット ランマ 格子(S) (煤竹・黒竹)

品番	品名	規格	価格(税抜)
PU-304	エイコーユニット ランマ 格子(S)	W600×H360mm	¥32,000

※チャンネル22に入れてご使用ください

※ユニットにはチャンネル取付ビスは付属していません。

ユニット式竹垣の組立方〈土の上に組立てる〉

1 竹垣ユニットを支柱に固定

作業をやりやすくするため、支柱と竹垣部を水平面に置いて作業を始める。
竹垣部左右のアルミハネチャンネルの耳に、予め開けているビス穴に専用のビスをつかってアルミ支柱に竹垣ユニットを固定していく。

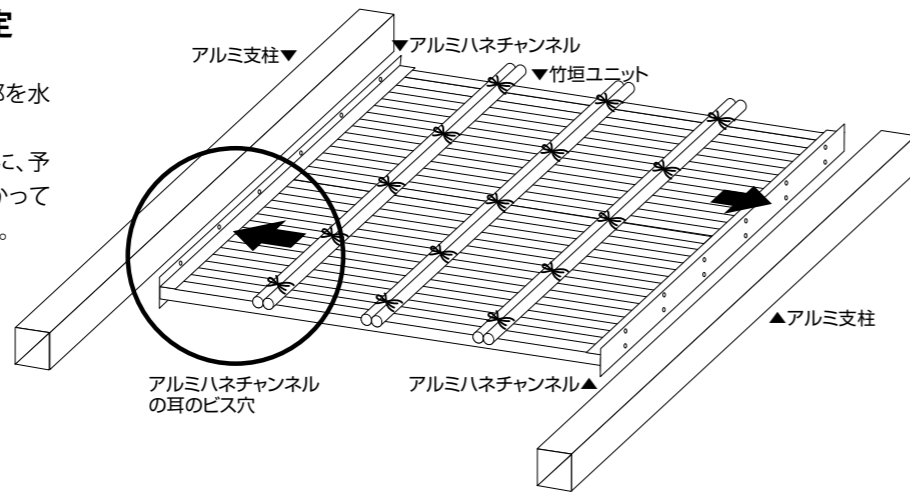

2 竹垣を基礎部に設置

2本の支柱を固定した竹垣を、予め掘っておいた支柱の基礎部分に垂直に建てていく。
1枚の場合はこれで完成。

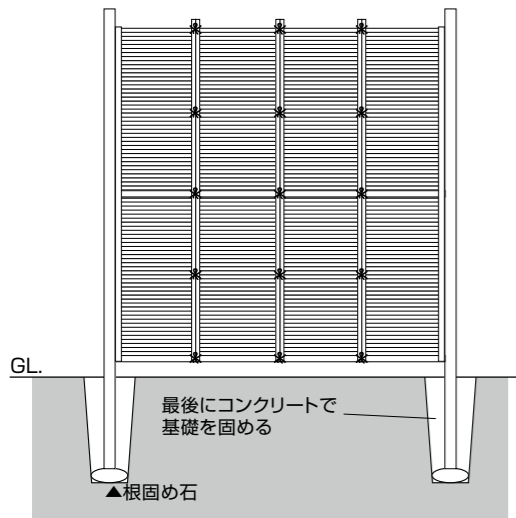

3 片柱の竹垣を組立てる

竹垣を連続して設置する時は、1の作業で支柱が1本の竹垣を作る。

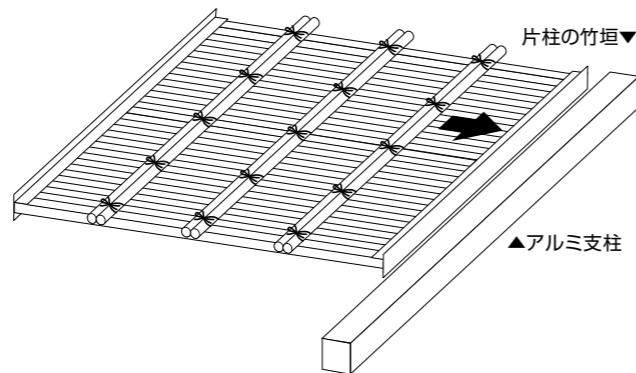

4 2で設置した竹垣の隣にならべ、支柱にアルミハネチャンネルの耳の部分のビス穴に、ビスで固定していく。

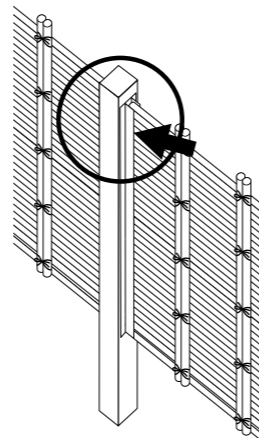
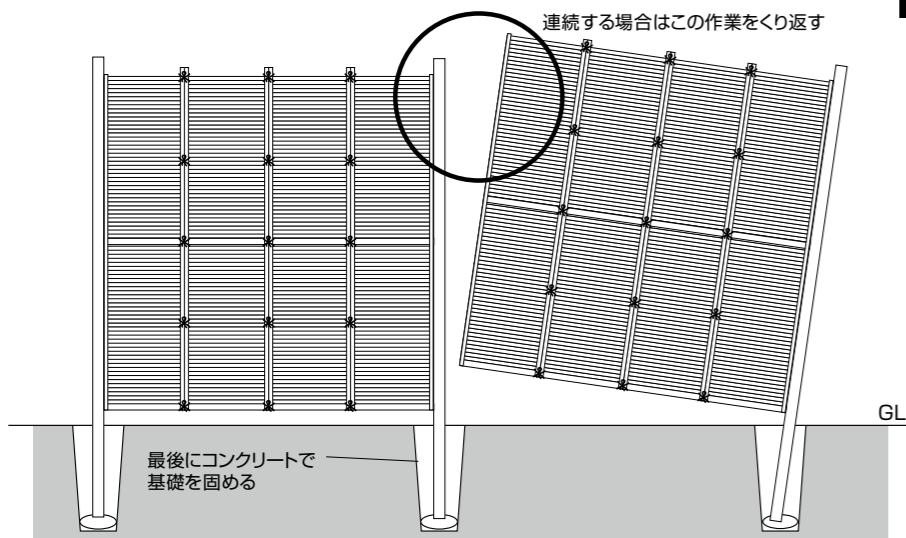

エイコーユニットS 金閣寺の組立方

1 支柱設置の前に支柱キャップを付属ビスで取り付けてください。

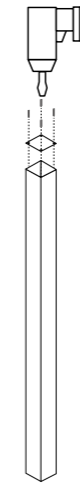

2 支柱を仮設置後、支柱にユニット金閣寺(図示A)のボールアルミ芯入部分をナベビス4×50で取り付けます。

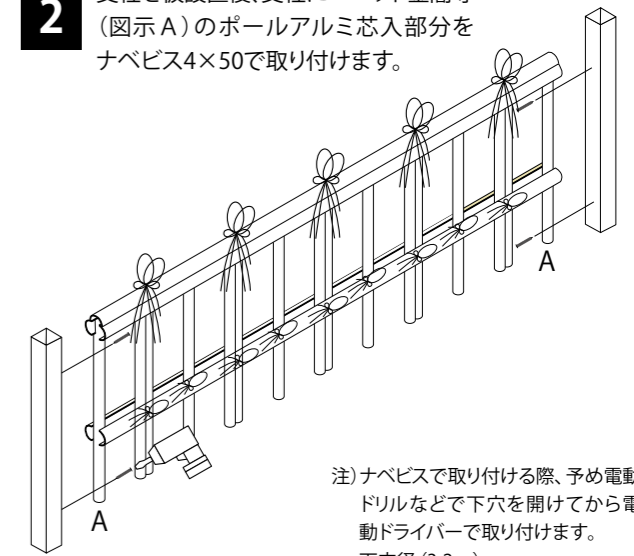

注) ナベビスで取り付ける際、予め電動ドリルなどで下穴を開けてから電動ドライバーで取り付けます。
下穴径 (3.2mm)

3 全ての取付完了後、仮設置の支柱を固定してください。その際、水平・垂直の確認は必ず行ってください。

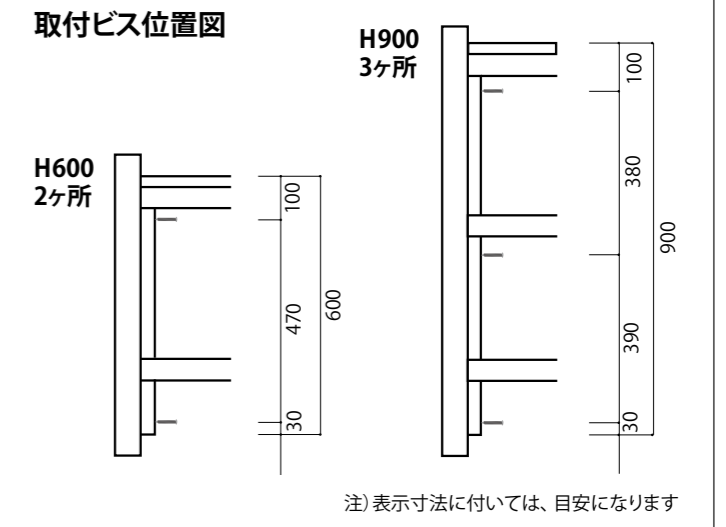
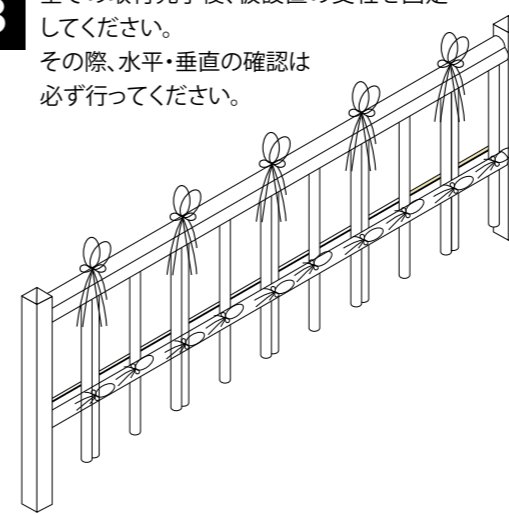

エイコーユニットC 四ツ目の組立方

1 支柱設置の前に支柱キャップを付属のビスで取り付けてください。

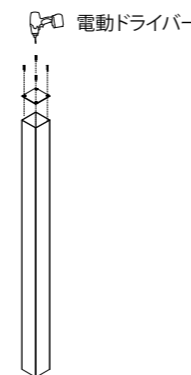

2 支柱を仮設置後、支柱にユニット四ツ目のチャンネル部分をナベビス4×16で取り付けます。

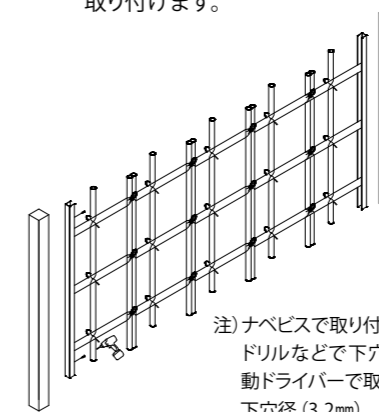

注) ナベビスで取り付ける際、予め電動ドリルなどで下穴を開けてから電動ドライバーで取り付けます。
下穴径 (3.2mm)

3 全ての取付完了後、仮設置の支柱を固定してください。その際、水平・垂直の確認は必ず行ってください。

