

# アルミ支柱90丸

チャンネルの取付け角度が自在に設定できるハイグレードな丸支柱。

3層・4層の補強システムも組み込み可能。

アルミ支柱60角と組み合わせる事でブロック上やコンクリート上に設置が可能となります。

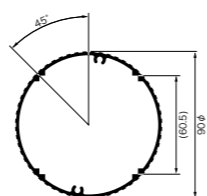
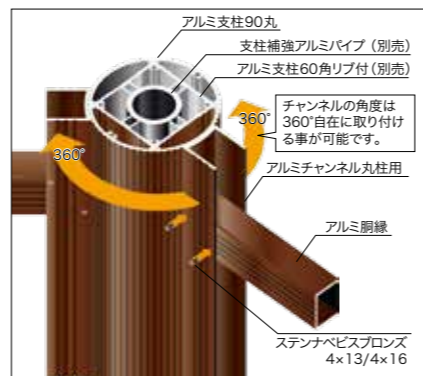

## アルミ支柱90丸

品番	品名	規格	梱包数	価格(税抜)(1本)
P-241	アルミ支柱90丸 古色	90φ×2405mm	4本	¥23,100
P-242	アルミ支柱90丸 古色	90φ×3005mm	4本	¥28,800
P-707M	アルミ支柱90丸 焼木目	90φ×2405mm	4本	¥23,100
P-708M	アルミ支柱90丸 焼木目	90φ×3005mm	4本	¥28,800
P-7100M	アルミ支柱90丸 オーク	90φ×2405mm	4本	¥23,100
P-7110M	アルミ支柱90丸 オーク	90φ×3005mm	4本	¥28,800

品番	品名	規格	梱包数	価格(税抜)(1本)
P-005	アルミ支柱90丸 ブラック	90φ×2400mm	4本	¥15,200
P-006	アルミ支柱90丸 ブラック	90φ×3000mm	4本	¥19,000
P-003	アルミ支柱90丸 ブラウン	90φ×2400mm	4本	¥14,900
P-004	アルミ支柱90丸 ブラウン	90φ×3000mm	4本	¥18,600
P-001	アルミ支柱90丸 ブロンズ	90φ×2400mm	4本	¥14,400
P-002	アルミ支柱90丸 ブロンズ	90φ×3000mm	4本	¥18,000

※チャンネルご使用の場合はチャンネル丸柱用をご使用ください。

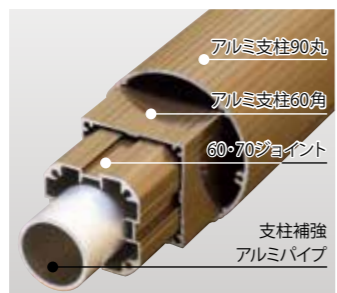

古色・焼木目・オーク 規格外サイズ 価格(税抜)(1本)	
90φ×1000mm	¥10,600
90φ×1190mm	¥11,550
90φ×1500mm	¥14,400
90φ×2000mm	¥21,200
90φ×4020mm	¥42,400

ブラック 規格外サイズ 価格(税抜)(1本)	
90φ×1000mm	¥7,600
90φ×1190mm	¥7,600
90φ×1500mm	¥9,500
90φ×2000mm	¥15,150
90φ×4000mm	¥30,300

ブラウン 規格外サイズ 価格(税抜)(1本)	
90φ×1000mm	¥7,450
90φ×1190mm	¥7,450
90φ×1500mm	¥9,300
90φ×2000mm	¥14,850
90φ×4020mm	¥29,700

ブロンズ 規格外サイズ 価格(税抜)(1本)	
90φ×1000mm	¥7,200
90φ×1190mm	¥7,200
90φ×1500mm	¥9,000
90φ×2000mm	¥14,350
90φ×4020mm	¥28,700

※支柱長4020mm以上の商品は、小口運送便での発送は出来なくなりました。お問い合わせください。

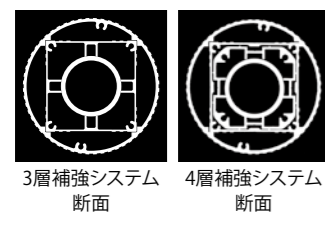

## 90丸キャップ (支柱90丸溝付き共通)

モーグル(突起形)のAタイプとフラットのBタイプからお選びください。焼木目・オークはBタイプのみとなります。



## 90丸キャップ

品番	品名	規格	価格(税抜)
P-039M	90丸キャップ B 焼木目	アルミフラット 90φ (ビス2本付)	¥1,350
P-039OM	90丸キャップ B オーク	アルミフラット 90φ (ビス2本付)	¥1,350
P-191A	90丸キャップ A ブラック	アルミモーグル 90φ (ビス2本付)	¥1,150
P-191B	90丸キャップ B ブラック	アルミフラット 90φ (ビス2本付)	¥1,150
P-159A	90丸キャップ A ブラウン	アルミモーグル 90φ (ビス2本付)	¥1,150
P-159B	90丸キャップ B ブラウン	アルミフラット 90φ (ビス2本付)	¥1,150
P-190A	90丸キャップ A ブロンズ	アルミモーグル 90φ (ビス2本付)	¥1,150
P-190B	90丸キャップ B ブロンズ	アルミフラット 90φ (ビス2本付)	¥1,150

※古色のキャップはブラックをご使用下さい。(P-191AまたはP-191B)  
※Aタイプ(モーグル)キャップは、在庫が無くなり次第廃番となります。

# アルミ支柱90丸溝

アルミチャンネルを使わない竹垣。美しい仕上がりで、しかもコスト削減になります。

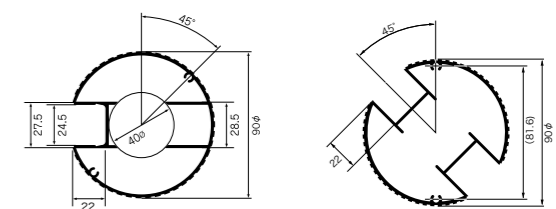
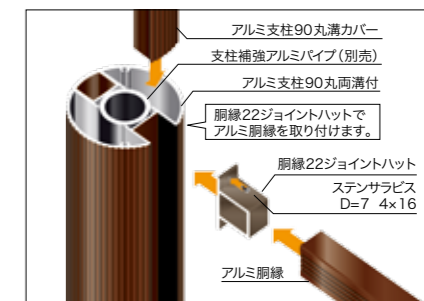
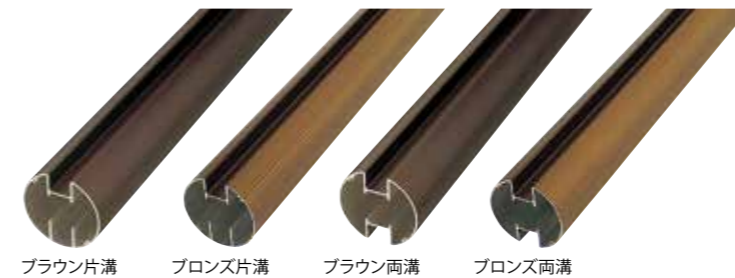

## アルミ支柱90丸溝

品番	品名	規格	梱包数	価格(税抜)(1本)
P-076	アルミ支柱90丸片溝 ブラウン	90φ×2400mm	4本	¥16,400
P-077	アルミ支柱90丸片溝 ブラウン	90φ×3000mm	4本	¥20,500
P-086	アルミ支柱90丸片溝 ブロンズ	90φ×2400mm	4本	¥15,700
P-087	アルミ支柱90丸片溝 ブロンズ	90φ×3000mm	4本	¥19,600
P-078	アルミ支柱90丸両溝 ブラウン	90φ×2400mm	4本	¥16,400
P-079	アルミ支柱90丸両溝 ブラウン	90φ×3000mm	4本	¥20,500
P-088	アルミ支柱90丸両溝 ブロンズ	90φ×2400mm	4本	¥15,700
P-089	アルミ支柱90丸両溝 ブロンズ	90φ×3000mm	4本	¥19,600

## ブラウン 規格外サイズ 価格(税抜)(1本)

90φ×1000mm	¥8,200
90φ×1190mm	¥8,200
90φ×1500mm	¥10,250
90φ×2000mm	¥16,350
90φ×4000mm	¥32,700

## ブロンズ 規格外サイズ 価格(税抜)(1本)

90φ×1000mm	¥7,850
90φ×1190mm	¥7,850
90φ×1500mm	¥9,800
90φ×2000mm	¥15,650
90φ×4000mm	¥31,300

※支柱長4020mm以上の商品は、小口運送便での発送は出来なくなりました。お問い合わせください。

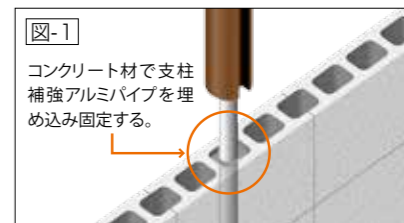

※座板・ブロックブラケットはご使用できません。  
※チャンネル仕様の場合チャンネル丸をご使用ください。

## ■90丸溝を使った竹垣の施工例

支柱の両端は片溝、中柱は両溝、コーナー部は片溝にチャンネル丸を取付けて角度を付けます。

### [角度のあるコーナー施工]

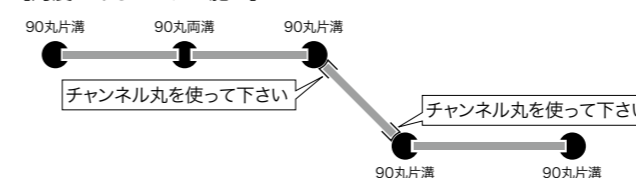

### [90度のコーナー施工]

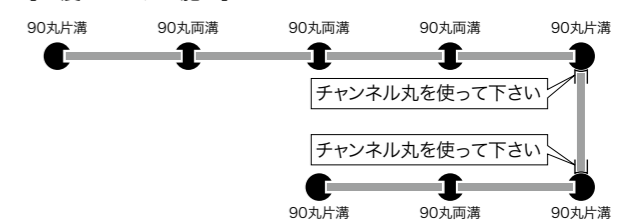

# アルミ支柱90丸 溝カバー



## アルミ支柱90丸 溝カバー

品番	品名	品名	価格(税抜)
P-516	アルミ支柱90丸 溝カバー ブラウン	27.3×21.5×3700mm	¥3,050
P-517	アルミ支柱90丸 溝カバー ブラウン	27.3×21.5× 100mm	¥ 100
P-518	アルミ支柱90丸 溝カバー ブロンズ	27.3×21.5×3700mm	¥2,950
P-519	アルミ支柱90丸 溝カバー ブロンズ	27.3×21.5× 100mm	¥ 100

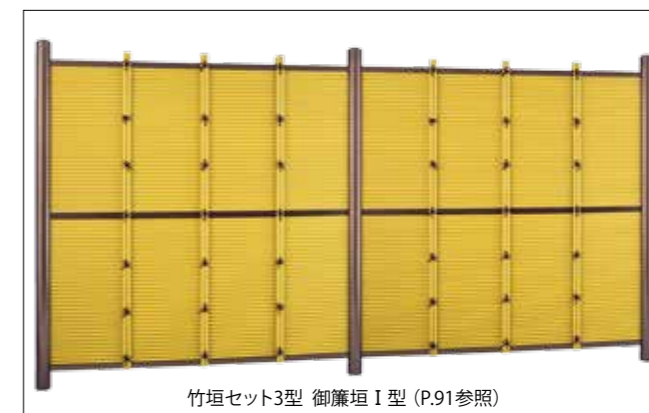

竹垣セット3型 御簾垣 I 型 (P.91参照)



## アルミ支柱80角リブ付

3層・4層補強システムを使えるハイグレードなアルミ角支柱。

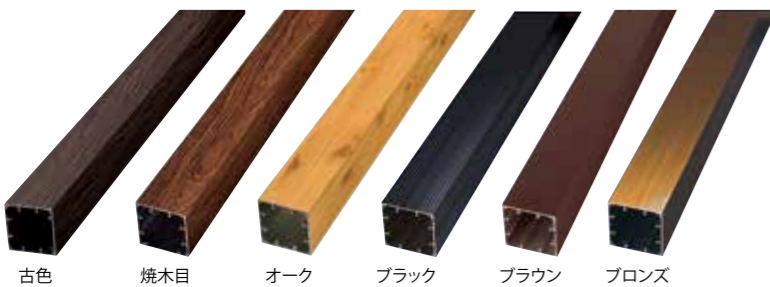

### アルミ支柱80角リブ付

品番	品名	規格	梱包数	価格(税抜)(1本)
P-247	アルミ支柱80角リブ付 古色	80×80×2405mm	4本	¥29,000
P-248	アルミ支柱80角リブ付 古色	80×80×3005mm	4本	¥36,200
P-701M	アルミ支柱80角リブ付 焼木目	80×80×2405mm	4本	¥29,000
P-702M	アルミ支柱80角リブ付 焼木目	80×80×3005mm	4本	¥36,200
P-704OM	アルミ支柱80角リブ付 オーク	80×80×2405mm	4本	¥29,000
P-705OM	アルミ支柱80角リブ付 オーク	80×80×3005mm	4本	¥36,200

品番	品名	規格	梱包数	価格(税抜)(1本)
P-605	アルミ支柱80角リブ付 ブラック	80×80×2400mm	4本	¥16,600
P-606	アルミ支柱80角リブ付 ブラック	80×80×3000mm	4本	¥20,800
P-603	アルミ支柱80角リブ付 ブラウン	80×80×2400mm	4本	¥15,700
P-604	アルミ支柱80角リブ付 ブラウン	80×80×3000mm	4本	¥19,600
P-601	アルミ支柱80角リブ付 ブロンズ	80×80×2400mm	4本	¥15,200
P-602	アルミ支柱80角リブ付 ブロンズ	80×80×3000mm	4本	¥19,000

アルミ支柱60角と組み合わせる事でブロック上やコンクリート上に設置が可能となります。

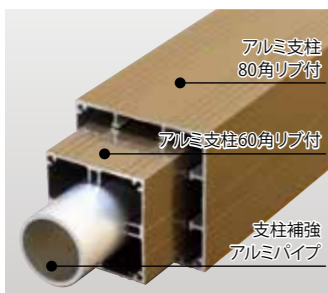
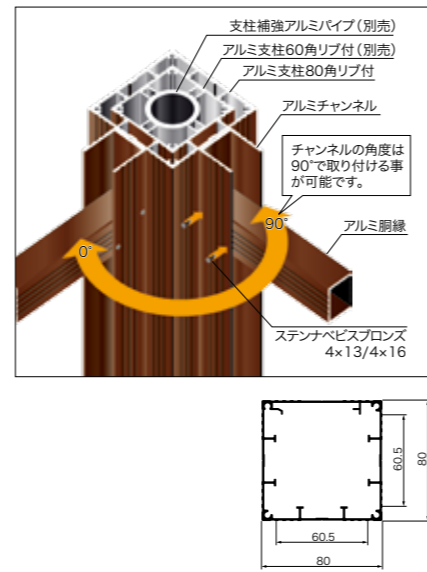

3層補強システム

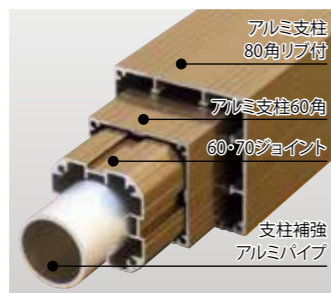

4層補強システム

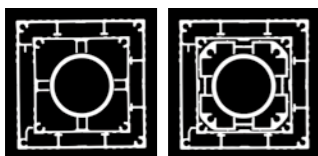

3層補強システム 断面 4層補強システム 断面



図-1  
コンクリート材で支柱補強アルミパイプを埋め込み固定する。

## 80角キャップ

モーグル(突起形)のAタイプとフラットのBタイプからお選びください。焼木目・オークはBタイプのみとなります。

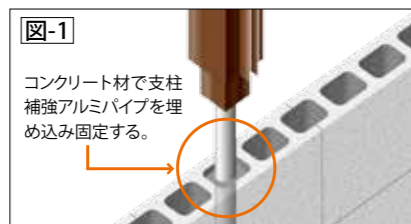

### 80角キャップ

品番	品名	規格	価格(税抜)
P-046M	80角キャップ B 焼木目	アルミフラット 80×80 (ビス4本付)	¥1,250
P-046OM	80角キャップ B オーク	アルミフラット 80×80 (ビス4本付)	¥1,250
P-040A	80角キャップ A ブラック	アルミモーグル 80×80 (ビス4本付)	¥1,050
P-043B	80角キャップ B ブラック	アルミフラット 80×80 (ビス4本付)	¥1,050
P-041A	80角キャップ A ブラウン	アルミモーグル 80×80 (ビス4本付)	¥1,050
P-044B	80角キャップ B ブラウン	アルミフラット 80×80 (ビス4本付)	¥1,050
P-042A	80角キャップ A ブロンズ	アルミモーグル 80×80 (ビス4本付)	¥1,050
P-045B	80角キャップ B ブロンズ	アルミフラット 80×80 (ビス4本付)	¥1,050

※古色のキャップはブラックをご使用下さい。(P-040AまたはP-043B)  
※Aタイプ(モーグル)キャップは、在庫が無くなり次第廃番となります。

## アルミ支柱八角

チャンネルの取付け角度が45度刻みに設定できるハイグレードなアルミ八角支柱。3層補強システムも組み込み可能。



ブロンズ

アルミ支柱60角と組み合わせる事でブロック上やコンクリート上に設置が可能となります。

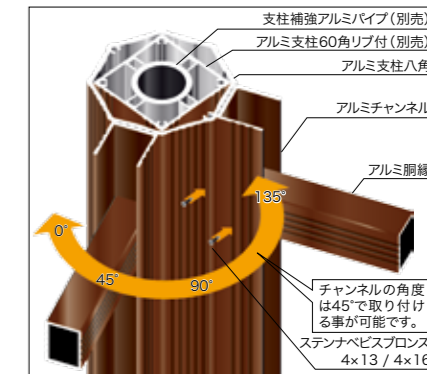

### アルミ支柱八角

品番	品名	規格	梱包数	価格(税抜)(1本)
P-011	アルミ支柱八角 ブロンズ	34×90×2400mm	4本	¥12,100
P-012	アルミ支柱八角 ブロンズ	34×90×3000mm	4本	¥15,100

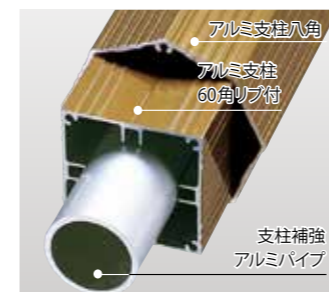

3層補強システム

規格外サイズ	価格(税抜)(1本)
34×90×1000mm	¥ 6,050
34×90×1190mm	¥ 6,050
34×90×1500mm	¥ 7,550
34×90×2000mm	¥ 12,100
34×90×4000mm	¥ 24,200

※支柱長4020mm以上の商品は、小口運送便での発送は出来なくなりました。お問い合わせください。

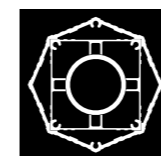
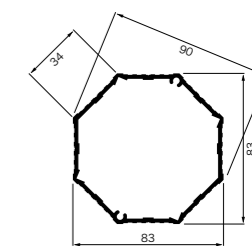

3層補強システム 断面



図-1  
コンクリート材で支柱補強アルミパイプを埋め込み固定する。

## 八角キャップ

フラットのBタイプのみとなります。



Bタイプ (フラット)

### 八角キャップ

品番	品名	規格	価格(税抜)
P-015B	八角キャップ B ブロンズ	アルミフラットタイプ 34×90 (ビス2本付)	¥1,100



写真番号: PH-700 (JMI-139)



写真番号: PH-461 (JMI-210)

プロジェクト  
施工例  
システム  
ウッドデッキ  
和風  
扉セット  
庭門・袖垣  
基本セット  
アルミ部材  
ブラ部材  
ビス  
人工杭  
陶照明  
FRP人造石  
人工樹木  
加工依頼書  
索引  
注意

プロジェクト  
施工例  
システム  
ウッドデッキ  
和風  
扉セット  
庭門・袖垣  
基本セット  
アルミ部材  
補修剤  
ビス  
人工杭  
陶照明  
FRP人造石  
人工樹木  
加工依頼書  
索引  
注意



# アルミ支柱70丸

丸支柱のスタンダード・タイプ。経済性と施工の柔軟性を兼ね備え、強度補強も簡単に組み込みできます。

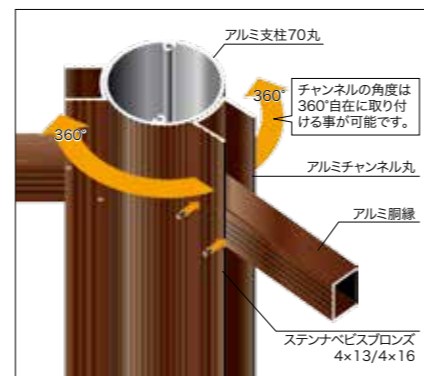

## アルミ支柱70丸

品番	品名	規格	梱包数	価格(税抜) (1本)
P-243	アルミ支柱70丸 古色	72φ×2405mm	5本	¥17,900
P-244	アルミ支柱70丸 古色	72φ×3005mm	5本	¥22,400
P-713M	アルミ支柱70丸 焼木目	72φ×2405mm	5本	¥17,900
P-714M	アルミ支柱70丸 焼木目	72φ×3005mm	5本	¥22,400
P-716OM	アルミ支柱70丸 オーク	72φ×2405mm	5本	¥17,900
P-717OM	アルミ支柱70丸 オーク	72φ×3005mm	5本	¥22,400

品番	品名	規格	梱包数	価格(税抜) (1本)
P-844	アルミ支柱70丸 ブラック	72φ×2400mm	5本	¥10,900
P-845	アルミ支柱70丸 ブラック	72φ×3000mm	5本	¥13,600
P-842	アルミ支柱70丸 ブラウン	72φ×2400mm	5本	¥10,700
P-843	アルミ支柱70丸 ブラウン	72φ×3000mm	5本	¥13,300
P-840	アルミ支柱70丸 ブロンズ	72φ×2400mm	5本	¥10,300
P-841	アルミ支柱70丸 ブロンズ	72φ×3000mm	5本	¥12,900

※チャンネルで使用する場合はチャンネル丸柱用をご使用ください。

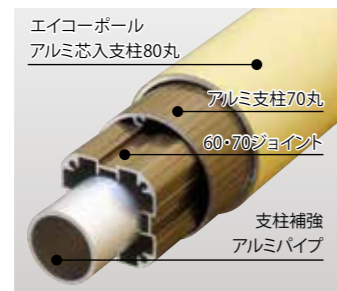
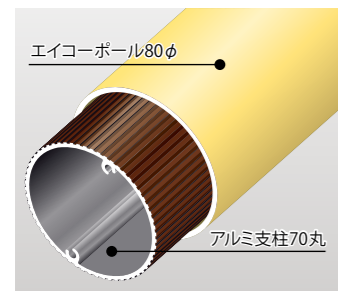

エイコーポール80φの中に組み込んだところ

4層補強システム

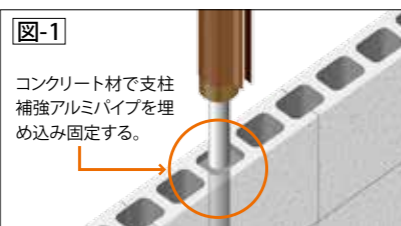
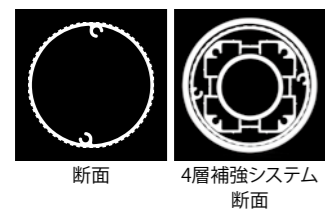

## 70丸キャップ

モーグル(突起形)のAタイプとフラットのBタイプからお選びください。焼木目・オークはBタイプのみとなります。



## 70丸キャップ

品番	品名	規格	価格(税抜)
P-836M	70丸キャップ B 焼木目	アルミフラット 72φ(ビス2本付)	¥1,300
P-836OM	70丸キャップ B オーク	アルミフラット 72φ(ビス2本付)	¥1,300
P-835A	70丸キャップ A ブラック	アルミモーグル 72φ(ビス2本付)	¥1,100
P-835B	70丸キャップ B ブラック	アルミフラット 72φ(ビス2本付)	¥1,100
P-834A	70丸キャップ A ブラウン	アルミモーグル 72φ(ビス2本付)	¥1,100
P-834B	70丸キャップ B ブラウン	アルミフラット 72φ(ビス2本付)	¥1,100
P-827A	70丸キャップ A ブロンズ	アルミモーグル 72φ(ビス2本付)	¥1,100
P-827B	70丸キャップ B ブロンズ	アルミフラット 72φ(ビス2本付)	¥1,100

※古色のキャップはブラックをご使用下さい。(P-835AまたはP-835B)  
※Aタイプ(モーグル)キャップは、在庫が無くなり次第廃番となります。

# アルミ支柱70丸リブ付

他の支柱と組み合わせ不要でブロック上やコンクリート上に設置が可能となります。

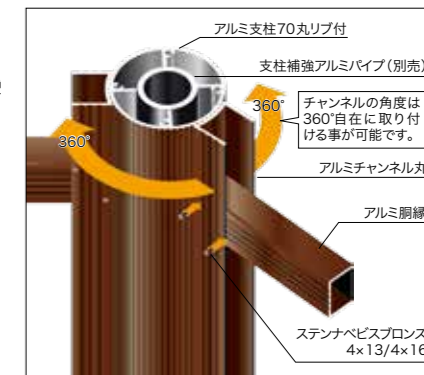
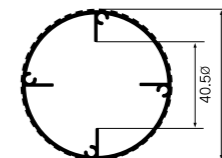

## アルミ支柱70丸リブ付 ブロンズ

品番	品名	規格	梱包数	価格(税抜) (1本)
P-815	アルミ支柱70丸リブ付 ブロンズ	72φ×2400mm	5本	¥12,800
P-816	アルミ支柱70丸リブ付 ブロンズ	72φ×3000mm	5本	¥15,900

※チャンネルで使用する場合はチャンネル丸柱用をご使用ください。

## ブロンズ 規格外サイズ 価格(税抜) (1本)

72φ×1000mm	¥ 6,400
72φ×1190mm	¥ 6,400
72φ×1500mm	¥ 7,950
72φ×2000mm	¥ 12,750
72φ×4000mm	¥ 25,500

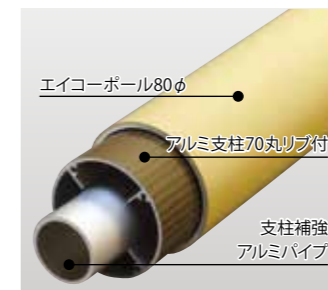

エイコーポール80φの中に組み込んだところ

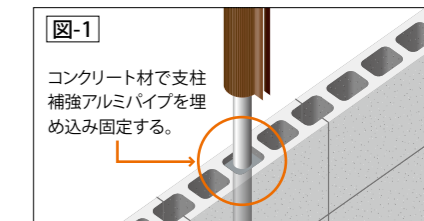
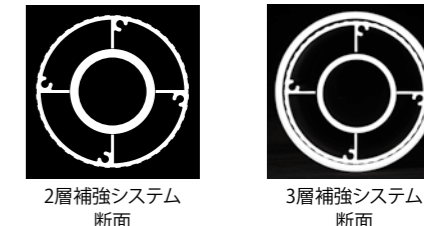

# サンロク角ジョイント 70丸・90丸 PAT

丸柱にサンロク角を取付ける場合に必要になります。

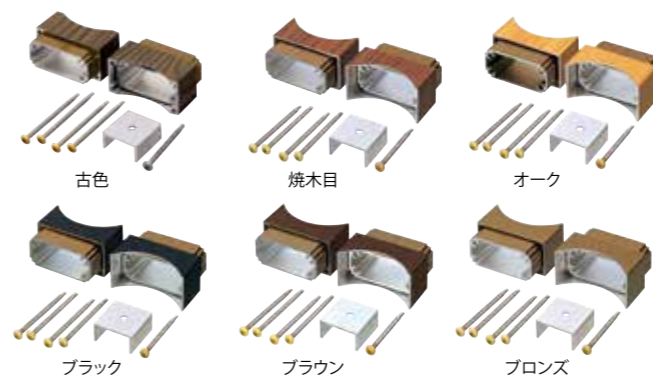

## サンロク角ジョイント 70丸

品番	品名	規格	価格(税抜) (1セット)
P-100	サンロク角ジョイント 70丸 古色	30×60×45 (30mm)	¥5,200
P-182M	サンロク角ジョイント 70丸 焼木目	30×60×45 (30mm)	¥5,200
P-182OM	サンロク角ジョイント 70丸 オーク	30×60×45 (30mm)	¥5,200
P-182BK	サンロク角ジョイント 70丸 ブラック	30×60×45 (30mm)	¥5,100
P-182BR	サンロク角ジョイント 70丸 ブラウン	30×60×45 (30mm)	¥5,100
P-182	サンロク角ジョイント 70丸 ブロンズ	30×60×45 (30mm)	¥5,100

●セット内容/サンロク角ジョイント 70丸2個・ナベビス (4×50) 5本・取り付け用治具1セット(ビス付) ※価格は1セットの価格です。

## サンロク角ジョイント 90丸

品番	品名	規格	価格(税抜) (1セット)
P-100-90	サンロク角ジョイント 90丸 古色	30×60×45 (30mm)	¥5,400
P-182M-90	サンロク角ジョイント 90丸 焼木目	30×60×45 (30mm)	¥5,400
P-182OM-90	サンロク角ジョイント 90丸 オーク	30×60×45 (30mm)	¥5,400
P-182BK-90	サンロク角ジョイント 90丸 ブラック	30×60×45 (30mm)	¥5,300
P-182BR-90	サンロク角ジョイント 90丸 ブラウン	30×60×45 (30mm)	¥5,300
P-182-90	サンロク角ジョイント 90丸 ブロンズ	30×60×45 (30mm)	¥5,300

●セット内容/サンロク角ジョイント 90丸2個・ナベビス (4×50) 5本・取り付け用治具1セット(ビス付) ※価格は1セットの価格です。

## ●サンロク角ジョイント 70丸・90丸の取り付け

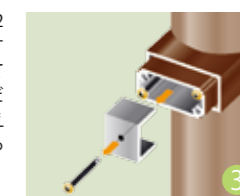
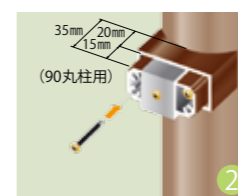
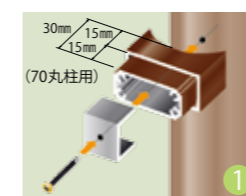



# アルミ支柱60角

アルミ支柱のスタンダード・タイプ。  
経済性とクオリティが特徴の多用途な角支柱。  
3層補強システム組み込み可能。

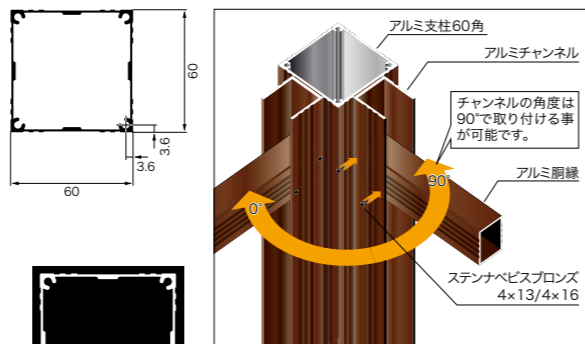

品番	品名	規格	梱包数	価格(税抜) (1本)
P-245	アルミ支柱60角 古色	60×60×2405mm	6本	¥18,000
P-246	アルミ支柱60角 古色	60×60×3005mm	6本	¥22,500
P-719M	アルミ支柱60角 焼木目	60×60×2405mm	6本	¥18,000
P-720M	アルミ支柱60角 焼木目	60×60×3005mm	6本	¥22,500
P-7220M	アルミ支柱60角 オーク	60×60×2405mm	6本	¥18,000
P-7230M	アルミ支柱60角 オーク	60×60×3005mm	6本	¥22,500
P-084	アルミ支柱60角 ブラック	60×60×2400mm	6本	¥9,800
P-085	アルミ支柱60角 ブラック	60×60×3000mm	6本	¥12,200
P-082	アルミ支柱60角 ブラウン	60×60×2400mm	6本	¥9,600
P-083	アルミ支柱60角 ブラウン	60×60×3000mm	6本	¥11,900
P-080	アルミ支柱60角 ブロンズ	60×60×2400mm	6本	¥9,200
P-081	アルミ支柱60角 ブロンズ	60×60×3000mm	6本	¥11,500
P-080Y	アルミ支柱60角 イエロー	60×60×2400mm	6本	¥15,700
P-081Y	アルミ支柱60角 イエロー	60×60×3000mm	6本	¥17,200
P-080SG	アルミ支柱60角 ソフトグリーン	60×60×2500mm	6本	¥12,000
P-081SG	アルミ支柱60角 ソフトグリーン	60×60×3000mm	6本	¥14,400

品番	品名	規格	価格(税抜) (1本)
<b>古色・焼木目・オーク 規格外サイズ</b>			
価格(税抜) (1本)			
60×60×1000mm	¥8,300	60×60×1000mm	¥4,900
60×60×1190mm	¥9,000	60×60×1190mm	¥4,900
60×60×1500mm	¥11,250	60×60×1500mm	¥6,100
60×60×2000mm	¥16,550	60×60×2000mm	¥9,750
60×60×4020mm	¥33,100	60×60×4000mm	¥19,500
<b>ブラック 規格外サイズ</b>			
価格(税抜) (1本)			
60×60×1000mm	¥4,800	60×60×1000mm	¥4,600
60×60×1190mm	¥4,800	60×60×1190mm	¥4,600
60×60×1500mm	¥5,950	60×60×1500mm	¥5,750
60×60×2000mm	¥9,550	60×60×2000mm	¥9,200
60×60×4000mm	¥19,100	60×60×4000mm	¥18,400
<b>ブラウン 規格外サイズ</b>			
価格(税抜) (1本)			
60×60×1000mm	¥4,800	60×60×1000mm	¥4,600
60×60×1190mm	¥4,800	60×60×1190mm	¥4,600
60×60×1500mm	¥5,950	60×60×1500mm	¥5,750
60×60×2000mm	¥9,550	60×60×2000mm	¥9,200
60×60×4000mm	¥19,100	60×60×4000mm	¥18,400
<b>ブロンズ 規格外サイズ</b>			
価格(税抜) (1本)			
60×60×1000mm	¥4,800	60×60×1000mm	¥4,600
60×60×1190mm	¥4,800	60×60×1190mm	¥4,600
60×60×1500mm	¥5,950	60×60×1500mm	¥5,750
60×60×2000mm	¥9,550	60×60×2000mm	¥9,200
60×60×4000mm	¥19,100	60×60×4000mm	¥18,400
<b>イエロー 規格外サイズ</b>			
価格(税抜) (1本)			
60×60×1000mm	¥7,850	60×60×1000mm	¥6,000
60×60×1190mm	¥7,850	60×60×1250mm	¥6,000
60×60×1500mm	¥8,600	60×60×1500mm	¥7,200
60×60×2000mm	¥15,700	60×60×2000mm	¥12,000
60×60×4000mm	¥31,400	60×60×4000mm	¥24,000

※支柱長4020mm以上の商品は、小口運送便での発送は出来なくなりました。  
お問い合わせください。  
※ソフトグリーンは、在庫が無くなり次第廃番となります。

# 60角 キャップ

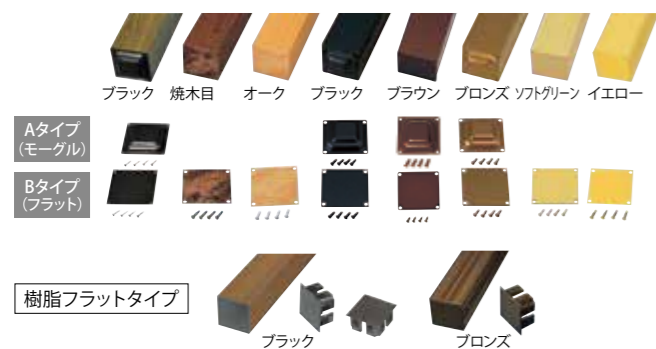

品番	品名	規格	価格(税抜)
P-047M	60角 キャップ B 焼木目	アルミフラット60×60 (ビス4本付)	¥1,000
P-0470M	60角 キャップ B オーク	アルミフラット60×60 (ビス4本付)	¥1,000
P-136A	60角 キャップ A ブラック	アルミモーグル60×60 (ビス4本付)	¥850
P-136B	60角 キャップ B ブラック	アルミフラット60×60 (ビス4本付)	¥850
P-134A	60角 キャップ A ブラウン	アルミモーグル60×60 (ビス4本付)	¥850
P-134B	60角 キャップ B ブラウン	アルミフラット60×60 (ビス4本付)	¥850
P-135A	60角 キャップ A ブロンズ	アルミモーグル60×60 (ビス4本付)	¥850
P-135B	60角 キャップ B ブロンズ	アルミフラット60×60 (ビス4本付)	¥850
P-137BY	60角 キャップ B イエロー	アルミフラット60×60 (ビス4本付)	¥1,000
P-137B	60角 キャップ B ソフトグリーン	アルミフラット60×60 (ビス4本付)	¥1,000
P-931	60角 ブラキャップ ブラック	AS系樹脂フラット 60×60	¥450
P-932	60角 ブラキャップ ブロンズ	AS系樹脂フラット 60×60	¥450

※古色のキャップはブラックをご使用下さい。(P-136AまたはP-136BまたはP-931)  
※Aタイプ (モーグル) キャップは、在庫が無くなり次第廃番となります。

# 60・70 ジョイント

支柱60角・支柱70丸どちらでも  
使用可能なジョイント部材



品番	品名	規格	価格(税抜) (1本)
P-206	60・70 ジョイント	56.1×56.1× 35mm	¥ 300
P-207	60・70 ジョイント	56.1×56.1× 260mm	¥ 1,200
P-208	60・70 ジョイント	56.1×56.1× 440mm	¥ 2,000
P-209	60・70 ジョイント	56.1×56.1×4020mm	¥17,900

## ●アルミ支柱60角に挿入

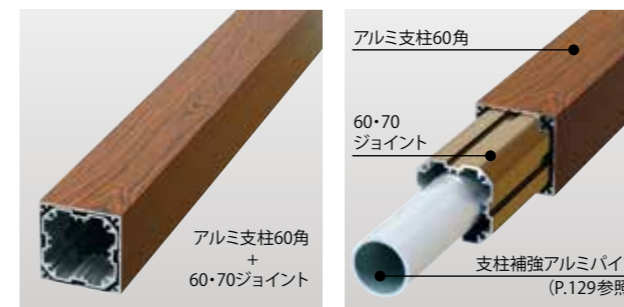

## ●アルミ支柱70丸に挿入



60・70ジョイント/支柱補強アルミパイプ挿入後の固定対応ビスになります。

## ●簡易扉を自立させる場合

アルミ支柱60角を使った簡易扉セットに60・70ジョイントを組み込むことにより、座板を使用してコンクリート等の上で簡易扉を自立させることができます。

**PAT-238-S 建仁寺簡易扉セット**

●アルミ支柱60角と60・70ジョイント、ブロック用スチールブラケットを組合せることによりアルミ支柱60角をブロック等の上で自立させることができます。

●60・70ジョイントを60角支柱に組み込み、座板を使用することにより自立させます。

## ●支柱を延長する場合

竹垣等に使用しているアルミ支柱60角に60・70ジョイントを組み込むことにより、アルミ支柱60角同士を簡単につなげてアルミ支柱60角の長さを伸ばすことや、アルミ支柱60角を上へ継ぎ足すことができます。



## アルミ支柱60角リブ付

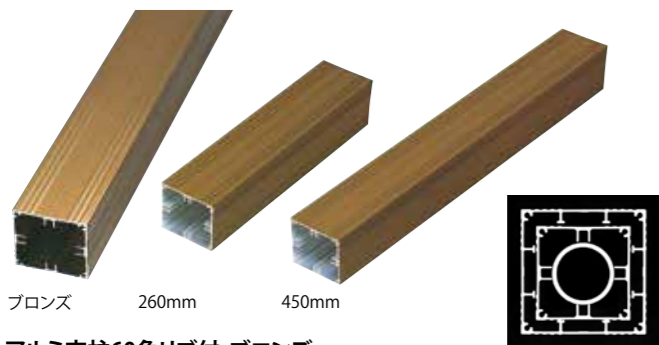

アルミ支柱60角リブ付 ブロンズ

品番	品名	規格	梱包数	価格(税抜) (1本)
P-106	アルミ支柱60角リブ付 ブロンズ	60×60×2400mm	6本	¥11,500
P-156	アルミ支柱60角リブ付 ブロンズ	60×60×3000mm	6本	¥14,300
P-107	アルミ支柱60角リブ付 ブロンズ	60×60× 450mm	—	¥ 2,300
P-027	アルミ支柱60角リブ付 ブロンズ	60×60× 260mm	—	¥ 1,300

**ブロンズ 規格外サイズ 価格(税抜) (1本)**

60×60×1000mm	¥ 5,750
60×60×1190mm	¥ 5,750
60×60×1500mm	¥ 7,150
60×60×2000mm	¥ 11,450
60×60×4000mm	¥ 22,900

※支柱長4020mm以上の商品は、小口運送便での発送は出来なくなりました。お問い合わせください。

他の支柱と組み合わせ不要でブロック上やコンクリート上に設置が可能となります

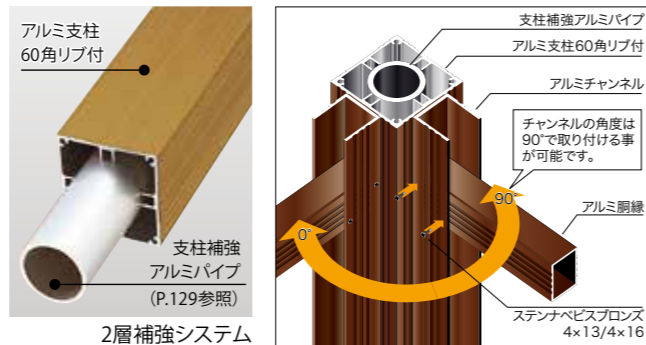

2層補強システム



図-1  
コンクリート材で支柱補強アルミパイプを埋め込み固定する。

## 60角 キャップ

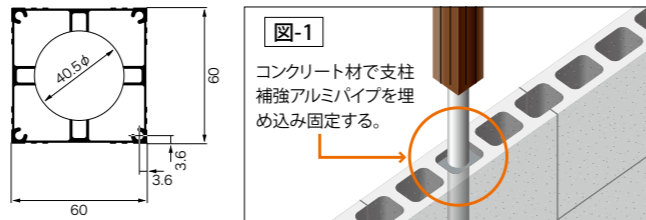

### 60角 キャップ

品番	品名	規格	価格(税抜)
P-135A	60角 キャップ A ブロンズ	アルミモーグル 60×60 (ビス4本付)	¥850
P-135B	60角 キャップ B ブロンズ	アルミフラット 60×60 (ビス4本付)	¥850
P-932	60角 プラキャップ ブロンズ	AS系樹脂フラットタイプ 60×60	¥450

## アルミ支柱60丸



### アルミ支柱60丸

品番	品名	規格	梱包数	価格(税抜) (1本)
P-254	アルミ支柱60丸 古色	60φ×2500mm	5本	¥14,200
P-734M	アルミ支柱60丸 焼木目	60φ×2500mm	5本	¥14,200
P-817	アルミ支柱60丸 ブロンズ	60φ×2400mm	5本	¥ 8,200
P-818	アルミ支柱60丸 ブロンズ	60φ×3000mm	5本	¥10,300

※チャンネルご使用の場合はチャンネル丸柱用をご使用ください。

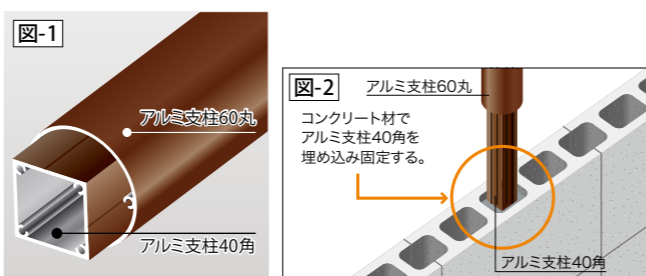

**古色・焼木目 規格外サイズ 価格(税抜) (1本)**

60φ×1000mm	¥ 6,350
60φ×1250mm	¥ 7,100
60φ×1500mm	¥ 9,500
60φ×3000mm	¥ 19,000
60φ×4000mm	¥ 28,400

**ブロンズ 規格外サイズ 価格(税抜) (1本)**

60φ×1000mm	¥ 4,100
60φ×1190mm	¥ 4,100
60φ×1500mm	¥ 5,150
60φ×2000mm	¥ 8,200
60φ×4000mm	¥ 16,400

※支柱長4020mm以上の商品は、小口運送便での発送は出来なくなりました。お問い合わせください。

## 60丸 キャップ



### 60丸 キャップ

品番	品名	規格	価格(税抜)
P-837M	60丸 キャップB 焼木目	アルミフラット60φ (ビス2本付)	¥1,250
P-837BK	60丸 キャップB ブラック	アルミフラット60φ (ビス2本付)	¥1,100
P-837	60丸 キャップB ブロンズ	アルミフラット60φ (ビス2本付)	¥1,100

※古色のキャップはブラックをご使用下さい。(P-837BK)

## アルミ支柱75角リブ付 ブロンズ



### アルミ支柱75角リブ付 ブロンズ

品番	品名	規格	梱包数	価格(税抜) (1本)
P-651	アルミ支柱75角リブ付 ブロンズ	75×75×2405mm	4本	¥14,400
P-652	アルミ支柱75角リブ付 ブロンズ	75×75×3005mm	4本	¥17,900

**ブロンズ 規格外サイズ 価格(税抜) (1本)**

75φ× 990mm	¥ 6,000
75φ×1200mm	¥ 7,200
75φ×1500mm	¥ 8,950

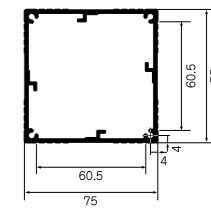

## 75角 キャップB ブロンズ

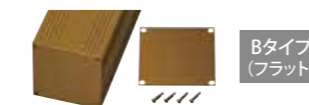

### 75角 キャップB ブロンズ

品番	品名	規格	価格(税抜)
P-051	75角 キャップB ブロンズ	アルミフラットタイプ75×75 (ビス4本付)	¥1,050

## アルミ支柱40角

アルミ支柱60丸・ポール63φに挿入可能です

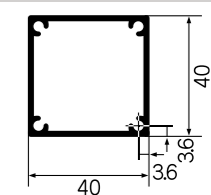
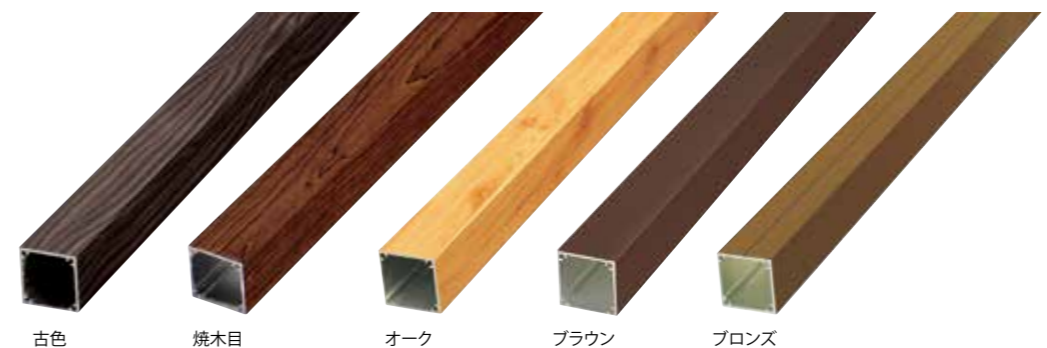

### アルミ支柱40角

品番	品名	規格	梱包数	価格(税抜) (1本)
P-249	アルミ支柱40角 古色	40×40×2500mm	12本	¥12,900
P-250	アルミ支柱40角 古色	40×40×4020mm	12本	¥20,700
P-732M	アルミ支柱40角 焼木目	40×40×2500mm	12本	¥12,900
P-746M	アルミ支柱40角 焼木目	40×40×4020mm	12本	¥20,700
P-7320M	アルミ支柱40角 オーク	40×40×2500mm	12本	¥12,900
P-7460M	アルミ支柱40角 オーク	40×40×4020mm	12本	¥20,700
P-738	アルミ支柱40角 ブラウン	40×40×2500mm	12本	¥ 7,400
P-739	アルミ支柱40角 ブラウン	40×40×4020mm	12本	¥11,900
P-732	アルミ支柱40角 ブロンズ	40×40×2500mm	12本	¥ 7,200
P-765	アルミ支柱40角 ブロンズ	40×40×4020mm	12本	¥11,600

**古色・焼木目・オーク 規格外サイズ 価格(税抜) (1本)**

40×40×1000mm	¥ 5,200
40×40×1250mm	¥ 6,500
40×40×2000mm	¥ 10,400
40×40×3000mm	¥ 15,600

**ブラウン 規格外サイズ 価格(税抜) (1本)**

40×40×1000mm	¥ 3,000
40×40×1250mm	¥ 3,700
40×40×2000mm	¥ 6,000
40×40×3000mm	¥ 9,000

**ブロンズ 規格外サイズ 価格(税抜) (1本)**

40×40×1000mm	¥ 2,900
40×40×1250mm	¥ 3,600
40×40×2000mm	¥ 5,800
40×40×3000mm	¥ 8,700

※支柱長4020mm以上の商品は、小口運送便での発送は出来なくなりました。お問い合わせください。

## 40角 キャップ

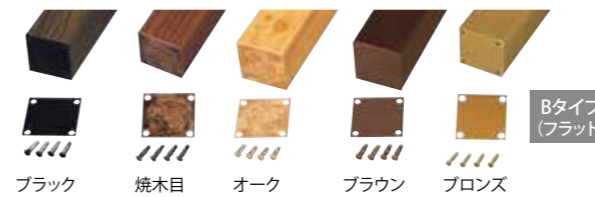

### 40角 キャップ

品番	品名	規格	価格(税抜)
P-055M	40角 キャップ 焼木目	アルミフラット40×40 (ビス4本付)	¥950
P-0550M	40角 キャップ オーク	アルミフラット40×40 (ビス4本付)	¥950
P-055BK	40角 キャップ ブラック	アルミフラット40×40 (ビス4本付)	¥800
P-055BR	40角 キャップ ブラウン	アルミフラット40×40 (ビス4本付)	¥800
P-055	40角 キャップ ブロンズ	アルミフラット40×40 (ビス4本付)	¥800

※古色のキャップはブラックをご使用下さい。(P-055BK)

## 40角 支柱ジョイント

人工庭木戸の製作に使用しています

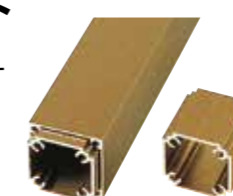

### 40角 支柱ジョイント

品番	品名	規格	価格(税抜)
P-163	40角 支柱ジョイント	36×36×35mm	¥200

### 40角 ジョイント

品番	品名	規格	梱包数	価格(税抜) (1本)
P-180	40角 ジョイント	36×36×4020mm	12本	¥10,500

●対応ビス…取付け方はP.123参照  
P-143YA [4×50]、P-143B [4×50]



## アルミ支柱 サンロク角



古色 焼木目 オーク ブラック ブラウン ブロンズ

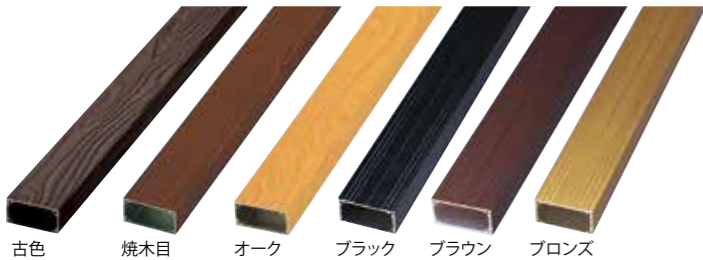

古色 焼木目 オーク ブラック ブラウン ブロンズ

### アルミ支柱サンロク角

品番	品名	規格	梱包数	価格(税抜) (1本)
P-290	アルミ支柱サンロク角 古色	30×60×2405mm	12本	¥13,600
P-252	アルミ支柱サンロク角 古色	30×60×3005mm	12本	¥17,000
P-292	アルミ支柱サンロク角 焼木目	30×60×2405mm	12本	¥13,600
P-729M	アルミ支柱サンロク角 焼木目	30×60×3005mm	12本	¥17,000
P-7280M	アルミ支柱サンロク角 オーク	30×60×2500mm	12本	¥13,600
P-7290M	アルミ支柱サンロク角 オーク	30×60×3005mm	12本	¥17,000
P-615	アルミ支柱サンロク角 ブラック	30×60×2400mm	12本	¥8,100
P-616	アルミ支柱サンロク角 ブラック	30×60×3000mm	12本	¥10,100
P-613	アルミ支柱サンロク角 ブラウン	30×60×2400mm	12本	¥7,900
P-614	アルミ支柱サンロク角 ブラウン	30×60×3000mm	12本	¥9,900
P-611	アルミ支柱サンロク角 ブロンズ	30×60×2400mm	12本	¥7,700
P-612	アルミ支柱サンロク角 ブロンズ	30×60×3000mm	12本	¥9,600

## サンロク角キャップ

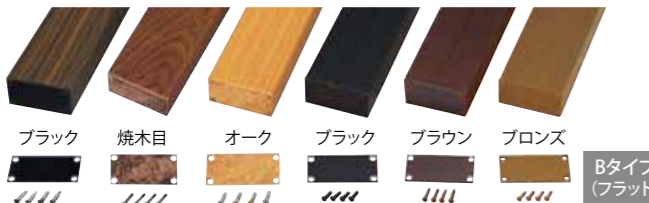

ブラック 焼木目 オーク ブラック ブラウン ブロンズ Bタイプ (フラット)

## サンロク角 キャップW



サンロク角 キャップW アルミ支柱 サンロク角

### サンロク角 キャップW

品番	品名	規格	価格(税抜)
P-050M	サンロク角 キャップW 焼木目	アルミフラット60×60(ビス8本付)	¥1,350
P-0500M	サンロク角 キャップW オーク	アルミフラット60×60(ビス8本付)	¥1,250
P-050BK	サンロク角 キャップW ブラック	アルミフラット60×60(ビス8本付)	¥1,100
P-050BR	サンロク角 キャップW ブラウン	アルミフラット60×60(ビス8本付)	¥1,100
P-050	サンロク角 キャップW ブロンズ	アルミフラット60×60(ビス8本付)	¥1,100

支柱以外に藤棚の梁・控え柱・扉の梁などに用いています



アルミ支柱サンロク角を2本合わせた断面

### サンロク角 設置例

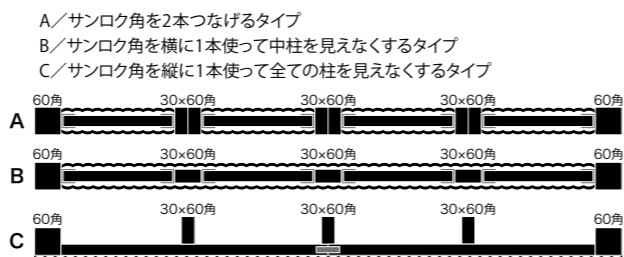

古色・焼木目・オーク 規格外サイズ 価格(税抜) (1本)		ブラック 規格外サイズ 価格(税抜) (1本)	
30×60×1000mm	¥5,700	30×60×1000mm	¥3,400
30×60×1190mm	¥6,800	30×60×1190mm	¥4,050
30×60×1500mm	¥8,500	30×60×1500mm	¥5,050
30×60×2000mm	¥11,400	30×60×2000mm	¥6,800
30×60×4020mm	¥22,800	30×60×4000mm	¥13,600

ブラウン 規格外サイズ 価格(税抜) (1本)		ブロンズ 規格外サイズ 価格(税抜) (1本)	
30×60×1000mm	¥3,300	30×60×1000mm	¥3,200
30×60×1190mm	¥3,950	30×60×1190mm	¥3,850
30×60×1500mm	¥4,950	30×60×1500mm	¥4,800
30×60×2000mm	¥6,600	30×60×2000mm	¥6,400
30×60×4000mm	¥13,200	30×60×4000mm	¥12,800

※支柱長4020mm以上の商品は、小口運送便での発送は出来なくなりました。お問い合わせください。

### サンロク角キャップ

品番	品名	規格	価格(税抜)
P-649M	サンロク角キャップ B 焼木目	アルミフラット30×60(ビス4本付)	¥950
P-6490M	サンロク角キャップ B オーク	アルミフラット30×60(ビス4本付)	¥950
P-065	サンロク角キャップ B ブラック	アルミフラット30×60(ビス4本付)	¥800
P-048BR	サンロク角キャップ B ブラウン	アルミフラット30×60(ビス4本付)	¥800
P-048	サンロク角キャップ B ブロンズ	アルミフラット30×60(ビス4本付)	¥800

※古色のキャップはブラックをご利用下さい。(P-065)

### アルミ支柱サンロク角を使った施工方法

アルミ支柱サンロク角2本を合わせ上下2ヶ所をサンロク角Wジョイント金具ではさみ込み固定。天端にサンロク角キャップWを取付けた後、上部のサンロク角Wジョイント金具を取り外します。下部のサンロク角Wジョイント金具は、取付けたまま埋設します。

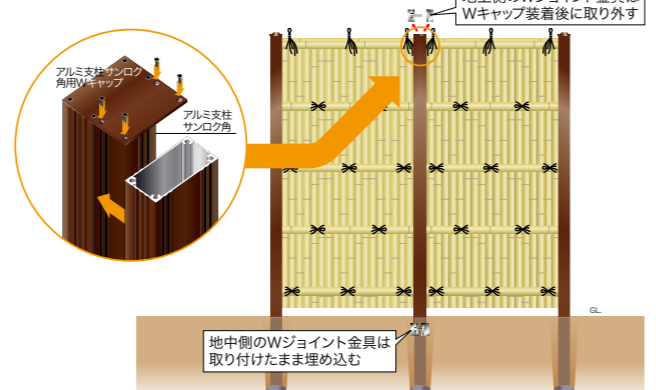

## アルミサンロク角材 ブロンズ

支柱を隠す建仁寺垣の部材として使用



### アルミサンロク角材 ブロンズ

品番	品名	規格	梱包数	価格(税抜) (1本)
P-607	アルミサンロク角材 ブロンズ	30×60×2400mm	12本	¥6,800
P-608	アルミサンロク角材 ブロンズ	30×60×3700mm	12本	¥10,400
P-609	アルミサンロク角材 ブロンズ	30×60×4020mm	12本	¥11,300

ブロンズ 規格外サイズ 価格(税抜) (1本)			
~1002mm	¥2,830	2009~2196mm	¥6,500
1003~1199mm	¥3,400	2197~2403mm	¥6,800
1200~1230mm	¥3,470	2404~2496mm	¥8,840
1231~1337mm	¥3,770	2497~2816mm	¥9,610
1338~1600mm	¥4,530	2817~3700mm	¥10,400
1601~1848mm	¥5,200	3701~4020mm	¥11,300
1849~2008mm	¥5,650		

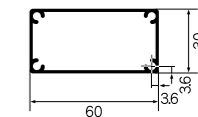
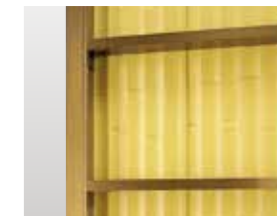

## サンロク角 支柱ジョイント

支柱80角・60角などの角柱にサンロク角を取り付ける場合に、便利な製品です



サンロク角 支柱ジョイント取り付けには、このビスを使用して下さい。

対応ビス	品名	規格
	P-143YA	[4×50]
	P-143B	[4×50]

### サンロク角 支柱ジョイント

品番	品名	規格	価格(税抜) (1本)
P-192	サンロク角 支柱ジョイント	25.4×55.3×35mm	¥250



### サンロク角 支柱ジョイントの取り付け方

- ①サンロク角の取付支柱にジョイントの取付位置を決め、ビスの下穴を開けます
- ②ジョイントを対応ビス2本で対角線上に固定します (※ドリルを強く押さえつけると位置がずれることがあります)
- ③ジョイントにサンロク角支柱を挿入し対応ビスで固定します

## サンロク角 Wジョイント金具

アルミ支柱サンロク角2本を合わせはさみ込み固定します

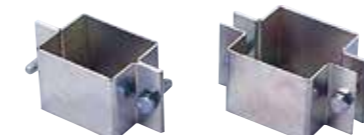

### サンロク角 Wジョイント金具

品番	品名	価格(税抜)
P-504	サンロク角 Wジョイント金具	¥2,700





## アルミ芯入ポール80丸

押出成型

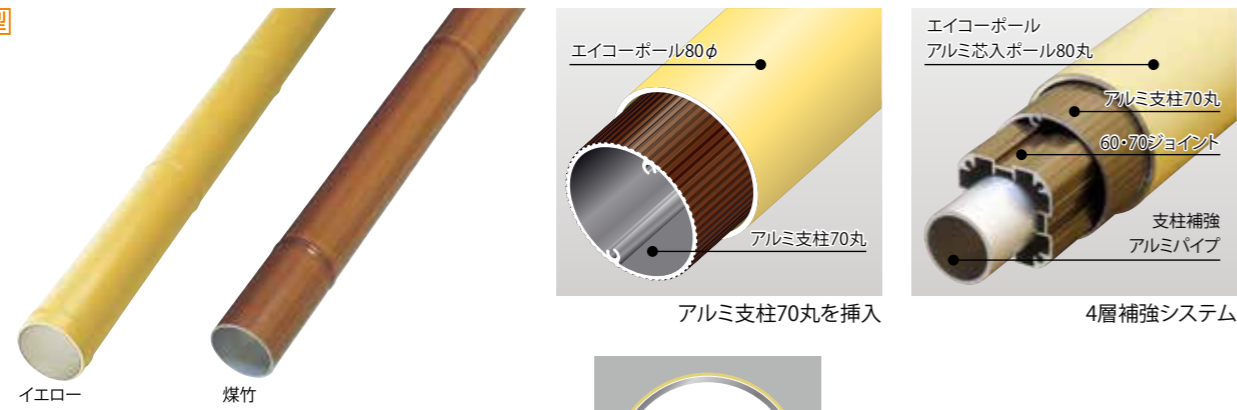

高耐候AS系  
アルミ芯入ポール80丸

品番	品名	規格	梱包数	価格(税抜) (1本)
PA-033	アルミ芯入ポール80丸 イエロー	80φ×3200mm	4本	¥28,800
PA-032	アルミ芯入ポール80丸 イエロー	80φ×2400mm	4本	¥22,200
PA-042	アルミ芯入ポール80丸 煤竹	80φ×3200mm	4本	¥32,400
PA-041	アルミ芯入ポール80丸 煤竹	80φ×2400mm	4本	¥26,100

※チャンネルはアルミチャンネル丸柱用を必ずご使用下さい。

## アルミ芯入ポール63丸

押出成型

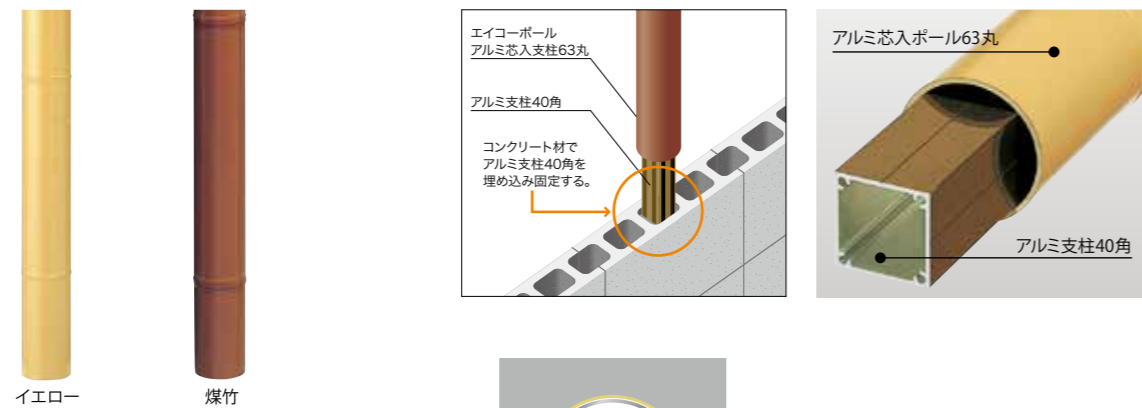

高耐候AS系  
アルミ芯入ポール63丸

品番	品名	規格	梱包数	価格(税抜) (1本)
PA-036	アルミ芯入ポール63丸 イエロー	63φ×2400mm	6本	¥15,900
PA-037	アルミ芯入ポール63丸 イエロー	63φ×1600mm	9本	¥10,600
PA-043	アルミ芯入ポール63丸 煤竹	63φ×2400mm	6本	¥17,100
PA-044	アルミ芯入ポール63丸 煤竹	63φ×1600mm	9本	¥11,400

※チャンネルはアルミチャンネル丸柱用を必ずご使用下さい。  
※支柱長4020mm以上の商品は小口運送便での発送は出来なくなりました。  
お問い合わせください。

## エイコーポール キャップ



高耐候AS系  
エイコーポール キャップ イエロー

品番	品名	価格(税抜) (1個)
PA-347Y	エイコーポール63φ キャップ イエロー	¥340
PA-348Y	エイコーポール80φ キャップ イエロー	¥430

高耐候AS系  
エイコーポール キャップ 煤竹

品番	品名	価格(税抜) (1個)
PA-347SS	エイコーポール63φ キャップ 煤竹	¥340
PA-348SS	エイコーポール80φ キャップ 煤竹	¥430

## アルミL型金具

支柱を隠す建仁寺垣・藤棚の補強部材として使用しています

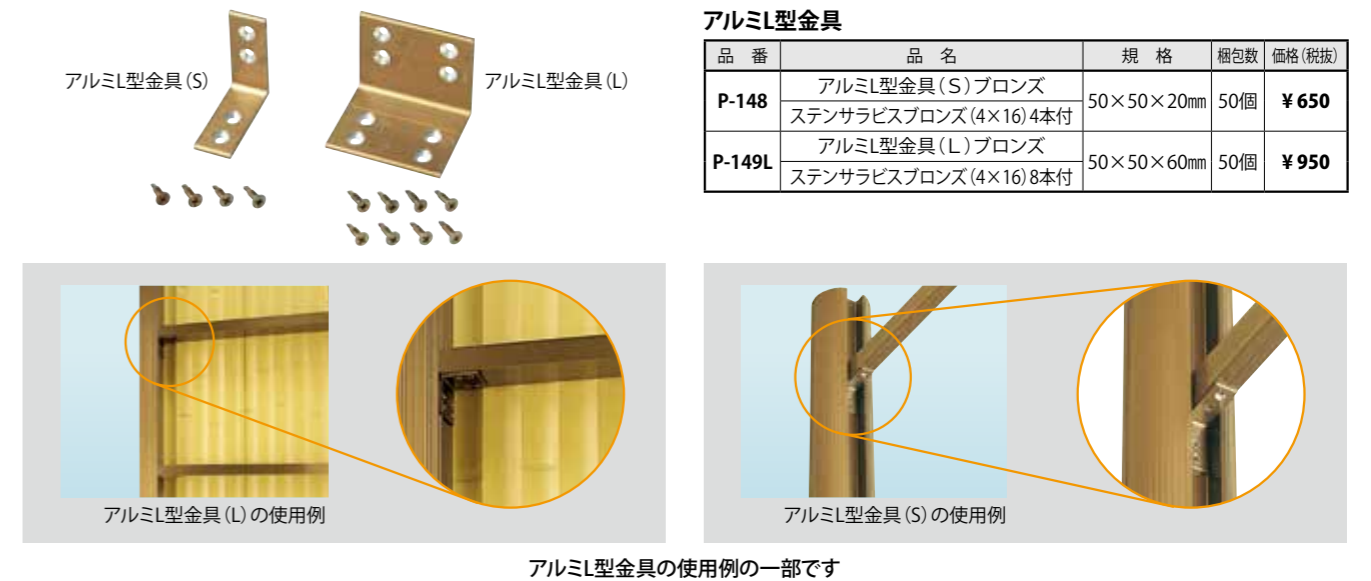

## アルミ丸L型金具

アルミ丸柱とアルミ角柱の取付けに便利な製品です

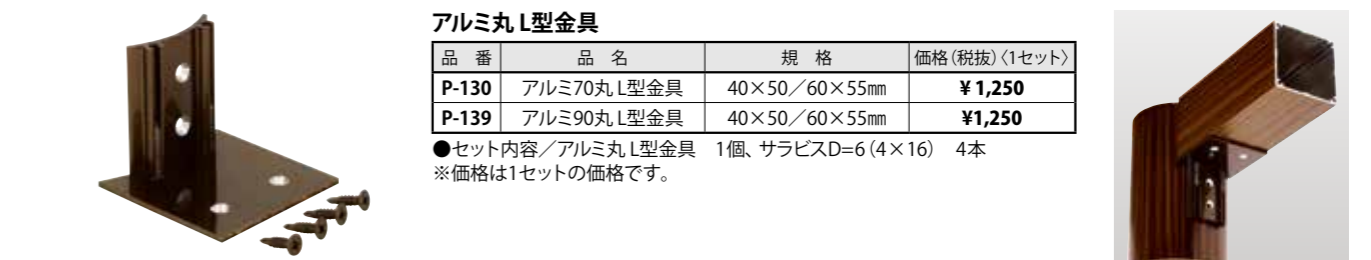

## アルミ旗蝶番アングル

アルミ角材を自由な角度で取付ける事が出来ます

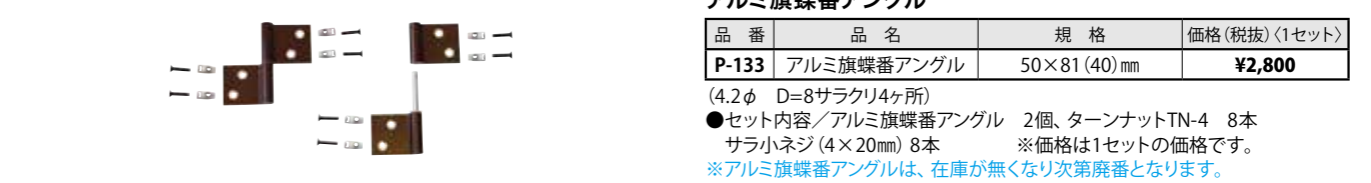

プロトタイプ  
施工例  
メンテナンス  
メンテナンス  
和風  
扉セット  
庭門・袖垣  
基本セット  
アルミ部材  
補修剤  
ビス  
人工杭  
陶照明  
FRP人造石  
人工樹木  
加工依頼書  
索引  
注意

プロトタイプ  
施工例  
メンテナンス  
メンテナンス  
和風  
扉セット  
庭門・袖垣  
基本セット  
アルミ部材  
補修剤  
ビス  
人工杭  
陶照明  
FRP人造石  
人工樹木  
加工依頼書  
索引  
注意



アルミ支柱をコンクリート上などに設置する場合に  
便利な製品です

挿入部材 支柱80角・90丸・八角 [P-027 60角リブ付き (P.120参照)]  
(別売) 支柱60角・70丸 [P-207 60・70ジョイント (P.119参照)]

## アルミ座板レギュラー

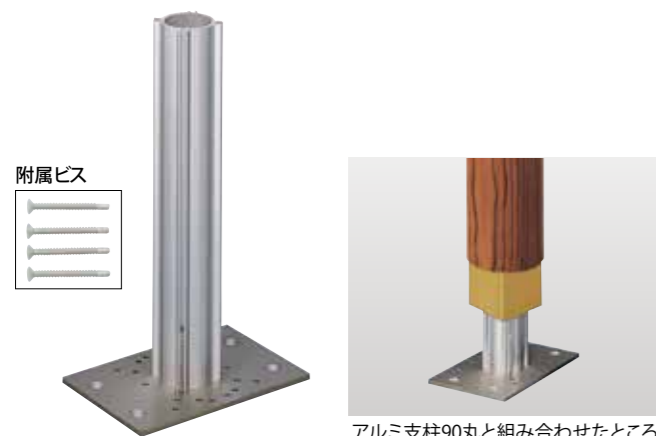

アルミ支柱90丸と組み合わせたところ

### アルミ座板レギュラー

品番	品名	規格	価格(税抜) (1個)
P-1904	アルミ座板レギュラー	座板部 150×100×5mm	¥9,600
		支柱部 40φ×260mm	

アルミ座板厚は5mmです。

## アルミ座板ピットリ

アルミ支柱60角がピットリサイズになります。



アルミ支柱60角と組み合わせたところ

### アルミ座板ピットリ

品番	品名	規格	価格(税抜) (1個)
P-1906	アルミ座板ピットリ	座板部 150×100×5mm	¥10,600
		支柱部 40φ×260mm	

アルミ座板厚は5mmです。

## アルミ座板コーナー

アルミ支柱60角がピットリサイズになります

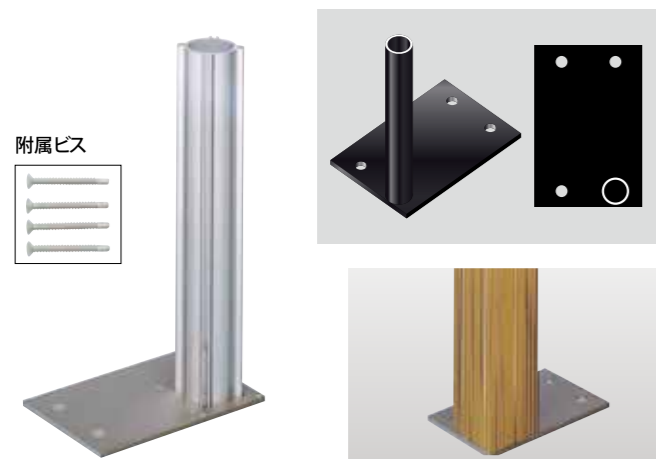

アルミ支柱60角と組み合わせたところ

### アルミ座板コーナー

品番	品名	規格	価格(税抜) (1個)
P-1905R	アルミ座板コーナー	座板部 150×100×5mm	¥10,600
		支柱部 40φ×260mm	

アルミ座板厚は5mmです。

## スチール座板サンロク角ダブル

支柱サンロク角2本を合わせて挿入出来ます

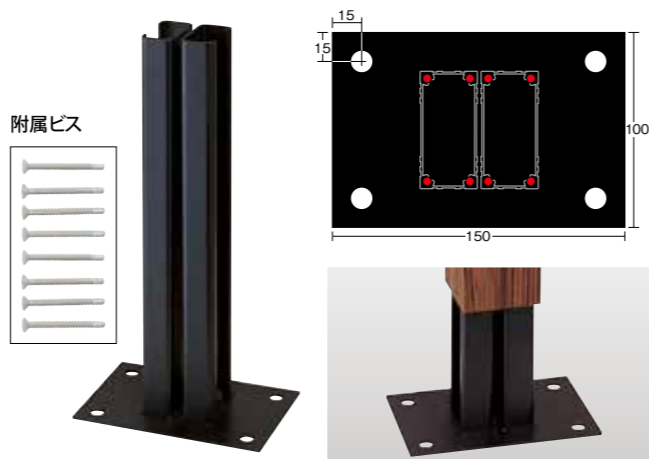

支柱サンロク角2本と組み合わせたところ

### スチール座板サンロク角ダブル

品番	品名	規格	価格(税抜) (1個)
P-1909	スチール座板 サンロク角ダブル	座板部 150×100×3mm	¥11,600
		支柱部 59×46×300mm	

※P-1909は、在庫が無くなり次第廃番となります。

スチール座板厚は3mmです。

## コンクリート重量物アンカー ステンレス

コンクリート地盤に座板を固定する部材です

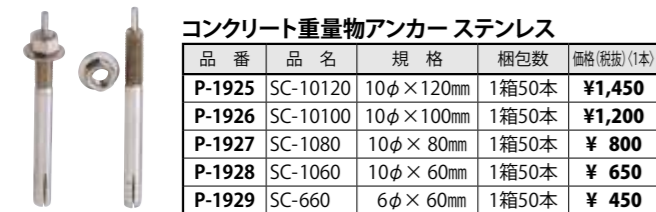

### コンクリート重量物アンカー ステンレス

品番	品名	規格	梱包数	価格(税抜) (1本)
P-1925	SC-10120	10φ×120mm	1箱50本	¥1,450
P-1926	SC-10100	10φ×100mm	1箱50本	¥1,200
P-1927	SC-1080	10φ×80mm	1箱50本	¥800
P-1928	SC-1060	10φ×60mm	1箱50本	¥650
P-1929	SC-660	6φ×60mm	1箱50本	¥450

●ドリル径10.5mmのドリルで穴をあけてご使用下さい。(CS-660はドリル径6.4mmです。)

## コンクリート重量物アンカー スチール

コンクリート地盤に座板を固定する部材です



### コンクリート重量物アンカー スチール

品番	品名	規格	梱包数	価格(税抜) (1本)
P-1919	C-10120	10φ×120mm	1箱 50本	¥360
P-1920	C-10100	10φ×100mm	1箱 50本	¥250
P-1921	C-1080	10φ×80mm	1箱 50本	¥210
P-1922	C-1060	10φ×60mm	1箱 50本	¥110
P-1923	C-660	6φ×60mm	1箱100本	¥120

●ドリル径10.5mmのドリルで穴をあけてご使用下さい。(C-660はドリル径6.4mmです。)

アルミ支柱をブロック塀上などに設置する場合に  
便利な製品です

挿入部材 支柱80角・90丸・八角 [P-027 60角リブ付き (P.120参照)]  
(別売) 支柱60角・70丸 [P-207 60・70ジョイント (P.119参照)]

## ブロックブラケット スチール

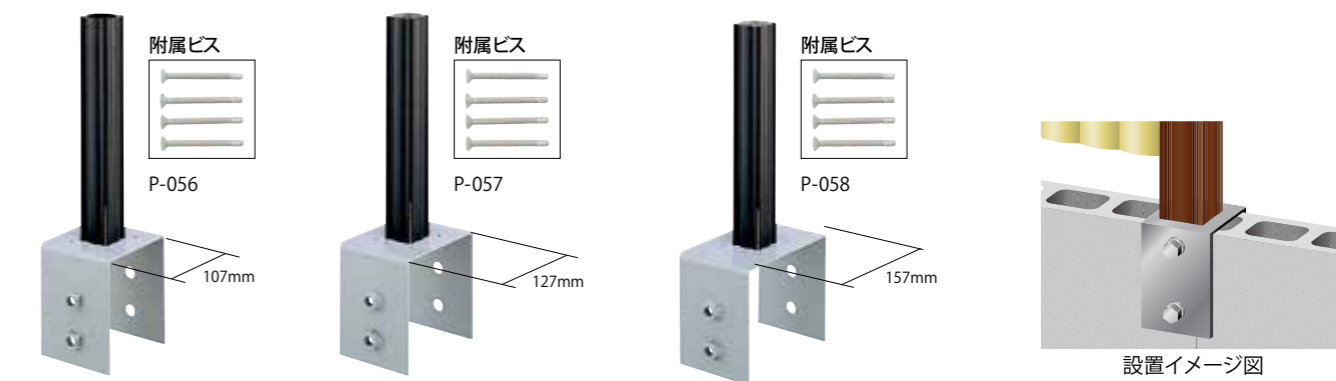

### ブロックブラケット スチール

品番	品名	規格	価格(税抜) (1個)
P-056	ブロックブラケット #10 スチール	焼付塗装 本体・座板支柱取付用ビス(4×40)4本付	¥15,000
P-057	ブロックブラケット #12 スチール	焼付塗装 本体・座板支柱取付用ビス(4×40)4本付	¥17,200
P-058	ブロックブラケット #15 スチール	焼付塗装 本体・座板支柱取付用ビス(4×40)4本付	¥19,000

## ブロックブラケット コーナー スチール

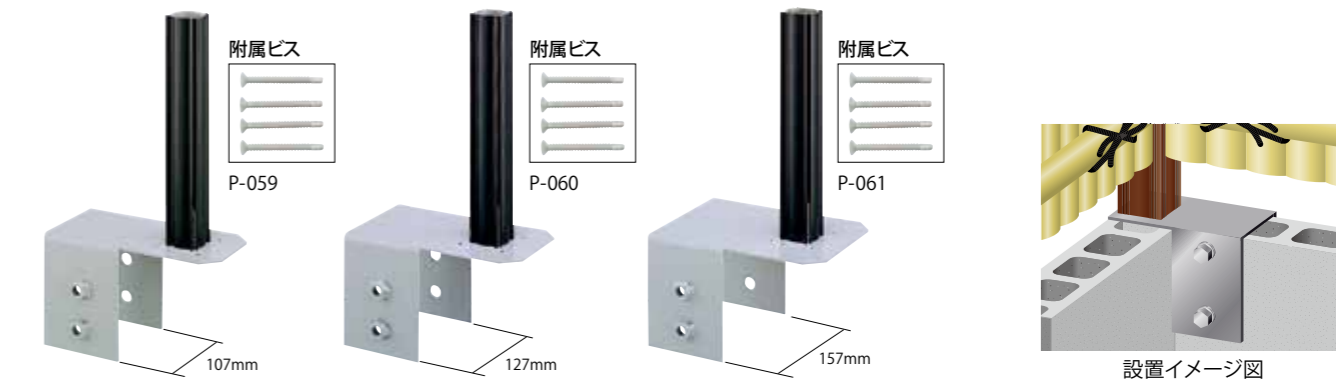

### ブロックブラケット コーナー スチール

品番	品名	規格	価格(税抜) (1個)
P-059	ブロックブラケット #10 コーナー スチール	焼付塗装 本体・座板支柱取付用ビス(4×40)4本付	¥22,500
P-060	ブロックブラケット #12 コーナー スチール	焼付塗装 本体・座板支柱取付用ビス(4×40)4本付	¥25,000
P-061	ブロックブラケット #15 コーナー スチール	焼付塗装 本体・座板支柱取付用ビス(4×40)4本付	¥28,000

## ブラケット ボルト スチール

ブロック塀上にブラケットを固定する部材です

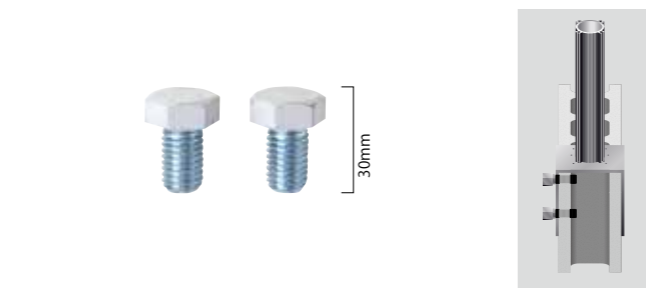

### ブラケット ボルト スチール

品番	品名	規格	価格(税抜) (1セット)
P-066	ブラケット ボルト スチール	ボルト頭 (M-12) 焼付塗装	¥700

※ブラケット ボルトスチール使用時の垣根の高さは約1200mmまででご使用下さい。

## ブラケット 貫通式ボルト スチール

ブロック塀上にブラケットを固定する部材です

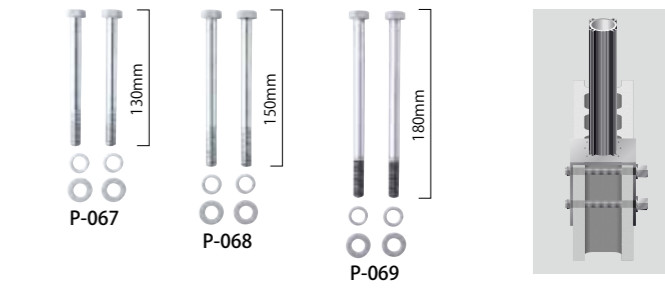

### ブラケット 貫通式ボルト スチール

品番	品名	規格	価格(税抜) (1セット)
P-067	ブラケット #10 貫通式ボルト スチール	ボルト頭 (M-12) 焼付塗装	¥1,100
P-068	ブラケット #12 貫通式ボルト スチール	ボルト頭 (M-12) 焼付塗装	¥1,200
P-069	ブラケット #15 貫通式ボルト スチール	ボルト頭 (M-12) 焼付塗装	¥1,400

貫通穴13mm



アルミ支柱をしっかりと固定して、強度をアップさせるアルミ控柱。



### アルミ控柱角

アルミ支柱 (80角・60角・サンロク角・八角) の控柱です。



#### アルミ控柱角 古色・焼木目

品番	品名	規格	価格(税抜)
P-1044BR	アルミ控柱角 取付金具 (ビス付) 古色・焼木目	ステンサラビス 4×16 8本付	¥ 5,500
P-1045M	アルミ控柱角 30 (金具付) 古色・焼木目	30×60×3000mm	¥22,500
P-1046M	アルミ控柱角 24 (金具付) 古色・焼木目	30×60×2400mm	¥19,100
P-1047M	アルミ控柱角 20 (金具付) 古色・焼木目	30×60×2000mm	¥16,900

※アルミ控柱角 古色・焼木目の取付金具はブラウン色をご使用ください。

#### アルミ控柱角 ブラウン

品番	品名	規格	価格(税抜)
P-1044BR	アルミ控柱角 取付金具 (ビス付) ブラウン	ステンサラビス 4×16 8本付	¥ 5,500
P-1045BR	アルミ控柱角 30 (金具付) ブラウン	30×60×3000mm	¥15,400
P-1046BR	アルミ控柱角 24 (金具付) ブラウン	30×60×2400mm	¥13,400
P-1047BR	アルミ控柱角 20 (金具付) ブラウン	30×60×2000mm	¥12,100

#### アルミ控柱角 ブロンズ

品番	品名	規格	価格(税抜)
P-1044	アルミ控柱角 取付金具 (取付ビス付) ブロンズ	ステンサラビス 4×16 8本付	¥ 5,500
P-1045	アルミ控柱角 30 (金具付) ブロンズ	30×60×3000mm	¥15,100
P-1046	アルミ控柱角 24 (金具付) ブロンズ	30×60×2400mm	¥13,200
P-1047	アルミ控柱角 20 (金具付) ブロンズ	30×60×2000mm	¥11,900

※取付金具は、スチール焼付け塗装になります。

### アルミ控柱丸

アルミ支柱70丸・90丸の2種類よりお選びください。



#### アルミ控柱丸 古色・焼木目

品番	品名	規格	価格(税抜)
P-1048BR	アルミ控柱丸 取付金具 (ビス付) 古色・焼木目	ステンサラビス 4×16 12本付	¥ 6,000
P-1049M	アルミ控柱丸 30 (金具付) 古色・焼木目	30×60×3000mm	¥23,000
P-1050M	アルミ控柱丸 24 (金具付) 古色・焼木目	30×60×2400mm	¥19,600
P-1051M	アルミ控柱丸 20 (金具付) 古色・焼木目	30×60×2000mm	¥17,400

※アルミ控柱丸 古色・焼木目の取付金具はブラウン色をご使用ください。

#### アルミ控柱丸 ブラウン

品番	品名	規格	価格(税抜)
P-1048BR	アルミ控柱丸 取付金具 (ビス付) ブラウン	ステンサラビス 4×16 12本付	¥ 6,000
P-1049BR	アルミ控柱丸 30 (金具付) ブラウン	30×60×3000mm	¥15,900
P-1050BR	アルミ控柱丸 24 (金具付) ブラウン	30×60×2400mm	¥13,900
P-1051BR	アルミ控柱丸 20 (金具付) ブラウン	30×60×2000mm	¥12,600

#### アルミ控柱丸 ブロンズ

品番	品名	規格	価格(税抜)
P-1048	アルミ控柱丸 取付金具 (ビス付) ブロンズ	ステンサラビス 4×16 12本付	¥ 6,000
P-1049	アルミ控柱丸 30 (金具付) ブロンズ	30×60×3000mm	¥15,600
P-1050	アルミ控柱丸 24 (金具付) ブロンズ	30×60×2400mm	¥13,700
P-1051	アルミ控柱丸 20 (金具付) ブロンズ	30×60×2000mm	¥12,400

※取付金具は、スチール焼付け塗装になります。

#### アルミ支柱角に取り付ける

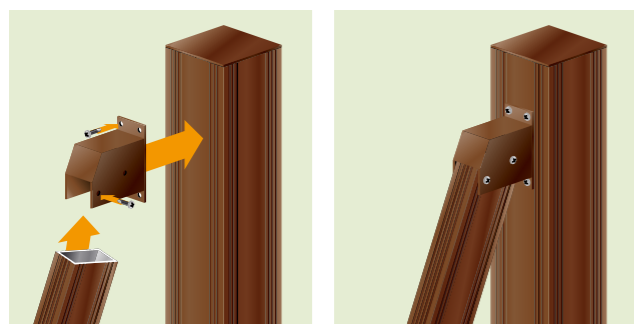

#### アルミ支柱丸に取り付ける

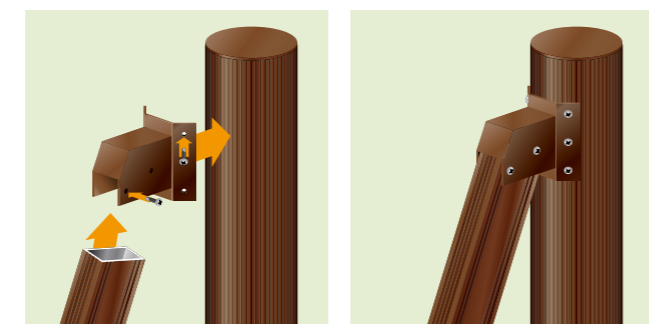

### 支柱補強アルミパイプ

アルミ支柱の補強部材として、幅広く使用しております

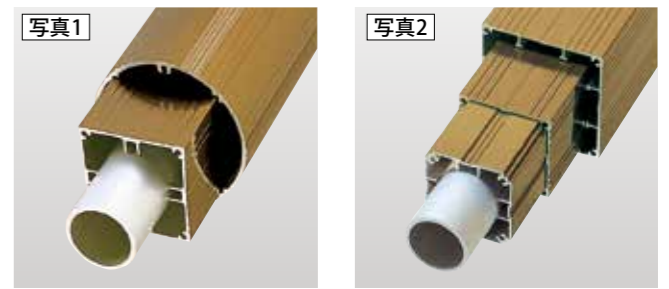

#### 支柱補強アルミパイプ

品番	品名	規格	梱包数	価格(税抜) (1本)
P-339	支柱補強アルミパイプ	40φ×t3×L3700mm	10本	¥10,700

#### 支柱補強アルミパイプ 規格外サイズ 価格(税抜) (1本)

40φ×t3×L 610mm	¥ 1,790	40φ×t3×L1230mm	¥ 3,570
40φ×t3×L 730mm	¥ 2,140	40φ×t3×L1840mm	¥ 5,350
40φ×t3×L 920mm	¥ 2,680		

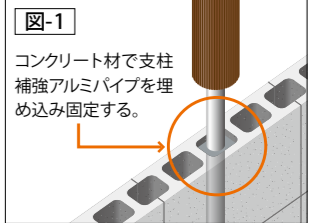

### 壁面ブラケット ステンレス

アルミ支柱をコンクリートやブロック塀等の壁面に固定する事が出来ます  
但し、アルミ支柱の埋設は、合わせて行ってください

### アルミ支柱をコンクリート・ブロック等の壁面にしっかりと固定。



#### 壁面ブラケット ステンレス

品番	品名	規格	価格(税抜) (1個)
P-526	壁面ブラケット 90丸 ステンレス	アルミ支柱90丸用ステン (SUS304) 壁面ブラケットt2.0mm (ステンナベビス4×16mm 2本付)	¥3,200
P-527	壁面ブラケット 80角 ステンレス	アルミ支柱80角用ステン (SUS304) 壁面ブラケットt2.0mm (ステンナベビス4×16mm 2本付)	¥5,400
P-528	壁面ブラケット 70丸 ステンレス	アルミ支柱70丸用ステン (SUS304) 壁面ブラケットt2.0mm (ステンナベビス4×16mm 2本付)	¥2,680
P-529	壁面ブラケット 60角 ステンレス	アルミ支柱60角用ステン (SUS304) 壁面ブラケットt2.0mm (ステンナベビス4×16mm 2本付)	¥5,200

※付属のビスはアルミ支柱固定用です。壁面取付用ビスは別売りです。(P.126・P.175参照)  
※70丸・90丸は、在庫が無くなり次第廃番となります。

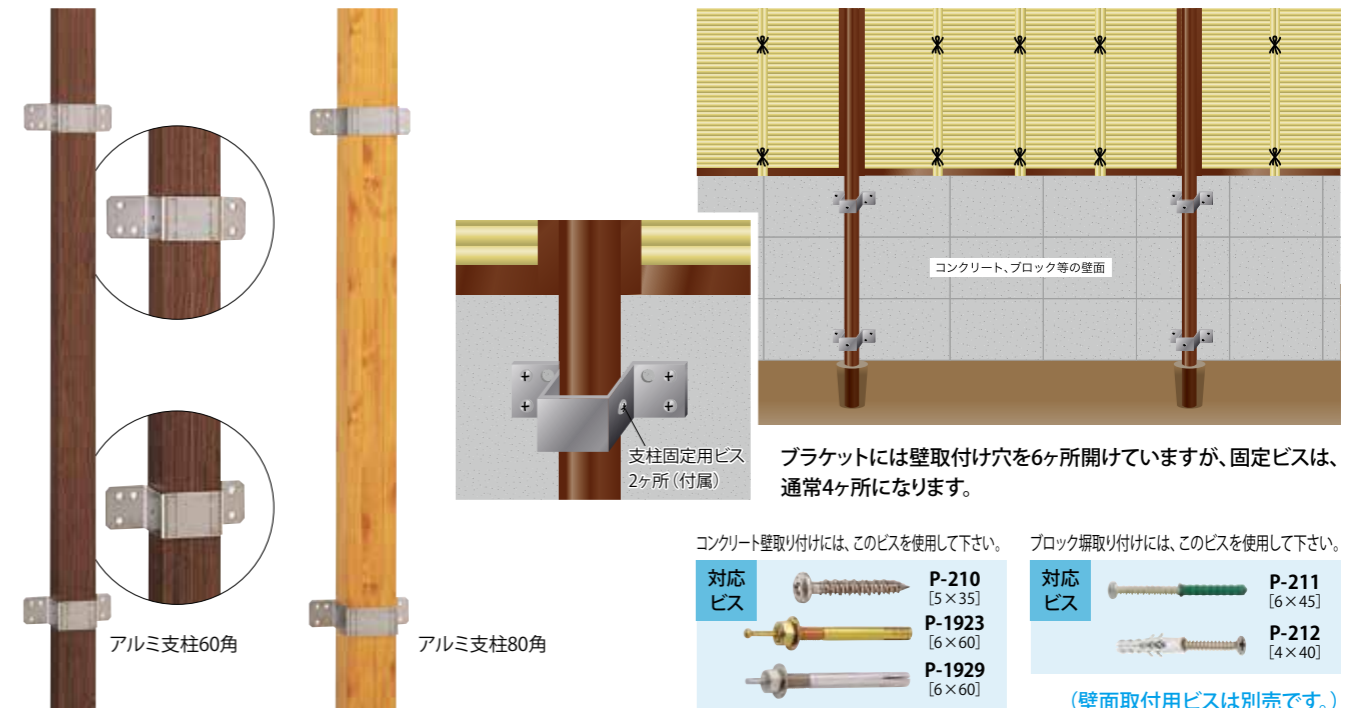

対応ビス	P-210 [5×35]	対応ビス	P-211 [6×45]
	P-1923 [6×60]		P-212 [4×40]
	P-1929 [6×60]		

(壁面取付用ビスは別売です。)



## アルミチャンネル22

アルミ角柱 (80角・60角・40角・サンロク角・八角) の骨組み部材になります



### アルミチャンネル22

品番	品名	規格	梱包数	価格(税抜)(1本)
P-260	アルミチャンネル22 古色	27×30×3700mm	20本	¥11,400
P-261	アルミチャンネル22 古色	27×30×1800mm	40本	¥5,700
P-751M	アルミチャンネル22 焼木目	27×30×3700mm	20本	¥11,400
P-752M	アルミチャンネル22 焼木目	27×30×1800mm	40本	¥5,700
P-753OM	アルミチャンネル22 オーク	27×30×3700mm	20本	¥11,400
P-754OM	アルミチャンネル22 オーク	27×30×1800mm	40本	¥5,700
P-118	アルミチャンネル22 ブラック	27×30×3700mm	20本	¥4,700
P-119	アルミチャンネル22 ブラック	27×30×1800mm	40本	¥2,350
P-174	アルミチャンネル22 ブラウン	27×30×3700mm	20本	¥4,600
P-175	アルミチャンネル22 ブラウン	27×30×1800mm	40本	¥2,300

品番	品名	規格	梱包数	価格(税抜)(1本)
P-110	アルミチャンネル22 ブロンズ	27×30×3700mm	20本	¥4,400
P-176	アルミチャンネル22 ブロンズ	27×30×2400mm	20本	¥2,900
P-112	アルミチャンネル22 ブロンズ	27×30×1800mm	40本	¥2,200
P-160Y	アルミチャンネル22 イエロー	27×30×3700mm	20本	¥7,100
P-161Y	アルミチャンネル22 イエロー	27×30×1800mm	40本	¥3,550
P-160	アルミチャンネル22 ソフトグリーン	27×30×3700mm	20本	¥5,500
P-161	アルミチャンネル22 ソフトグリーン	27×30×1800mm	40本	¥2,750

※ソフトグリーンは、在庫が無くなり次第廃番となります。

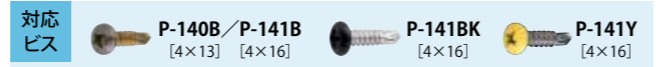

## アルミチャンネル22丸

アルミ丸柱 (90丸・70丸・60丸・アルミ芯入ポール63丸・80丸) の骨組み部材になります



### アルミチャンネル22丸

品番	品名	規格	梱包数	価格(税抜)(1本)
P-262	アルミチャンネル22丸 古色	27R×30×3700mm	20本	¥11,700
P-263	アルミチャンネル22丸 古色	27R×30×1800mm	40本	¥5,850
P-755M	アルミチャンネル22丸 焼木目	27R×30×3700mm	20本	¥11,700
P-756M	アルミチャンネル22丸 焼木目	27R×30×1800mm	40本	¥5,850
P-757OM	アルミチャンネル22丸 オーク	27R×30×3700mm	20本	¥11,700
P-758OM	アルミチャンネル22丸 オーク	27R×30×1800mm	40本	¥5,850
P-890BK	アルミチャンネル22丸 ブラック	27R×30×3700mm	20本	¥5,000
P-891BK	アルミチャンネル22丸 ブラック	27R×30×1800mm	40本	¥2,500
P-890BR	アルミチャンネル22丸 ブラウン	27R×30×3700mm	20本	¥4,900
P-891BR	アルミチャンネル22丸 ブラウン	27R×30×1800mm	40本	¥2,450

品番	品名	規格	梱包数	価格(税抜)(1本)
P-890	アルミチャンネル22丸 ブロンズ	27R×30×3700mm	20本	¥4,700
P-892	アルミチャンネル22丸 ブロンズ	27R×30×2400mm	20本	¥2,900
P-891	アルミチャンネル22丸 ブロンズ	27R×30×1800mm	40本	¥2,350
P-890Y	アルミチャンネル22丸 イエロー	27R×30×3700mm	20本	¥7,900
P-891Y	アルミチャンネル22丸 イエロー	27R×30×1800mm	40本	¥3,950
P-890SG	アルミチャンネル22丸 ソフトグリーン	27R×30×3700mm	20本	¥6,400
P-891SG	アルミチャンネル22丸 ソフトグリーン	27R×30×1800mm	40本	¥3,200

※ソフトグリーンは、在庫が無くなり次第廃番となります。

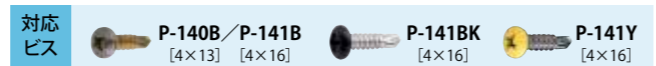

## アルミチャンネル(S) 22

アルミ角柱 (80角・60角・40角・サンロク角・八角) の骨組み部材になります

御簾垣Ⅱ型の使用部材 立子に隠れてしまうサイズになります  
人工木戸・ユニットラティス・金閣寺垣の部材にも使用しています

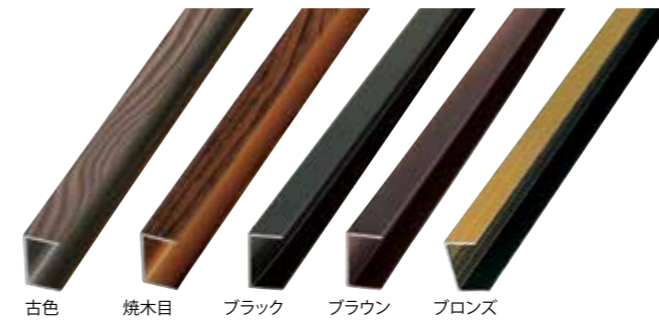

### アルミチャンネル(S) 22

品番	品名	規格	梱包数	価格(税抜)(1本)
P-264	アルミチャンネル(S) 22 古色	27×17×3700mm	20本	¥8,100
P-265	アルミチャンネル(S) 22 古色	27×17×1800mm	40本	¥4,050
P-801M	アルミチャンネル(S) 22 焼木目	27×17×3700mm	20本	¥8,100
P-802M	アルミチャンネル(S) 22 焼木目	27×17×1800mm	40本	¥4,050
P-801BK	アルミチャンネル(S) 22 ブラック	27×17×3700mm	20本	¥3,400
P-802BK	アルミチャンネル(S) 22 ブラック	27×17×1800mm	40本	¥1,700
P-801BR	アルミチャンネル(S) 22 ブラウン	27×17×3700mm	20本	¥3,300
P-802BR	アルミチャンネル(S) 22 ブラウン	27×17×1800mm	40本	¥1,650
P-801	アルミチャンネル(S) 22 ブロンズ	27×17×3700mm	20本	¥3,200
P-802	アルミチャンネル(S) 22 ブロンズ	27×17×1800mm	40本	¥1,600



## アルミチャンネル(S) 22丸

アルミ丸柱 (90丸・70丸・60丸・アルミ芯入ポール63丸・80丸) の骨組み部材になります

御簾垣Ⅱ型の使用部材 立子に隠れてしまうサイズになります。



### アルミチャンネル(S) 22丸 ブロンズ

品番	品名	規格	梱包数	価格(税抜)(1本)
P-801R	アルミチャンネル(S) 22丸 ブロンズ	27R×17×3700mm	20本	¥3,500
P-802R	アルミチャンネル(S) 22丸 ブロンズ	27R×17×1800mm	40本	¥1,750



写真番号: PH-689



## アルミH型フレーム22

御簾垣のアルミ角柱を隠す部材

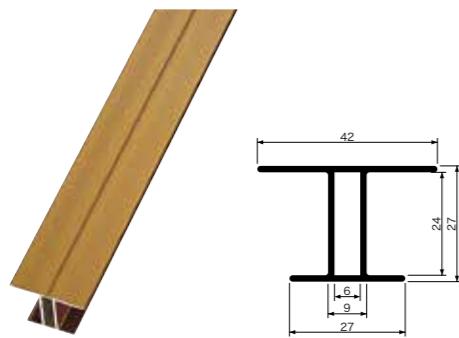

写真番号: PH-467 (JMI-157)

### アルミH型フレーム22

品番	品名	規格	梱包数	価格(税抜) (1本)
P-036	アルミH型フレーム22 ブロンズ	27×42 (27) ×3700mm	20本	¥5,600
P-037	アルミH型フレーム22 ブロンズ	27×42 (27) ×1800mm	40本	¥2,800

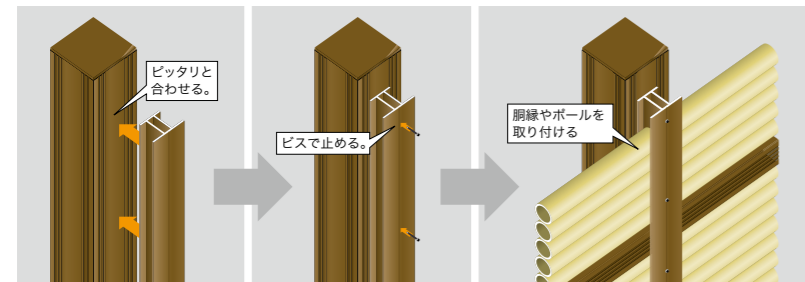
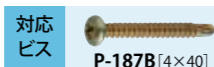

角型アルミ支柱 (80角・八角・60角・40角・サンロク角) にアルミH型フレーム22をピッタリと合わせる。  
 アルミH型フレーム22の中心線に沿ってビス(4×40)でしっかり固定する。  
 アルミH型フレーム22にアルミ胴縁22を取り付け、エイコーポール22φを入れH型フレーム22はエイコーポール22φの立子で隠せば御簾垣が完成。

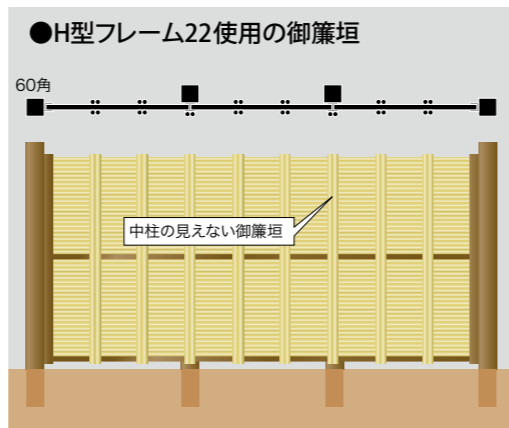

## アルミチャンネル20

アルミ角柱 (80角・60角・40角・サンロク角・八角) の骨組み部材になります  
 建仁寺垣の部材にも使用しています



### アルミチャンネル20 ブロンズ

品番	品名	規格	梱包数	価格(税抜) (1本)
P-803	アルミチャンネル20 ブロンズ	24×25×3700mm	20本	¥3,800
P-807	アルミチャンネル20 ブロンズ	24×25×2400mm	20本	¥2,500
P-804	アルミチャンネル20 ブロンズ	24×25×1800mm	40本	¥1,900

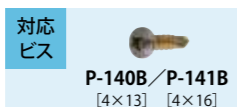

## アルミチャンネル20丸

アルミ丸柱 (90丸・70丸・60丸・アルミ芯入63丸・アルミ芯入80丸) の骨組み部材になります  
 建仁寺垣の部材にも使用しています



### アルミチャンネル20丸 ブロンズ

品番	品名	規格	梱包数	価格(税抜) (1本)
P-897	アルミチャンネル20丸 ブロンズ	24R×25×3700mm	20本	¥3,900
P-898	アルミチャンネル20丸 ブロンズ	24R×25×1800mm	40本	¥1,950

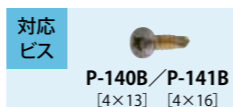

## アルミチャンネル26

アルミ角柱 (80角・60角・40角・サンロク角・八角) の骨組み部材になります



### アルミチャンネル26

品番	品名	規格	梱包数	価格(税抜) (1本)
P-759M	アルミチャンネル26 焼木目	31.5×30×3700mm	16本	¥13,400
P-760M	アルミチャンネル26 焼木目	31.5×30×1800mm	32本	¥6,700
P-114BK	アルミチャンネル26 ブラック	31.5×30×3700mm	16本	¥5,500
P-115BK	アルミチャンネル26 ブラック	31.5×30×1800mm	32本	¥2,750
P-114	アルミチャンネル26 ブロンズ	31.5×30×3700mm	16本	¥5,200
P-115	アルミチャンネル26 ブロンズ	31.5×30×1800mm	32本	¥2,600

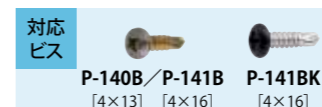

## アルミチャンネル26丸

アルミ丸柱 (90丸・70丸・60丸・アルミ芯入63丸・アルミ芯入80丸) の骨組み部材になります



### アルミチャンネル26丸

品番	品名	規格	梱包数	価格(税抜) (1本)
P-763M	アルミチャンネル26丸 焼木目	31.5R×30×3700mm	16本	¥14,000
P-764M	アルミチャンネル26丸 焼木目	31.5R×30×1800mm	32本	¥7,000
P-893BK	アルミチャンネル26丸 ブラック	31.5R×30×3700mm	16本	¥5,300
P-894BK	アルミチャンネル26丸 ブラック	31.5R×30×1800mm	32本	¥2,650
P-893	アルミチャンネル26丸 ブロンズ	31.5R×30×3700mm	16本	¥5,100
P-894	アルミチャンネル26丸 ブロンズ	31.5R×30×1800mm	32本	¥2,550

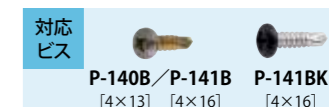

## アルミチャンネル30

アルミ角柱 (80角・60角・40角・サンロク角・八角) の骨組み部材になります  
 金閣寺垣の部材にも使用しています



### アルミチャンネル30

品番	品名	規格	梱包数	価格(税抜) (1本)
P-168	アルミチャンネル30 ブラック	34×30×3700mm	16本	¥5,700
P-169	アルミチャンネル30 ブラック	34×30×1800mm	32本	¥2,850
P-166	アルミチャンネル30 ブロンズ	34×30×3700mm	16本	¥5,400
P-167	アルミチャンネル30 ブロンズ	34×30×1800mm	32本	¥2,700

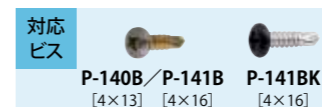

## アルミチャンネル30丸

アルミ丸柱 (90丸・70丸・60丸・アルミ芯入63丸・アルミ芯入80丸) の骨組み部材になります



### アルミチャンネル30丸

品番	品名	規格	梱包数	価格(税抜) (1本)
P-900	アルミチャンネル30丸 ブラック	34R×30×3700mm	16本	¥6,300
P-901	アルミチャンネル30丸 ブラック	34R×30×1800mm	32本	¥3,150
P-895	アルミチャンネル30丸 ブロンズ	34R×30×3700mm	16本	¥6,000
P-896	アルミチャンネル30丸 ブロンズ	34R×30×1800mm	32本	¥3,000

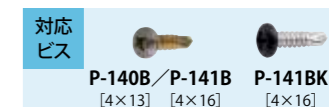



アルミハネチャンネルは竹垣をユニット式にするのに便利な商品です。

### アルミハネチャンネル20 (建仁寺垣ユニット式に使用)

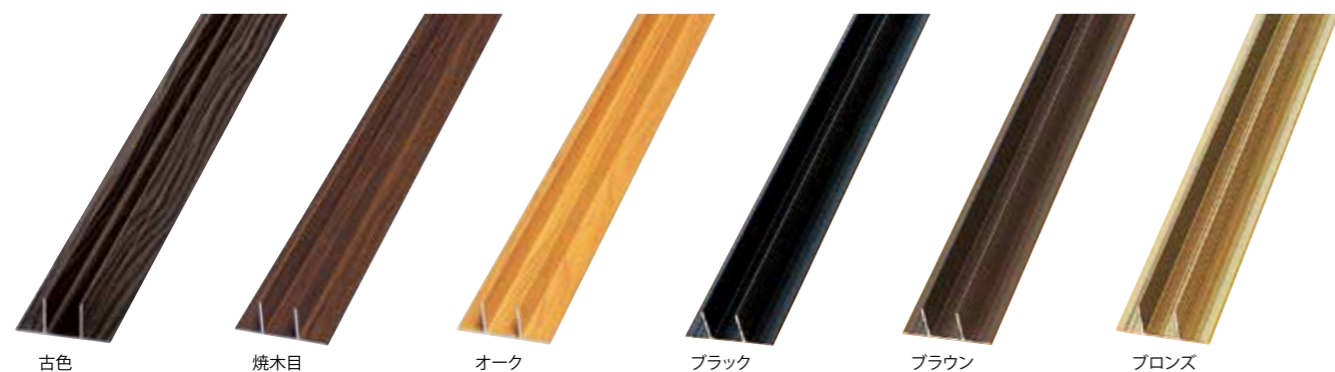

#### アルミハネチャンネル20

品番	品名	規格	梱包数	価格(税抜)(1本)
P-266	アルミハネチャンネル20 古色	60(24)×25×3700mm	8本	¥13,400
P-267	アルミハネチャンネル20 古色	60(24)×25×1800mm	16本	¥6,700
P-774M	アルミハネチャンネル20 焼木目	60(24)×25×3700mm	8本	¥13,400
P-775M	アルミハネチャンネル20 焼木目	60(24)×25×1800mm	16本	¥6,700
P-7740M	アルミハネチャンネル20 オーク	60(24)×25×3700mm	8本	¥13,400
P-7750M	アルミハネチャンネル20 オーク	60(24)×25×1800mm	16本	¥6,700

品番	品名	規格	梱包数	価格(税抜)(1本)
P-874BK	アルミハネチャンネル20 ブラック	60(24)×25×3700mm	8本	¥5,900
P-875BK	アルミハネチャンネル20 ブラック	60(24)×25×1800mm	16本	¥2,950
P-874BR	アルミハネチャンネル20 ブラウン	60(24)×25×3700mm	8本	¥5,800
P-875BR	アルミハネチャンネル20 ブラウン	60(24)×25×1800mm	16本	¥2,900
P-874	アルミハネチャンネル20 ブロンズ	60(24)×25×3700mm	8本	¥5,600
P-875	アルミハネチャンネル20 ブロンズ	60(24)×25×1800mm	16本	¥2,800

※アルミ支柱八角・丸柱にはご使用出来ません。

### アルミハネチャンネル20丸 (建仁寺垣ユニット式に使用)

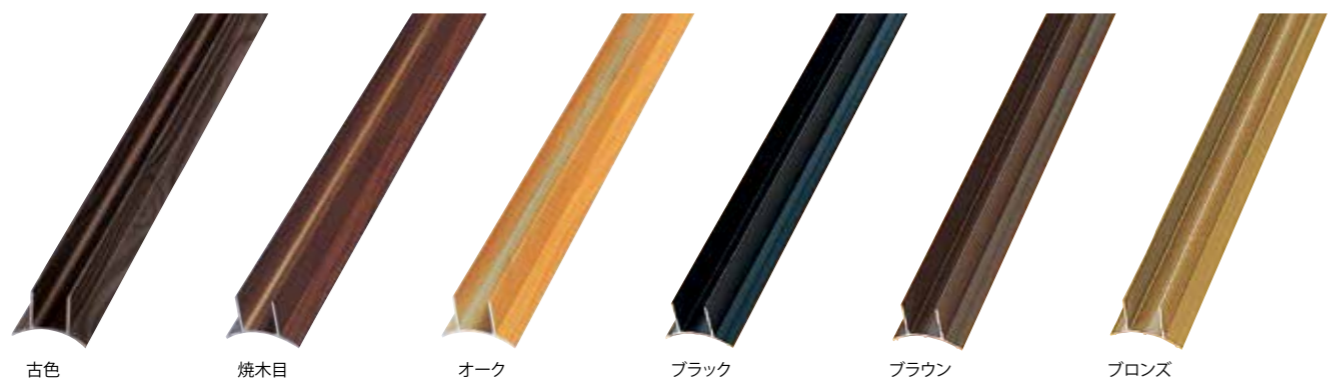

#### アルミハネチャンネル20丸

品番	品名	規格	梱包数	価格(税抜)(1本)
P-268	アルミハネチャンネル20丸 古色	45R(24)×25×3700mm	8本	¥13,200
P-269	アルミハネチャンネル20丸 古色	45R(24)×25×1800mm	16本	¥6,600
P-776M	アルミハネチャンネル20丸 焼木目	45R(24)×25×3700mm	8本	¥13,200
P-777M	アルミハネチャンネル20丸 焼木目	45R(24)×25×1800mm	16本	¥6,600
P-7760M	アルミハネチャンネル20丸 オーク	45R(24)×25×3700mm	8本	¥13,200
P-7770M	アルミハネチャンネル20丸 オーク	45R(24)×25×1800mm	16本	¥6,600

品番	品名	規格	梱包数	価格(税抜)(1本)
P-876BK	アルミハネチャンネル20丸 ブラック	45R(24)×25×3700mm	8本	¥8,400
P-877BK	アルミハネチャンネル20丸 ブラック	45R(24)×25×1800mm	16本	¥4,200
P-876BR	アルミハネチャンネル20丸 ブラウン	45R(24)×25×3700mm	8本	¥8,100
P-877BR	アルミハネチャンネル20丸 ブラウン	45R(24)×25×1800mm	16本	¥4,050
P-876	アルミハネチャンネル20丸 ブロンズ	45R(24)×25×3700mm	8本	¥7,900
P-877	アルミハネチャンネル20丸 ブロンズ	45R(24)×25×1800mm	16本	¥3,950

#### エイコーユニット使用例

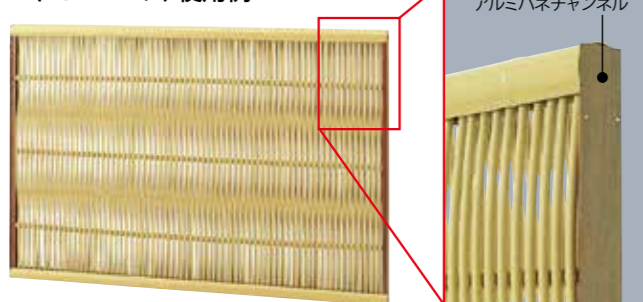

アルミハネチャンネル取り付けには、このビスを使用して下さい。

対応ビス	品番	規格
	P-140B	[4×13]
	P-197B	[4×16]
	P-197BK	[4×16]
	P-141B	[4×16]
	P-141BK	[4×16]
	P-1970M	[4×16]

※ステンサラビス小頭ご使用の場合は、事前にサラ削りしてからご使用ください。

### アルミハネチャンネル22 (御簾垣ユニット式に使用)

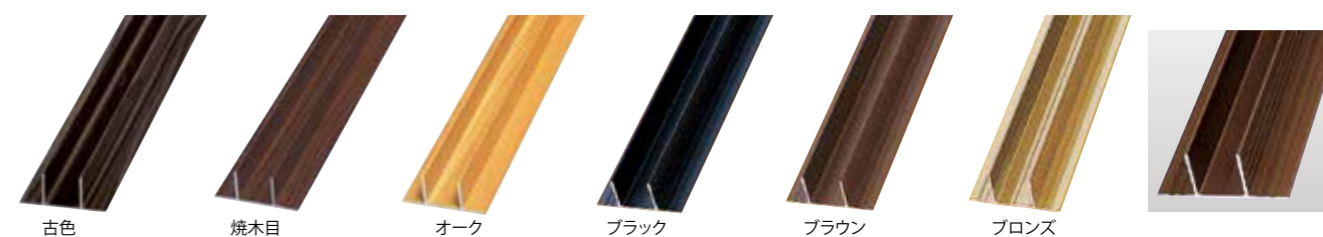

#### アルミハネチャンネル22

品番	品名	規格	梱包数	価格(税抜)(1本)
P-270	アルミハネチャンネル22 古色	60(27)×25×3700mm	8本	¥13,400
P-271	アルミハネチャンネル22 古色	60(27)×25×1800mm	16本	¥6,700
P-770M	アルミハネチャンネル22 焼木目	60(27)×25×3700mm	8本	¥13,400
P-771M	アルミハネチャンネル22 焼木目	60(27)×25×1800mm	16本	¥6,700
P-7700M	アルミハネチャンネル22 オーク	60(27)×25×3700mm	8本	¥13,400
P-7710M	アルミハネチャンネル22 オーク	60(27)×25×1800mm	16本	¥6,700

品番	品名	規格	梱包数	価格(税抜)(1本)
P-870BK	アルミハネチャンネル22 ブラック	60(27)×25×3700mm	8本	¥5,900
P-871BK	アルミハネチャンネル22 ブラック	60(27)×25×1800mm	16本	¥2,950
P-870BR	アルミハネチャンネル22 ブラウン	60(27)×25×3700mm	8本	¥5,800
P-871BR	アルミハネチャンネル22 ブラウン	60(27)×25×1800mm	16本	¥2,900
P-870	アルミハネチャンネル22 ブロンズ	60(27)×25×3700mm	8本	¥5,600
P-871	アルミハネチャンネル22 ブロンズ	60(27)×25×1800mm	16本	¥2,800

※アルミ支柱八角・丸柱にはご使用できません。

### アルミハネチャンネル22丸 (御簾垣ユニット式に使用)

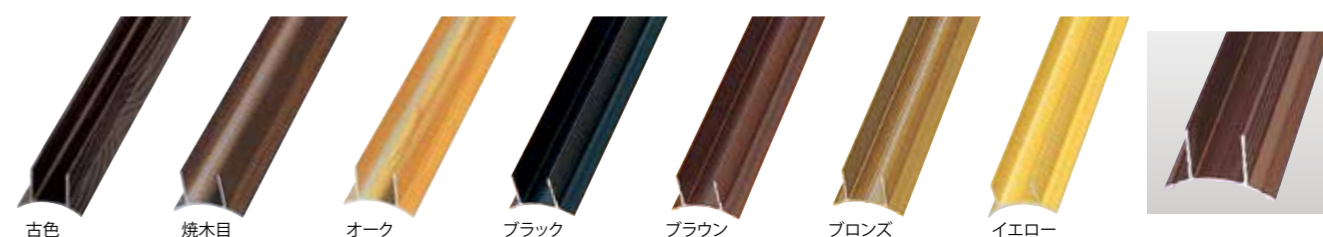

#### アルミハネチャンネル22丸

品番	品名	規格	梱包数	価格(税抜)(1本)
P-272	アルミハネチャンネル22丸 古色	45R(27)×25×3700mm	8本	¥13,500
P-273	アルミハネチャンネル22丸 古色	45R(27)×25×1800mm	16本	¥6,750
P-772M	アルミハネチャンネル22丸 焼木目	45R(27)×25×3700mm	8本	¥13,500
P-773M	アルミハネチャンネル22丸 焼木目	45R(27)×25×1800mm	16本	¥6,750
P-7720M	アルミハネチャンネル22丸 オーク	45R(27)×25×3700mm	8本	¥13,500
P-7730M	アルミハネチャンネル22丸 オーク	45R(27)×25×1800mm	16本	¥6,750
P-872BK	アルミハネチャンネル22丸 ブラック	45R(27)×25×3700mm	8本	¥5,800
P-873BK	アルミハネチャンネル22丸 ブラック	45R(27)×25×1800mm	16本	¥2,900

品番	品名	規格	梱包数	価格(税抜)(1本)
P-872BR	アルミハネチャンネル22丸 ブラウン	45R(27)×25×3700mm	8本	¥5,900
P-873BR	アルミハネチャンネル22丸 ブラウン	45R(27)×25×1800mm	16本	¥2,950
P-872	アルミハネチャンネル22丸 ブロンズ	45R(27)×25×3700mm	8本	¥5,300
P-873	アルミハネチャンネル22丸 ブロンズ	45R(27)×25×1800mm	16本	¥2,650
P-886	アルミハネチャンネル22丸 イエロー	45R(27)×25×3700mm	8本	¥10,100
P-887	アルミハネチャンネル22丸 イエロー	45R(27)×25×1800mm	16本	¥5,050

※アルミ支柱八角・角柱にはご使用できません。

### アルミハネチャンネル26・アルミハネチャンネル26丸

(立御簾垣、大津垣ユニット式に使用)



#### アルミハネチャンネル26

品番	品名	規格	梱包数	価格(税抜)(1本)
P-231	アルミハネチャンネル26 古色	60(31)×25×3700mm	8本	¥16,400
P-232	アルミハネチャンネル26 古色	60(31)×25×1800mm	16本	¥8,200
P-796M	アルミハネチャンネル26 焼木目	60(31)×25×3700mm	8本	¥16,400
P-797M	アルミハネチャンネル26 焼木目	60(31)×25×1800mm	16本	¥8,200
P-882	アルミハネチャンネル26 ブロンズ	60(31)×25×3700mm	8本	¥5,800
P-883	アルミハネチャンネル26 ブロンズ	60(31)×25×1800mm	16本	¥2,900

※アルミ支柱八角・丸柱にはご使用できません。

#### アルミハネチャンネル26丸

品番	品名	規格	梱包数	価格(税抜)(1本)
P-233	アルミハネチャンネル26丸 古色	60R(31)×25×3700mm	8本	¥15,700
P-234	アルミハネチャンネル26丸 古色	60R(31)×25×1800mm	16本	¥7,850
P-798M	アルミハネチャンネル26丸 焼木目	60R(31)×25×3700mm	8本	¥15,700
P-799M	アルミハネチャンネル26丸 焼木目	60R(31)×25×1800mm	16本	¥7,850
P-884	アルミハネチャンネル26丸 ブロンズ	60R(31)×25×3700mm	8本	¥5,800
P-885	アルミハネチャンネル26丸 ブロンズ	60R(31)×25×1800mm	16本	¥2,900
P-888	アルミハネチャンネル26丸 イエロー	60R(31)×25×3700mm	8本	¥10,200
P-889	アルミハネチャンネル26丸 イエロー	60R(31)×25×1800mm	16本	¥5,100

※アルミ支柱八角・角柱にはご使用できません。



## アルミ胴縁20

建仁寺垣の骨組み部材に使用



### アルミ胴縁20 ブロンズ

品番	品名	規格	梱包数	価格(税抜) (1本)
P-808	アルミ胴縁20 ブロンズ	20.8×35×4020mm	14本	¥5,700
P-805	アルミ胴縁20 ブロンズ	20.8×35×3700mm	14本	¥5,200
P-806	アルミ胴縁20 ブロンズ	20.8×35×1800mm	28本	¥2,600

ブロンズ 規格外サイズ 価格(税抜) (1本)			
~ 610mm	¥ 870	1849~2008mm	¥ 2,850
611~ 922mm	¥ 1,300	2009~2196mm	¥ 3,250
923~1002mm	¥ 1,430	2197~2496mm	¥ 4,420
1003~1230mm	¥ 1,730	2497~2816mm	¥ 4,850
1231~1337mm	¥ 1,900	2817~3700mm	¥ 5,200
1338~1848mm	¥ 2,600	3701~4020mm	¥ 5,700

対応ビス P-140B / P-141B  
[4×13] [4×16]

## 胴縁20 キャップ



### 胴縁20 キャップ

品番	品名	規格	価格(税抜) (1個)
P-062	胴縁20 キャップ	20.8×35mm ステンレス	¥800

## 胴縁20 ジョイント

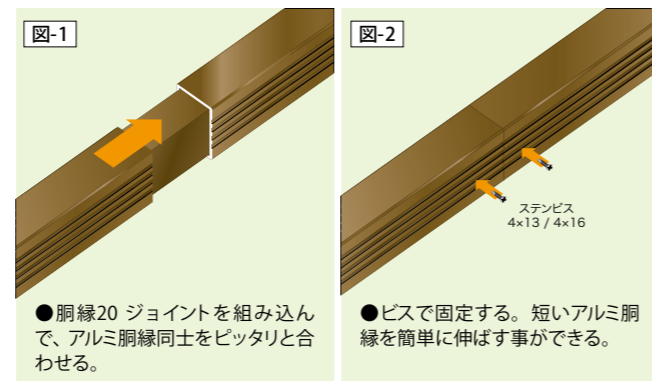

● 胴縁20 ジョイントを組み込んで、アルミ胴縁同士をピッタリと合わせる。  
● ビスで固定する。短いアルミ胴縁を簡単に伸ばす事ができる。

対応ビス P-140B [4×13] P-141B [4×16] P-197B [4×16]

※ステンサビスご使用の場合は、事前にサラ削りしてからご使用ください。

## 胴縁20 支柱ジョイント

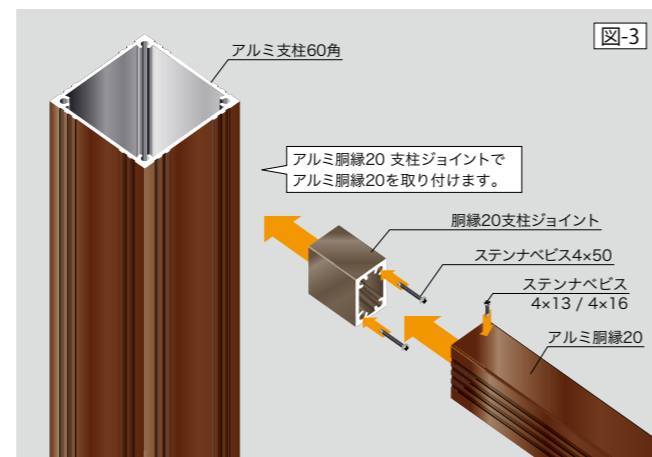
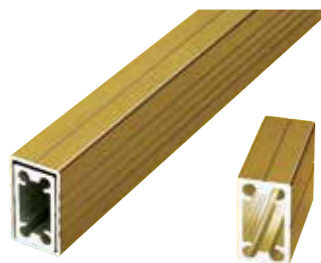

### 胴縁20 支柱ジョイント

品番	品名	規格	価格(税抜) (1本)
P-183	胴縁20 支柱ジョイント	16.8×30.8×35mm	¥170

対応ビス P-143YA [4×50] P-143B [4×50]

(取り付け方はP.123を参照ください。)

## 胴縁20 ジョイントハット

大津垣・御簾垣パネル仕様・大和張・横板張などに使用しています

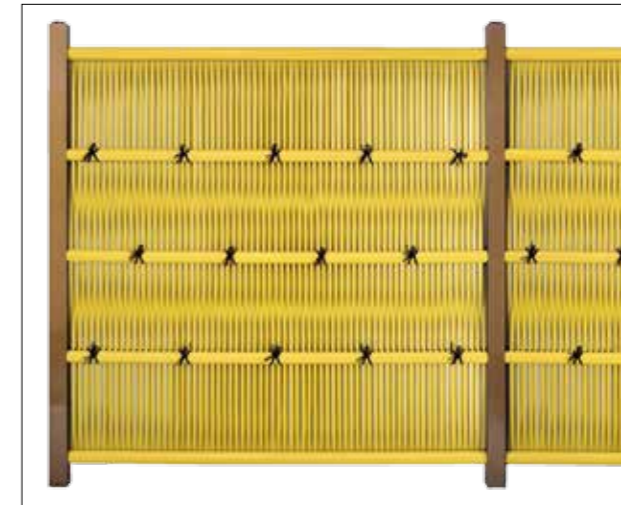
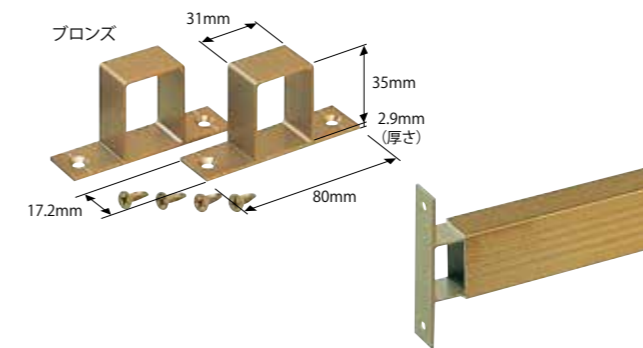

### 胴縁20 ジョイントハット

品番	品名	規格	価格(税抜) (1セット)
P-098	胴縁20 ジョイントハット	31×35×80×17.2mm	¥1,050

●セット内容/胴縁20 ジョイントハット2個・サラビス D=8 (4×16) 4本  
※ 価格は1セットの価格です。

## 胴縁22 Fアングル

胴縁22 Fアングルは、コンクリートブロック壁等にプラ竹パネルを貼るのに便利な製品です。

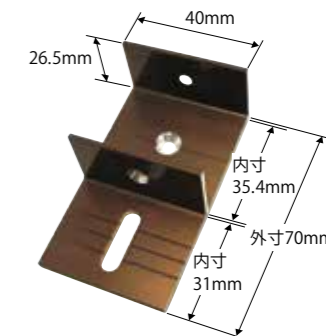

### 胴縁22 Fアングル

品番	品名	規格	価格(税抜) (1セット)
P-185	胴縁22 Fアングル	70×26.5×40mm	¥800

●セット内容/胴縁22 Fアングル、サラビスD=6 (4×16) 2本  
※価格は1セットの価格です。  
※コンクリートブロック等への取り付けは、コンクリート用コンクリートプラグF-6セット、コンクリート用ビスピタ等をご使用下さい。

コンクリート壁への取り付けには、このビスを使用して下さい。

対応ビス P-210 [5×35]

ブロック塀への取り付けには、このビスを使用して下さい。

対応ビス P-212 [4×40]



胴縁22 Fアングルをコンクリート用ビスピタ又はモンゴプラグビスで壁に固定してください。  
※ご使用になるビスは、取り付けの壁に応じて正しく選択してください。(写真はP-210使用。P.175参照)



アルミ胴縁22を胴縁22 Fアングルに差し込み、付属のビスで上下を止めてください。  
※アルミ胴縁22用です。



アルミ胴縁にプラ竹パネル等をビス止めして完成です。  
※胴縁22 Fアングルは、1800mmピッチ位での使用が目安です。



# アルミ胴縁22

御簾垣・大和張・横板張などの骨組み部材に使用

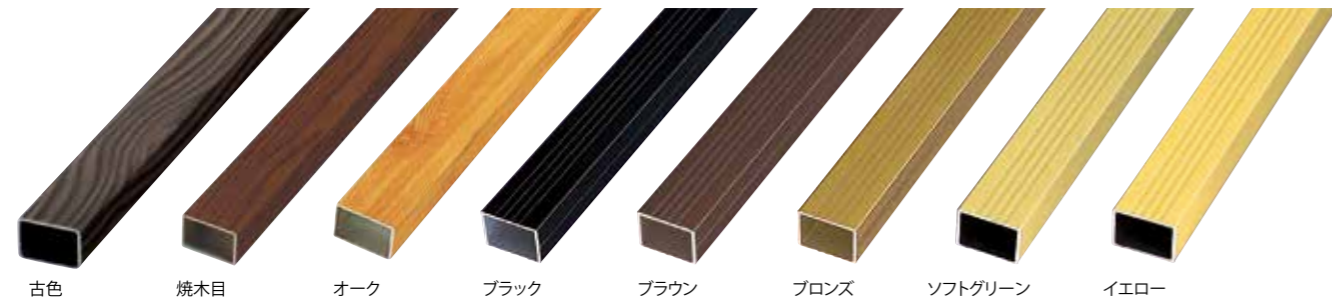

## アルミ胴縁22

品番	品名	規格	梱包数	価格(税抜)(1本)
P-278	アルミ胴縁22 古色	23.5×35×4020mm	12本	¥12,300
P-279	アルミ胴縁22 古色	23.5×35×3700mm	12本	¥11,300
P-280	アルミ胴縁22 古色	23.5×35×1800mm	24本	¥ 5,650
P-781M	アルミ胴縁22 焼木目	23.5×35×4020mm	12本	¥12,300
P-782M	アルミ胴縁22 焼木目	23.5×35×3700mm	12本	¥11,300
P-783M	アルミ胴縁22 焼木目	23.5×35×1800mm	24本	¥ 5,650
P-7850M	アルミ胴縁22 オーク	23.5×35×3700mm	12本	¥11,300
P-7860M	アルミ胴縁22 オーク	23.5×35×1800mm	24本	¥ 5,650
P-179	アルミ胴縁22 ブラック	23.5×35×4020mm	12本	¥ 6,400
P-128	アルミ胴縁22 ブラック	23.5×35×3700mm	12本	¥ 5,900
P-129	アルミ胴縁22 ブラック	23.5×35×1800mm	24本	¥ 2,950

品番	品名	規格	梱包数	価格(税抜)(1本)
P-178	アルミ胴縁22 ブラウン	23.5×35×4020mm	12本	¥6,300
P-172	アルミ胴縁22 ブラウン	23.5×35×3700mm	12本	¥5,800
P-173	アルミ胴縁22 ブラウン	23.5×35×1800mm	24本	¥2,900
P-177	アルミ胴縁22 ブロンズ	23.5×35×4020mm	12本	¥6,100
P-120	アルミ胴縁22 ブロンズ	23.5×35×3700mm	12本	¥5,600
P-122	アルミ胴縁22 ブロンズ	23.5×35×1800mm	24本	¥2,800
P-164Y	アルミ胴縁22 イエロー	23.5×35×4020mm	12本	¥9,900
P-170Y	アルミ胴縁22 イエロー	23.5×35×3700mm	12本	¥9,100
P-171Y	アルミ胴縁22 イエロー	23.5×35×1800mm	24本	¥4,550
P-164	アルミ胴縁22 ソフトグリーン	23.5×35×4020mm	12本	¥7,580
P-170	アルミ胴縁22 ソフトグリーン	23.5×35×3700mm	12本	¥6,980
P-171	アルミ胴縁22 ソフトグリーン	23.5×35×1800mm	24本	¥3,490

※ソフトグリーンは、在庫が無くなり次第廃番となります。

### 古色・焼木目 規格外サイズ 価格(税抜)(1本)

~ 610mm	¥ 1,880
611~ 922mm	¥ 2,830
923~1002mm	¥ 3,080
1003~1230mm	¥ 3,770
1231~1337mm	¥ 4,100
1338~1848mm	¥ 5,650
1849~2008mm	¥ 6,150
2009~2196mm	¥ 7,060
2197~2496mm	¥ 9,610
2497~2816mm	¥ 10,460
2817~3700mm	¥ 11,300
3701~4020mm	¥ 12,300

### オーク 規格外サイズ 価格(税抜)(1本)

~ 610mm	¥ 1,880
611~ 922mm	¥ 2,830
923~1002mm	¥ 3,770
1003~1230mm	¥ 5,650
1231~1337mm	¥ 7,060
1338~1848mm	¥ 9,610
1849~2008mm	¥ 11,300

### ブラック 規格外サイズ 価格(税抜)(1本)

~ 610mm	¥ 980
611~ 922mm	¥ 1,480
923~1002mm	¥ 1,600
1003~1230mm	¥ 1,970
1231~1337mm	¥ 2,130
1338~1848mm	¥ 2,950
1849~2008mm	¥ 3,200
2009~2196mm	¥ 3,690
2197~2496mm	¥ 5,020
2497~2816mm	¥ 5,440
2817~3700mm	¥ 5,900
3701~4020mm	¥ 6,400

### ブラウン 規格外サイズ 価格(税抜)(1本)

~ 610mm	¥ 970
611~ 922mm	¥ 1,450
923~1002mm	¥ 1,580
1003~1230mm	¥ 1,930
1231~1337mm	¥ 2,100
1338~1848mm	¥ 2,900
1849~2008mm	¥ 3,150
2009~2196mm	¥ 3,630
2197~2496mm	¥ 4,930
2497~2816mm	¥ 5,360
2817~3700mm	¥ 5,800
3701~4020mm	¥ 6,300

### ブロンズ 規格外サイズ 価格(税抜)(1本)

~ 610mm	¥ 930
611~ 922mm	¥ 1,400
923~1002mm	¥ 1,530
1003~1230mm	¥ 1,870
1231~1337mm	¥ 2,030
1338~1848mm	¥ 2,800
1849~2008mm	¥ 3,050
2009~2196mm	¥ 3,500
2197~2496mm	¥ 4,760
2497~2816mm	¥ 5,190
2817~3700mm	¥ 5,600
3701~4020mm	¥ 6,100

### イエロー 規格外サイズ 価格(税抜)(1本)

~ 610mm	¥ 1,520
611~ 922mm	¥ 2,280
923~1002mm	¥ 2,480
1003~1230mm	¥ 3,030
1231~1337mm	¥ 3,300
1338~1848mm	¥ 4,550
1849~2008mm	¥ 4,950
2009~2196mm	¥ 5,690
2197~2496mm	¥ 7,740
2497~2816mm	¥ 8,420
2817~3700mm	¥ 9,100
3701~4020mm	¥ 9,900

### ソフトグリーン 規格外サイズ 価格(税抜)(1本)

~ 610mm	¥ 1,160
611~ 922mm	¥ 1,750
923~1002mm	¥ 1,900
1003~1230mm	¥ 2,330
1231~1337mm	¥ 2,530
1338~1848mm	¥ 3,490
1849~2008mm	¥ 3,790
2009~2196mm	¥ 4,360
2197~2496mm	¥ 5,930
2497~2816mm	¥ 6,440
2817~3700mm	¥ 6,980
3701~4020mm	¥ 7,580

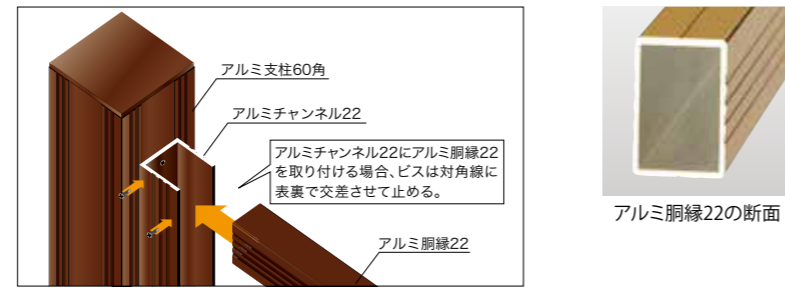

対応ビス	P-140B / P-141B [4×13] [4×16]	P-141BK [4×16]	P-141Y [4×16]
------	-------------------------------	----------------	---------------

# 胴縁22 キャップ

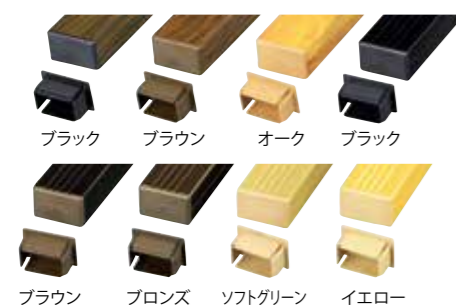

## 胴縁22 キャップ

品番	品名	使用胴縁22	規格	価格(税抜)(1個)
PA-061	胴縁22 キャップ ブラック	古色・ブラック	23.5×35mm	¥480
PA-062	胴縁22 キャップ ブラウン	焼木目・ブラウン	23.5×35mm	¥480
PA-063	胴縁22 キャップ オーク	オーク	23.5×35mm	¥480
PA-064	胴縁22 キャップ ブロンズ	ブロンズ	23.5×35mm	¥480
PA-066	胴縁22 キャップ イエロー	イエロー	23.5×35mm	¥480
PA-065	胴縁22 キャップ ソフトグリーン	ソフトグリーン	23.5×35mm	¥480

※古色にはブラック色、焼木目にはブラウン色をご使用ください。  
※ソフトグリーンは、在庫が無くなり次第廃番となります。

# 胴縁22 ジョイントハット

御簾垣 I 型(溝支柱)の部材に使用

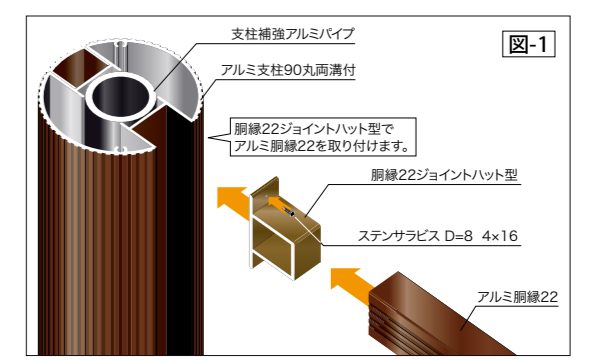
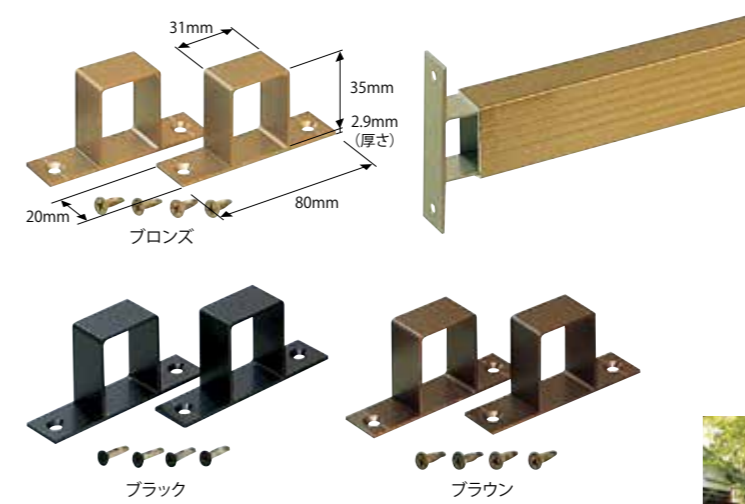

大津垣・大和張・横板張などの部材に使用

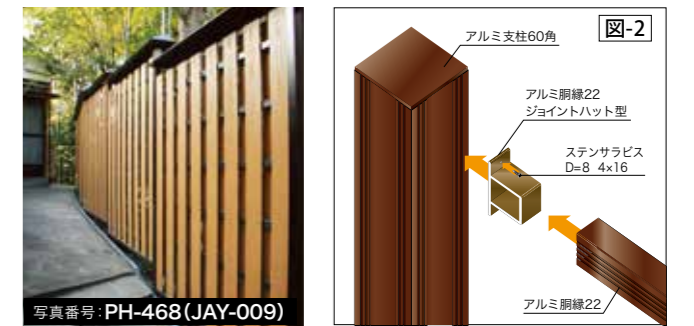

## 胴縁22 ジョイントハット

品番	品名	規格	価格(税抜)(1セット)
P-099BK	胴縁22 ジョイントハット ブラック	31×35×80×20mm	¥1,100
P-099BR	胴縁22 ジョイントハット ブラウン	31×35×80×20mm	¥1,100
P-099	胴縁22 ジョイントハット ブロンズ	31×35×80×20mm	¥1,100

●セット内容/胴縁22 ジョイントハット2個・サラビス D=8 (4×16) 4本  
※価格は1セットの価格です。

# 胴縁22 ジョイント

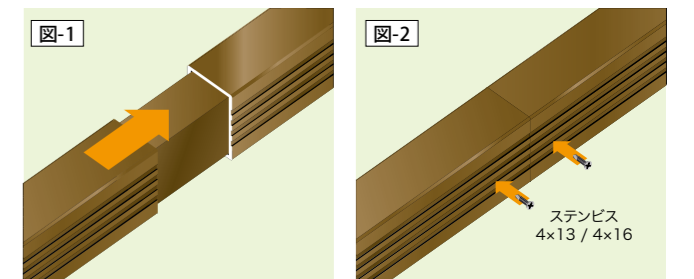

●胴縁22ジョイントを組み込んで、アルミ胴縁同士をピッタリと合わせる。  
●ビスで固定する。短いアルミ胴縁を簡単に伸ばすことができる。

## 胴縁22 ジョイント

品番	品名	規格	価格(税抜)(1本)
P-020	胴縁22 ジョイント	20×30.8× 200mm	¥ 560
P-021	胴縁22 ジョイント	20×30.8×4020mm	¥7,900

対応ビス	P-140B [4×13]	P-141B [4×16]	P-197B [4×16]
------	---------------	---------------	---------------

※ステンサラビス小頭で使用する場合は、事前にサラ削りしてからご使用ください。

# 胴縁22 支柱ジョイント

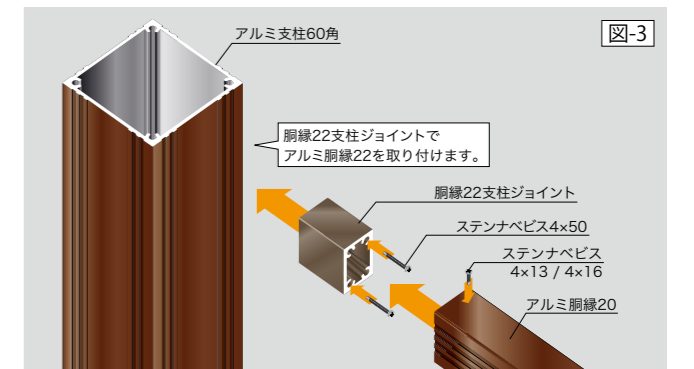

## 胴縁22 支柱ジョイント

品番	品名	規格	価格(税抜)(1個)
P-186	胴縁22 支柱ジョイント	20×30.8×35mm	¥200

対応ビス	P-143YA [4×50]	P-143B [4×50]
------	----------------	---------------



## アルミ強化胴縁22

高さ50mmで、重量感のある御簾垣・大和張などの骨組み部材に使用



### アルミ強化胴縁22

品番	品名	規格	梱包数	価格(税抜) (1本)
P-281	アルミ強化胴縁22 古色	23.5×50×4020mm	8本	¥17,500
P-282	アルミ強化胴縁22 古色	23.5×50×3700mm	8本	¥16,100
P-283	アルミ強化胴縁22 古色	23.5×50×1800mm	16本	¥ 8,050
P-789M	アルミ強化胴縁22 焼木目	23.5×50×4020mm	8本	¥17,500
P-790M	アルミ強化胴縁22 焼木目	23.5×50×3700mm	8本	¥16,100
P-791M	アルミ強化胴縁22 焼木目	23.5×50×1800mm	16本	¥ 8,050
P-789OM	アルミ強化胴縁22 オーク	23.5×50×4020mm	8本	¥17,500
P-790OM	アルミ強化胴縁22 オーク	23.5×50×3700mm	8本	¥16,100
P-791OM	アルミ強化胴縁22 オーク	23.5×50×1800mm	16本	¥ 8,050

品番	品名	規格	梱包数	価格(税抜) (1本)
P-789BK	アルミ強化胴縁22 ブラック	23.5×50×4020mm	8本	¥9,200
P-790BK	アルミ強化胴縁22 ブラック	23.5×50×3700mm	8本	¥8,500
P-791BK	アルミ強化胴縁22 ブラック	23.5×50×1800mm	16本	¥4,250
P-789BR	アルミ強化胴縁22 ブラウン	23.5×50×4020mm	8本	¥9,100
P-790BR	アルミ強化胴縁22 ブラウン	23.5×50×3700mm	8本	¥8,400
P-791BR	アルミ強化胴縁22 ブラウン	23.5×50×1800mm	16本	¥4,200
P-789	アルミ強化胴縁22 ブロンズ	23.5×50×4020mm	8本	¥8,800
P-790	アルミ強化胴縁22 ブロンズ	23.5×50×3700mm	8本	¥8,100
P-791	アルミ強化胴縁22 ブロンズ	23.5×50×1800mm	16本	¥4,050

古色・焼木目・オーク 規格外サイズ 価格(税抜) (1本)	
~ 610mm	¥ 2,680
611~ 922mm	¥ 4,030
923~1002mm	¥ 4,380
1003~1230mm	¥ 5,370
1231~1337mm	¥ 5,830
1338~1848mm	¥ 8,050
1849~2008mm	¥ 8,750
2009~2196mm	¥10,060
2197~2496mm	¥13,690
2497~2816mm	¥14,880
2817~3700mm	¥16,100
3701~4020mm	¥17,500

ブラック 規格外サイズ 価格(税抜) (1本)	
~ 610mm	¥ 1,420
611~ 922mm	¥ 2,130
923~1002mm	¥ 2,300
1003~1230mm	¥ 2,830
1231~1337mm	¥ 3,070
1338~1848mm	¥ 4,250
1849~2008mm	¥ 4,600
2009~2196mm	¥ 5,310
2197~2496mm	¥ 7,230
2497~2816mm	¥ 7,820
2817~3700mm	¥ 8,500
3701~4020mm	¥ 9,200

ブラウン 規格外サイズ 価格(税抜) (1本)	
~ 610mm	¥ 1,400
611~ 922mm	¥ 2,100
923~1002mm	¥ 2,280
1003~1230mm	¥ 2,800
1231~1337mm	¥ 3,030
1338~1848mm	¥ 4,200
1849~2008mm	¥ 4,550
2009~2196mm	¥ 5,250
2197~2496mm	¥ 7,140
2497~2816mm	¥ 7,740
2817~3700mm	¥ 8,400
3701~4020mm	¥ 9,100

ブロンズ 規格外サイズ 価格(税抜) (1本)	
~ 610mm	¥ 1,350
611~ 922mm	¥ 2,030
923~1002mm	¥ 2,200
1003~1230mm	¥ 2,700
1231~1337mm	¥ 2,930
1338~1848mm	¥ 4,050
1849~2008mm	¥ 4,400
2009~2196mm	¥ 5,060
2197~2496mm	¥ 6,890
2497~2816mm	¥ 7,480
2817~3700mm	¥ 8,100
3701~4020mm	¥ 8,800



## 強化胴縁22 キャップ



### 強化胴縁22 キャップ

品番	品名	規格	価格(税抜) (1個)
P-189OM	強化胴縁22 キャップ オーク	23.5×50mm ステンレス	¥1,000
P-189BK	強化胴縁22 キャップ ブラック	23.5×50mm ステンレス	¥1,000
P-194	強化胴縁22 キャップ ブラウン	23.5×50mm ステンレス	¥1,000
P-189	強化胴縁22 キャップ ブロンズ	23.5×50mm ステンレス	¥1,000

※古色にはブラック色、焼木目にはブラウン色をご使用ください。

## 強化胴縁22 支柱ジョイント

アルミ角柱と強化胴縁22の取付部材として使用しています



### 強化胴縁22 支柱ジョイント

品番	品名	規格	価格(税抜) (1セット)
P-240	強化胴縁22 支柱ジョイント	18×23×40mm	¥1,500

セット内容/強化胴縁22 支柱ジョイント 2個 ナベビスブロンズ4×16mm 4本  
※価格はセット価格です。

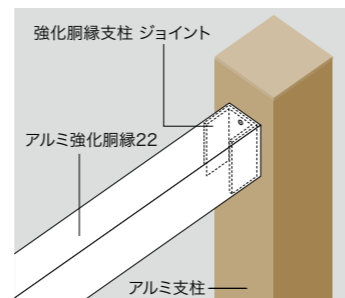

強化胴縁22支柱ジョイントをアルミ支柱に(付属ビス)取付け強化胴縁22を挿入しナベビス4×16(別売)で固定します

## アルミ胴縁26

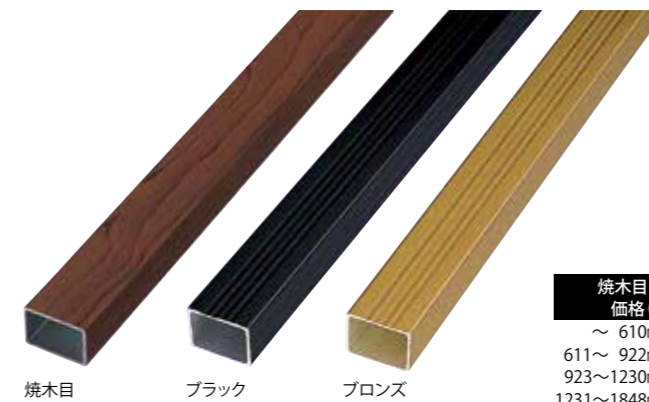

### アルミ胴縁26

品番	品名	規格	梱包数	価格(税抜) (1本)
P-787M	アルミ胴縁26 焼木目	28×39×3700mm	10本	¥15,900
P-788M	アルミ胴縁26 焼木目	28×39×1800mm	20本	¥ 7,950
P-124BK	アルミ胴縁26 ブラック	28×39×3700mm	10本	¥ 7,700
P-125BK	アルミ胴縁26 ブラック	28×39×1800mm	20本	¥ 3,850
P-124	アルミ胴縁26 ブロンズ	28×39×3700mm	10本	¥ 7,300
P-125	アルミ胴縁26 ブロンズ	28×39×1800mm	20本	¥ 3,650

焼木目 規格外サイズ 価格(税抜) (1本)	
~ 610mm	¥ 2,650
611~ 922mm	¥ 3,980
923~1230mm	¥ 5,300
1231~1848mm	¥ 7,950
1849~2196mm	¥ 9,940
2197~2496mm	¥13,520
2497~3700mm	¥15,900

ブラック 規格外サイズ 価格(税抜) (1本)	
~ 610mm	¥ 1,280
611~ 922mm	¥ 1,930
923~1230mm	¥ 2,570
1231~1848mm	¥ 3,850
1849~2196mm	¥ 4,810
2197~2496mm	¥ 6,550
2497~3700mm	¥ 7,700

ブロンズ 規格外サイズ 価格(税抜) (1本)	
~ 610mm	¥ 1,220
611~ 922mm	¥ 1,830
923~1230mm	¥ 2,430
1231~1848mm	¥ 3,650
1849~2196mm	¥ 4,560
2197~2496mm	¥ 6,210
2497~3700mm	¥ 7,300

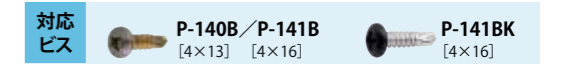

## 胴縁26 キャップ

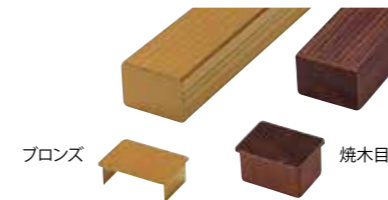

### 胴縁26 キャップ

品番	品名	規格	価格(税抜) (1個)
P-188	胴縁26 キャップ ブロンズ	28×39mm ステンレス	¥900
P-064M	胴縁26 キャップ 焼木目	28×39mm プラ	¥650

## アルミ胴縁30



### アルミ胴縁30

品番	品名	規格	梱包数	価格(税抜) (1本)
P-018	アルミ胴縁30 ブラック	30×42×3700mm	8本	¥8,300
P-019	アルミ胴縁30 ブラック	30×42×1800mm	16本	¥4,150
P-022	アルミ胴縁30 ブロンズ	30×42×3700mm	8本	¥7,900
P-023	アルミ胴縁30 ブロンズ	30×42×1800mm	16本	¥3,950

ブラック 規格外サイズ 価格(税抜) (1本)	
~ 610mm	¥1,380
611~ 922mm	¥2,080
923~1230mm	¥2,770
1231~1848mm	¥4,150
1849~2196mm	¥5,190
2197~2496mm	¥7,060
2497~3700mm	¥8,300

ブロンズ 規格外サイズ 価格(税抜) (1本)	
~ 610mm	¥1,320
611~ 922mm	¥1,980
923~1230mm	¥2,630
1231~1848mm	¥3,950
1849~2196mm	¥4,940
2197~2496mm	¥6,720
2497~3700mm	¥7,900

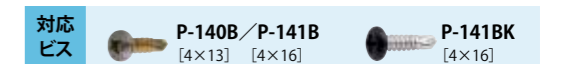

## 胴縁30 キャップ



### 胴縁30 キャップ

品番	品名	規格	価格(税抜) (1個)
P-181	胴縁30 キャップ ブロンズ	30×42mm ステンレス	¥1,000



## アルミ胴縁22タテミス

立御簾垣・大津垣13Ⅱ型・扉枠材などの骨組み部材に使用

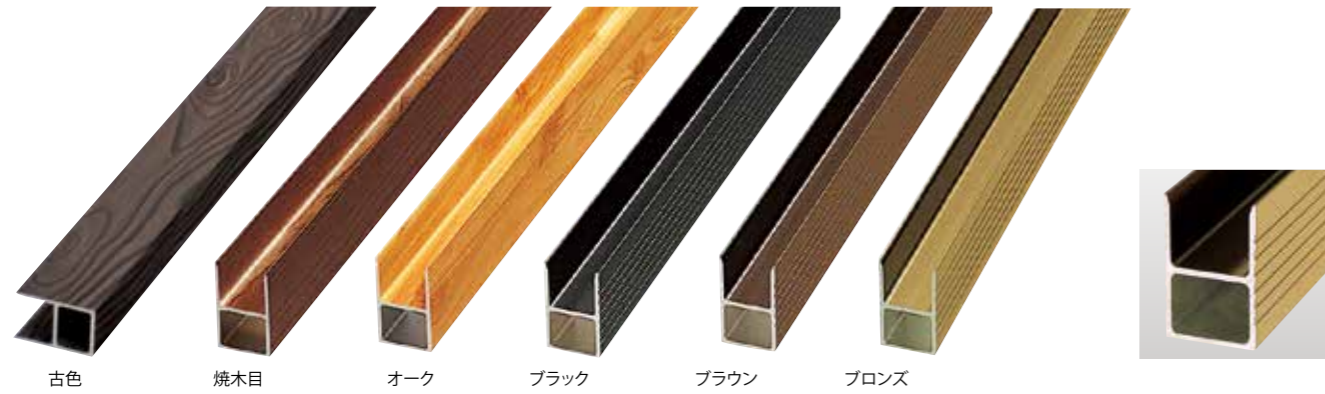

アルミ胴縁22タテミス (古色・焼木目・オーク)

品番	品名	規格	梱包数	価格(税抜)(1本)
P-284	アルミ胴縁22タテミス 古色	27.6×45×3700mm	10本	¥19,600
P-285	アルミ胴縁22タテミス 古色	27.6×45×1800mm	20本	¥9,800
P-792M	アルミ胴縁22タテミス 焼木目	27.6×45×3700mm	10本	¥19,600
P-793M	アルミ胴縁22タテミス 焼木目	27.6×45×1800mm	20本	¥9,800
P-792OM	アルミ胴縁22タテミス オーク	27.6×45×3700mm	10本	¥19,600
P-793OM	アルミ胴縁22タテミス オーク	27.6×45×1800mm	20本	¥9,800

アルミ胴縁22タテミス (ブラック・ブラウン・ブロンズ)

品番	品名	規格	梱包数	価格(税抜)(1本)
P-016BK	アルミ胴縁22タテミス ブラック	27.6×45×3700mm	10本	¥9,200
P-017BK	アルミ胴縁22タテミス ブラック	27.6×45×1800mm	20本	¥4,600
P-016BR	アルミ胴縁22タテミス ブラウン	27.6×45×3700mm	10本	¥9,000
P-017BR	アルミ胴縁22タテミス ブラウン	27.6×45×1800mm	20本	¥4,500
P-016	アルミ胴縁22タテミス ブロンズ	27.6×45×3700mm	10本	¥8,700
P-017	アルミ胴縁22タテミス ブロンズ	27.6×45×1800mm	20本	¥4,350

古色・焼木目・オーク 規格外サイズ 価格(税抜)(1本)

~ 610mm	¥3,270
611~ 922mm	¥4,900
923~1230mm	¥6,530
1231~1848mm	¥9,800
1849~2196mm	¥12,250
2197~2496mm	¥16,660
2497~3700mm	¥19,600

ブラック 規格外サイズ 価格(税抜)(1本)

~ 610mm	¥1,530
611~ 922mm	¥2,300
923~1230mm	¥3,070
1231~1848mm	¥4,600
1849~2196mm	¥5,750
2197~2496mm	¥7,820
2497~3700mm	¥9,200

ブラウン 規格外サイズ 価格(税抜)(1本)

~ 610mm	¥1,500
611~ 922mm	¥2,250
923~1230mm	¥3,000
1231~1848mm	¥4,500
1849~2196mm	¥5,630
2197~2496mm	¥7,650
2497~3700mm	¥9,000

ブロンズ 規格外サイズ 価格(税抜)(1本)

~ 610mm	¥1,450
611~ 922mm	¥2,180
923~1230mm	¥2,900
1231~1848mm	¥4,350
1849~2196mm	¥5,440
2197~2496mm	¥7,400
2497~3700mm	¥8,700

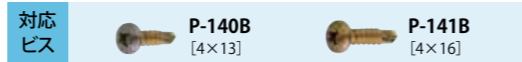

## 胴縁22タテミス キャップ

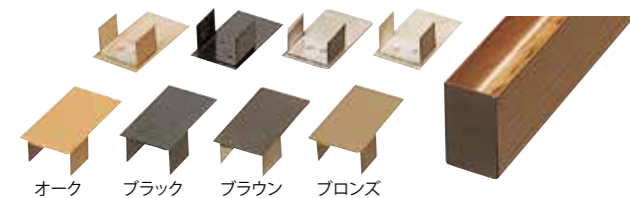

胴縁22タテミス キャップ(オーク・ブラック・ブラウン・ブロンズ)

品番	品名	規格	価格(税抜)(1個)
P-1010M	胴縁22タテミス キャップ オーク	27×45mm ステンレス	¥1,050
P-101BK	胴縁22タテミス キャップ ブラック	27×45mm ステンレス	¥1,050
P-101BR	胴縁22タテミス キャップ ブラウン	27×45mm ステンレス	¥1,050
P-101	胴縁22タテミス キャップ ブロンズ	27×45mm ステンレス	¥1,050

※ 古色にはブラック、焼木目にはブラウン色をご使用ください。

## アルミHフレームタテミス22

立御簾垣の骨組み部材に使用

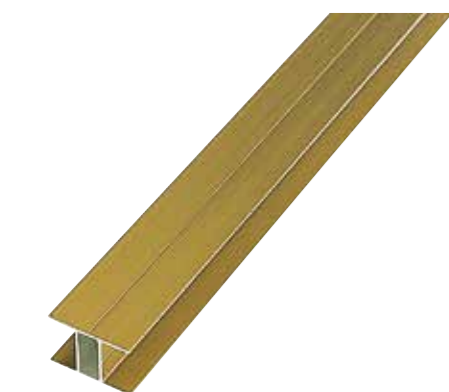

アルミHフレームタテミス22 ブロンズ

品番	品名	規格	梱包数	価格(税抜)(1本)
P-031	アルミHフレームタテミス22 ブロンズ	27×42×3700mm	20本	¥6,600
P-032	アルミHフレームタテミス22 ブロンズ	27×42×1800mm	40本	¥3,300

ブロンズ 規格外サイズ価格(税抜)(1本)

~ 610mm	¥1,100
611~ 922mm	¥1,650
923~1230mm	¥2,200
1231~1848mm	¥3,300
1849~2196mm	¥4,130
2197~2496mm	¥5,610
2497~3700mm	¥6,600

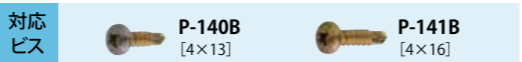

## C型ブラケット



C型ブラケット

品番	品名	規格	梱包数	価格(税抜)(1セット)
P-053	C型ブラケット角(サラビス付)	31.5×30×45mm	50セット	¥800
P-054	C型ブラケット丸(サラビス付)	31.5R×30×45mm	50セット	¥800

セット内容/C型ブラケット2個・サラビス(4×16)6本  
※価格は1セットの価格です。

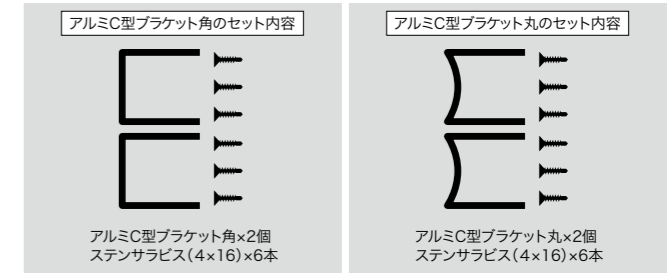

### ●C型ブラケットによるアルミ部材取付方法 [立御簾垣]

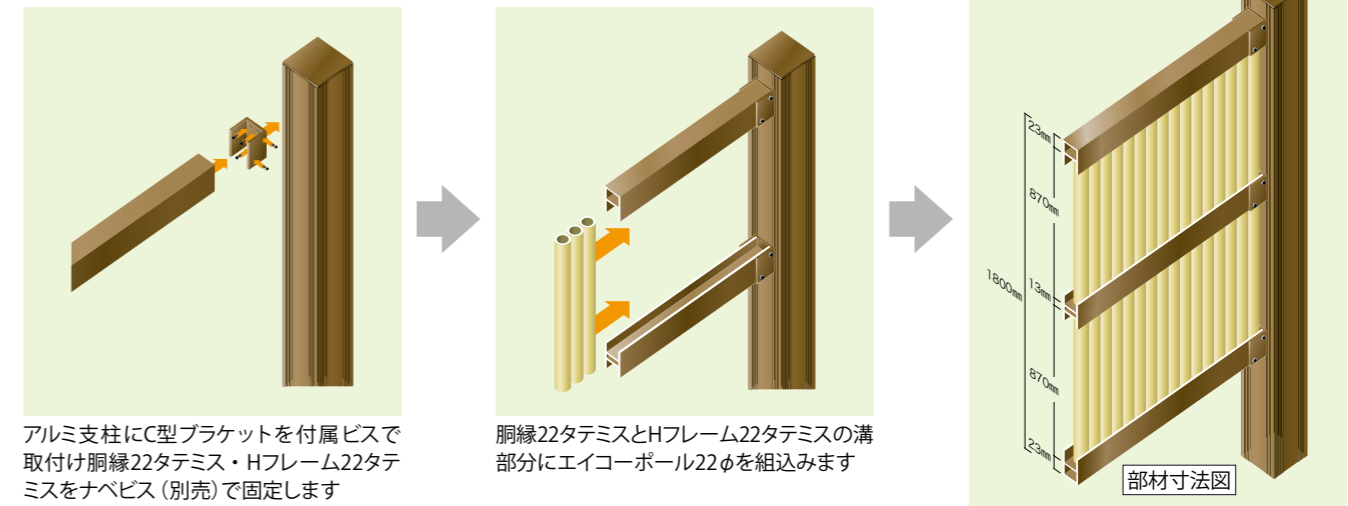

アルミ支柱にC型ブラケットを付属ビスで取付け胴縁22タテミス・Hフレーム22タテミスをナベビス(別売)で固定します

胴縁22タテミスとHフレーム22タテミスの溝部分にエイコーボール22φを組込みます

## アルミ胴縁26タテミス

立御簾垣扉・大津垣扉の枠材として使用

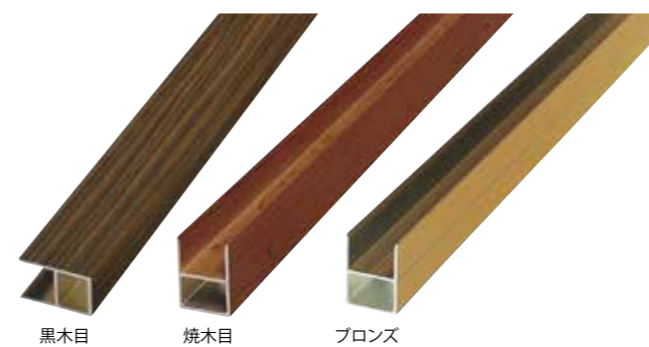

アルミ胴縁26タテミス(黒木目・焼木目・ブロンズ)

品番	品名	規格	価格(税抜)(1本)
P-794M	アルミ胴縁26タテミス 焼木目	32.3×45×3700mm	¥20,800
P-795M	アルミ胴縁26タテミス 焼木目	32.3×45×1800mm	¥10,400
P-794KM	アルミ胴縁26タテミス 黒木目	32.3×45×3700mm	¥20,800
P-795KM	アルミ胴縁26タテミス 黒木目	32.3×45×1800mm	¥10,400
P-794	アルミ胴縁26タテミス ブロンズ	32.3×45×3700mm	¥9,400
P-795	アルミ胴縁26タテミス ブロンズ	32.3×45×1800mm	¥4,700

※黒木目は、在庫が無くなり次第廃番となります。

焼木目・黒木目 規格外サイズ価格(税抜)(1本)		ブロンズ 規格外サイズ価格(税抜)(1本)	
~ 610mm	¥3,470	~ 610mm	¥1,570
611~ 922mm	¥5,200	611~ 922mm	¥2,350
923~1230mm	¥6,930	923~1230mm	¥3,130
1231~1848mm	¥10,400	1231~1848mm	¥4,700
1849~2196mm	¥13,000	1849~2196mm	¥5,880
2197~2496mm	¥17,680	2197~2496mm	¥7,990
2497~3700mm	¥20,800	2497~3700mm	¥9,400

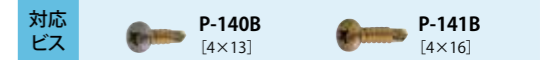

## 胴縁26タテミス キャップ

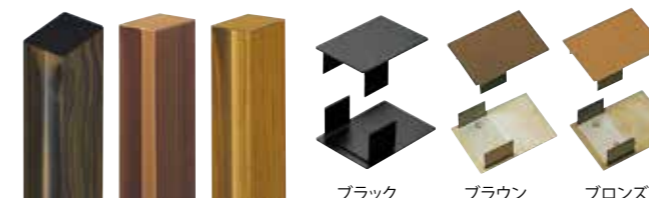

胴縁26タテミス キャップ(ブラック・ブラウン・ブロンズ)

品番	品名	規格	価格(税抜)(1個)
P-102BK	胴縁26タテミス キャップ ブラック	33×45mm ステンレス	¥1,050
P-102BR	胴縁26タテミス キャップ ブラウン	33×45mm ステンレス	¥1,050
P-102	胴縁26タテミス キャップ ブロンズ	33×45mm ステンレス	¥1,050

※黒木目にはブラック色、焼木目にはブラウン色をご使用ください。



## アルミ製屋根

建仁寺垣・大和張などの屋根材として使用



写真番号: PH-613



写真番号: PH-614



写真番号: PH-476



写真番号: PH-475

## アルミ製屋根

PAT.P



ブラウン

### アルミ製屋根 ブラウン

品番	品名	規格	梱包数	価格(税抜)(1本)
P-353	アルミ製屋根 ブラウン	240×57×4020mm	2本	¥45,500
P-354	アルミ製屋根 ブラウン	240×57×2000mm	4本	¥22,800

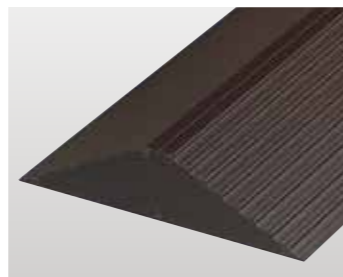

## 屋根 キャップ



ブラウン

### 屋根 キャップ

品番	品名	規格	価格(税抜)(1セット)
P-362	屋根 キャップ ブラウン	240×57mm	¥5,900

●セット内容/キャップ2枚・サラビスD=6 (4×16) 10本  
※価格は1セットの価格です。

## 屋根 ポストプレート

PAT.P

対応支柱は、アルミ支柱90丸・80角・70丸・60角  
アルミ支柱同等規格の木製柱



ブラウン

### 屋根 ポストプレート

品番	品名	規格	価格(税抜)(1セット)
P-364	屋根 ポストプレート ブラウン	100×140×3mm	¥2,400

●セット内容/屋根ポストプレート・サラビス(4×40)4本・サラビスD=8 (4×16)4本  
※価格は1セットの価格です。

#### [ポストプレート取付]



ポストプレートをアルミ支柱のビスホール(キャップ取付穴)に付属ビス(サラビス4×40)で取付

#### [支柱取付]



アルミ製屋根底面の溝部分にポストプレートを差し込みアルミ製屋根を付属ビス(サラビス4×16)で固定

#### [直角コーナー支柱の取付]



屋根ジョイントコーナーに屋根材を差し込み屋根ジョイントコーナーを付属ビス(サラビス4×16)でポストプレートに固定

## 屋根 ジョイント

FRP製

アルミ製屋根の連結部材として使用



ブラウン

### 屋根 ジョイント

品番	品名	規格	価格(税抜)(1個)
P-366	屋根 ジョイント ブラウン	277×80×73mm	¥6,700

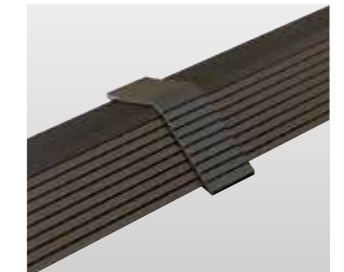

アルミ製屋根を屋根ジョイントに差し込み連結

## 屋根 ジョイントコーナー

FRP製

PAT.P

アルミ製屋根の直角部材として使用

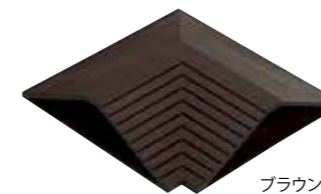

ブラウン

### 屋根 ジョイントコーナー

品番	品名	規格	価格(税抜)(1個)
P-368	屋根 ジョイントコーナー ブラウン	310(277)×310(277)×75mm	¥22,800

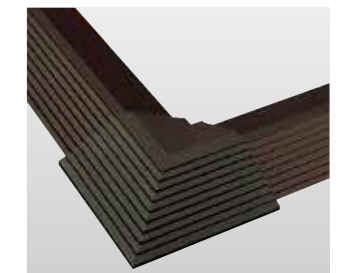

アルミ製屋根を屋根ジョイントコーナーに差し込み直角に連結



アルミダブル胴縁22(H)は、簡単に取り付け可能な屋根材です。

色は古色・焼木目・ブラック・ブラウンの4色で、キャップは別売(ビス2本付)です。(P.68参照)

プロジェクト  
施工例  
リライズ  
ウッドデッキ  
ユニット  
扉セット  
庭門・袖垣  
基本セット  
アルミ部材  
補修剤  
ビス  
人工杭  
陶照明  
FRP人造石  
人工樹木  
加工依頼書  
索引  
注意

プロジェクト  
施工例  
リライズ  
ウッドデッキ  
ユニット  
扉セット  
庭門・袖垣  
基本セット  
アルミ部材  
補修剤  
ビス  
人工杭  
陶照明  
FRP人造石  
人工樹木  
加工依頼書  
索引  
注意





## アルミウエーブボード

表面に凹凸をつけ天然木の質感を表現しました



### アルミウエーブボード 焼木目

品番	品名	規格	梱包数	価格(税抜)〈1枚〉
P-850	アルミウエーブボード 焼木目	11.8×120×4020mm	6枚	¥28,200

### アルミウエーブボード オーク

品番	品名	規格	梱包数	価格(税抜)〈1枚〉
P-851	アルミウエーブボード オーク	11.8×120×4020mm	6枚	¥28,200

### アルミウエーブボード 黒木目

品番	品名	規格	梱包数	価格(税抜)〈1枚〉
P-849	アルミウエーブボード 黒木目	11.8×120×4020mm	6枚	¥21,540

※黒木目は、在庫が無くなり次第廃番となります。

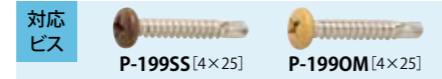

## ウエーブボード キャップ



### ウエーブボードキャップ 黒木目・焼木目

品番	品名	価格(税抜)〈1個〉
PA-400	ウエーブボードキャップ 黒木目・焼木目	¥300

### ウエーブボードキャップ オーク

品番	品名	価格(税抜)〈1個〉
PA-401	ウエーブボードキャップ オーク	¥300

## ウエーブボード ジョイント

ウエーブボードの連結部材として使用

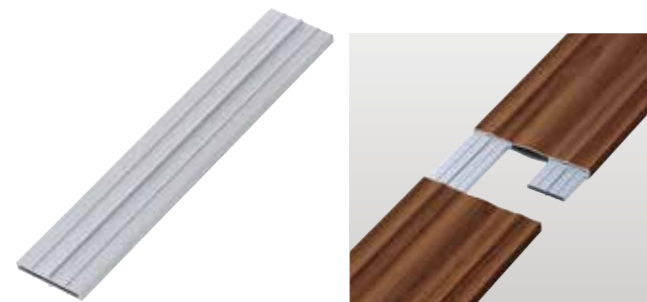

### ウエーブボードジョイント

品番	規格	価格(税抜)〈1個〉
P-854	8.6×37.8×200mm	¥250
P-855	8.6×37.8×4020mm	¥4,500



## アルミフラットボード

フラットな表面で木目柄を引き立たせています



### アルミフラットボード 古色

品番	品名	規格	梱包数	価格(税抜)〈1枚〉
P-289	アルミフラットボード 古色	13×90×4020mm	6枚	¥19,600

### アルミフラットボード 焼木目

品番	品名	規格	梱包数	価格(税抜)〈1枚〉
P-852	アルミフラットボード 焼木目	13×90×4020mm	6枚	¥19,600

### アルミフラットボード オーク

品番	品名	規格	梱包数	価格(税抜)〈1枚〉
P-853	アルミフラットボード オーク	13×90×4020mm	6枚	¥19,600

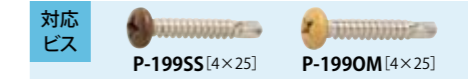

## フラットボード キャップ

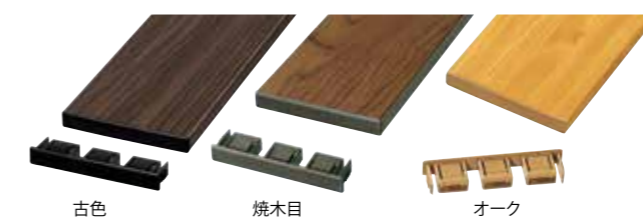

### フラットボードキャップ 古色

品番	品名	価格(税抜)〈1個〉
PA-404	フラットボードキャップ 古色	¥300

### フラットボードキャップ 焼木目

品番	品名	価格(税抜)〈1個〉
PA-402	フラットボードキャップ 焼木目	¥300

### フラットボードキャップ オーク

品番	品名	価格(税抜)〈1個〉
PA-403	フラットボードキャップ オーク	¥300

## フラットボード ジョイント

フラットボードの連結部材として使用



### フラットボードジョイント

品番	規格	価格(税抜)〈1個〉
P-856	9.6×29.6×200mm	¥300
P-857	9.6×29.6×4020mm	¥5,400