

エイコー ランドスケープ ガーデニング カタログ
2021-22年度版

EIKO™
N-17

2022年1月 改訂版



JAPANESE GARDEN SUPPLIES
Yamaichiya

Japanese Garden Supplies for Restaurants, Hotels, and your Home



写真番号:PH-001

About Us

YAMAICHIYA Co., Ltd. located in Japan, has been offering Japanese-style garden materials to meet our customers' requirement for more than 50 years.

Many visitors from overseas have been fascinated by the Japanese traditional crafts and seasonal landscapes, and the greatness of Japan is being recognized by all over the world. The atmosphere of the four seasons which you can feel at Japanese gardens is a world-class Japanese experience.

Since our establishment, we offer a wide variety of garden decors and plenty of supplies along with planning and designing your perfect Japanese-style garden anywhere you can imagine; restaurants, hotels, airports, hospitals, and your home.

会社概要

日本にある株式会社山一屋は50年以上、お客様のご要望に沿った和風庭園資材を提案させていただいております。

海外からのお客様の多くが日本の伝統工芸や四季折々の景観に魅了され、日本の素晴らしさが世界的に認識されています。とりわけ、日本庭園で四季それぞれに変化する風情は世界に誇れる日本文化です。

私たちは創業以来、レストランやホテルなどの商業施設や公共施設からご自宅のお庭まで、あなたにぴったりの和の庭のご提案とバラエティに富んだ庭園資材や装飾品をご用意しています。

The Beauty of Harmony

The gracefulness and beauty of Japanese gardens are a result of delicately balanced combination of tradition, spirituality, and the bless of nature. The delicate color contrasts and textures are carefully selected and arranged to create a tranquil and serene retreat.



TN-S-01

調和の美

和の庭園の美しさは、伝統と精神性と自然が繊細に組み合わせられて出来ているものです。静かで穏やかな空間を作るために微妙な色合いやテクスチャーが注意深く選ばれ、配置されます。



写真番号:PH-222



Inheriting our Tradition

Just as Japanese food has become a UNESCO intangible cultural heritage, we believe the culture of the Japanese garden is also a unique stylistic beauty in Japan. The gardens have been refined and evolved for more than 1200 years. It is one of the most important elements of Japanese Art designed to embrace and appreciate the four seasons and nature.

伝統を受け継ぐ

和食がユネスコ無形文化遺産になったように、その背景にある庭という文化もまた日本独特の様式美。1200年の時を経て洗練され進化してきました。自然と四季に感謝し、受容する日本美の重要なエレメント（要素）です。



写真番号:PH-002

Inspirational Supplies

From graceful bamboos fences to stepping-stones for pathways, YAMAICHIYA provides a wide selection of natural supplies and decors for Japanese-style gardens. Unfortunately, the number of craftsmen is alarmingly decreasing worldwide in the recent years. We think it is important for us to stock plenty of these materials so the craftsmen can keep their job to pass on this beautiful Japanese tradition to the next generation.

感性が豊かな造園資材

優美な竹垣から小路用の置石まで、山一屋は和庭園向けの自然資材や装飾品をたくさん取り揃えています。残念ながら最近世界的に職人が減少しています。この美しい日本の伝統を次世代に継承していくために、これらの資材をしっかりと確保し、使っていく事が大切だと考えています。



写真番号:PH-003

Install a Wabi-Sabi Atmosphere Anywhere

A Japanese inner garden called "Tsuboniwa" is very easy to install in a corner of your space to create a Japanese atmosphere. Whether it might be in your home, or restaurant, or a small space in a hotel lobby, we have a wide range of artificial and natural materials for you to choose from. Pick out your very own style to welcome your visitors.

わびさびの雰囲気をお好きな場所へ

坪庭を使って、簡単に和の雰囲気を作り出すことができます。ご自宅にもレストランにもホテルロビーの一角にも合うような資材を幅広く取り扱っています。お客様をお迎えるためのあなたのスタイルをお選びください。

●カタログのご請求

山一屋がご提案する商品を満載した、各種カタログをご用意しております。ご希望の方は取扱店にてお申込みください。山一屋ホームページにてご請求することができます。 <http://www.yamaichiya.co.jp/>



伝統の造園製品と最新の緑化製品 EIKO ガーデンエクステリア プロ カタログ (J)

人工竹垣・板垣製品、ウッドデッキ
アルミ支柱、支柱補助品
アルミチャンネル、アルミ胴縁・屋根
アルミボード、人工竹・板部材
各種ビス・関連製品、ユニット製品
人工庭門・木戸・袖垣
扉セット・門扉、ラティス
ガーデンライト
EiコーストーンF
人工樹木、人工葉材・関連製品



天然素材造園製品と緑化製品 EIKO ランドスケープ ガーデニング カタログ (N)

造園製品
ユニット式竹垣、天然素材の垣根、庭門袖垣、木戸、枝折戸、カケヒ、すだれ 他
造園資材
棕櫚縄、根巻・幹巻テープ、枕木・杭・丸太、天然竹、孟宗竹、萩、長穂、銘竹、窓 他
造園用具
ロープ、モッコ、スリング、アルミ三脚、ゴンドラ、運搬車、鋸、電動バリカン、鉄、ショベル、掛矢 他
緑化資材
デザインサポート、ワイヤー支柱、樹木地下支柱、ガーデングレート、壁面緑化、屋上緑化システム、人工土壌、防草シート、遮光ネット、灌水システム、人工芝、木材加工製品 他
建築石材・砂利・瓦・燈籠

株式会社 山一屋 SDGs への取り組み

株式会社 山一屋は「伝統美を愛する 造園・緑化の未来へ」をブランドメッセージとし、庭づくり文化に貢献することを通じて、持続可能な開発目標の達成に貢献いたします。

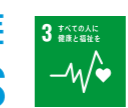

3. すべての人に健康と社会を
5. ジェンダー平等を実現しよう
8. 働きがいも経済成長も
11. 住み続けられるまちづくりを
17. パートナリーシップで目標を達成しよう

EIKO (eサポート) サービス!

- ① 特注サイズ・規格外製品も御提供。
- ② 施工が簡単なユニット製品やセット製品の特注規格もたまりません。
- ③ 見積もり無料サービス。

●まずは、お電話・ファックス・メールでお気軽にご連絡ください。

お電話でのお問い合わせは…
(073) 488-0331

FAXでのお問い合わせは…
(073) 486-0515

メールでのお問い合わせは…
info@yamaichiya.co.jp



伝統美を愛する 造園・緑化の未来へ
株式会社 山一屋

〒640-0454 和歌山県海南市別院522
Tel.073 (488) 0331 Fax.073 (486) 0515
e-mail / info@yamaichiya.co.jp
<https://www.yamaichiya.co.jp/>

創作の庭も
和の庭も



写真番号: PH-004



写真番号: PH-005 (NHO-006)



写真番号: PH-006 (NJA-001)



写真番号: PH-007 (NHO-013)



写真番号: PH-008 (NMO-016)



写真番号: PH-228



写真番号: PH-009 (NTE-003)



写真番号: PH-010 (NHO-014)



写真番号: PH-011 (S-102)



写真番号: PH-012 (NYO-003)



写真番号: PH-216



写真番号: PH-013 (S-103)



写真番号: PH-014 (S-104)



写真番号: PH-019 (NKE-026)



写真番号: PH-015 (S-105)



写真番号: PH-016 (S-106)



写真番号: PH-017 (NJB-002)

人工芝は手入れの行き届いた芝生を演出します。



写真番号: PH-018 (NJB-001)

チャペルの周囲を引き立てる高品質な人工芝



写真番号: PH-020 (NKO-010)



写真番号: PH-021 (NMI-007)



写真番号: PH-022 (NMO-017)



写真番号: PH-028 (NHO-002)



写真番号: PH-023 (NTE-004)



写真番号: PH-024 (KUI-002)



写真番号: PH-025 (NKK-002)



写真番号: PH-223



写真番号: PH-030 (S-108)



写真番号: PH-026 (NHO-010)



写真番号: PH-027 (NKD-002)



写真番号: PH-031 (S-109)



写真番号: PH-032 (S-110)



写真番号: PH-033 (S-111)

INDEX

造園製品 Gardening Products

12	エイコーユニット式竹垣
	エイコーユニット晒御簾垣
	焼磨き100角支柱・焼磨き120丸支柱
13	エイコーユニット建仁寺垣
	エイコーユニット建仁寺垣格子窓付
	エイコーユニット晒立御簾垣
14	エイコーユニット黒穂垣
	エイコーユニット孟宗枝垣
	エイコーユニット萩平垣
15	エイコー天然ユニット四ツ目垣
	エイコー天然ユニットウイング金閣寺垣
	エイコー天然ユニットウイング竜安寺垣
	エイコー天然ユニットウイング穂垣
	焼磨き丸太支柱・焼磨き胴縁
	焼磨き丸太支柱・焼磨き胴縁
16	数寄屋門
18	庭 門
20	袖 垣
22	袖垣・駒寄せ
24	庭木戸
26	庭木戸・枝折戸
27	庭木戸取付金具・肘坪・三ツ坪・竹輪・縁台・木戸用蝶番
28	つくばい(信楽焼)・水鉢・駒寄せ
29	自在鉤・水車・野点傘・カケヒ・シシオドシ・ヒシャク
30	軒掛すだれ

37	ロープ
38	晒竹(黄国竹)・晒竹・火晒竹(黄国竹)・女竹・虎竹・黒竹
39	晒建仁寺竹・晒半割竹・晒丸竹・孟宗枝・萩・長穂・黒穂
40	銘竹
44	銘竹貼
46	プランツボード

緑化資材 Architectural Greening

50	ワイヤーサポート(アンカー式)
54	アンカーサポート
56	アンダーサポート
60	ガーデングレート
64	板柵土留
66	銘板
68	樹木名板
70	ニュープロットマット・グラスフィット
71	ローンガードナー
72	ローンベース
73	ローンマーカ―・ローンストッパー
74	砂利舗装材 ローングラベルLGR-01
75	砂利舗装材 ローングラベルLGR-02
76	見切材・リサイクルエッジング
78	リアリーターフ(人工芝)
82	デピロン 人工芝生
84	フジスーパーメジ・アブソープ段差くん
85	ソフトゴムマット・アブソープマット
86	ザバーン防草シート・プランテックス防草シート
89	ガンコピン・植栽ワッシャー
90	植樹防草シート・ムカデピン・補修用マルチテープ
91	RCF防根・防竹シート
92	土木用遮水シート
93	ベントフィックス
94	エイコーベースシステム
96	フェザーストーンウォール
98	エコグリーンマット 屋上緑化システム

造園資材 Gardening Materials

32	棕枴縄 玉巻・平巻・本棕枴龍神
	棕枴縄 梅印・那智印・松印・並小束・極細6匁縄
33	棕枴縄 枝引縄・窓引縄・堅縄・百尺縄
	検定用棕枴縄・棕枴皮
34	幹巻テープ・根巻テープ・緑化テープ・麻縄
35	天然杉皮テープ・緑化スギテープ・縄・こも・杉皮・芝串
36	添木結束クランプ・杭打ちキャップ・枕木・杭・横木

マークの説明

- 運賃** 別途運賃が必要
 - 運賃** 条件付運賃別途
 - 運賃** 条件付運賃元払い
- ※北海道・沖縄・離島等は記載条件と異なります。
- 出荷** 出荷条件 ☆弊社より出荷
 - 在庫限り** 在庫がなくなり次第廃番
 - 受注** 受注生産
 - 時季** 時季によって生産不可
 - 見積** 商品単価は別途見積もりとなります

■重要事項によりお問い合わせください。

- ・製品によっては、通常掛率と異なります。
- ・天然素材品により規格・寸法等に多少の誤差があります。
- ・製品は、予告なしに価格・製品のデザイン・材質を変更する場合があります。
- ・時期によって納期がかかる場合があります。

■運送業者からお願い

- 配達地域及び条件によって下記内容の事前確認が出来ない場合があります。
- ・配達できない地域
 - ・現場配送の有無
- 荷姿によっては、運送業者の着店止めになる場合がございます。その際、お客様のお引き取りとなります。

100	灌水コンピューター(自動灌水)
101	灌水部品
102	モリマーサムローリータンク
104	ジュピウォールグリーン
106	ビスタフォリア
108	苔緑化システム
110	防草マサ
112	ガンコマサ・コロンプスのたまご™
113	スーパーガンコマサ
114	フジミ不燃マルチバークPAT.P・マルチバーク
115	ホートクソイル・ピバソイル
116	ちびまるち・ホワイトローム・日本パーライト
117	パロンコイヤマット・パロン土木シート・DOパイプ
118	遮光ネット・防風・防砂ネット
120	サンサンネット・スリムホワイテ・アグリシート
122	グリーンネット
123	クビアカガードネット

造園用具 Professional Tools

124	ワイヤーモッコ・ワイヤーロープ
126	トラッシュシート
127	防水型トラッシュシート・エイコーモッコタスキ
129	モッコ型ベルトスリング
130	スーパーフゴ・万能フゴ・植木用枝葉ポテ・伸縮式ゴミ箱
131	コンテナバッグ・運搬台車(タフボーイ)
132	ベルクロスモッコ・剪定屑シート 防風ネット・寒冷紗メッシュシート
133	ポリエステルスリング
134	ソフトスリング
135	ソフトスリング・ミキパット・ミキパットII
136	ベルトスリング・マジックテープ付コーナーパット
138	ベルトスリング・ポリエステルベルトスリング ダイヤラインベルト・エステルベルト
139	ロープ・スーパーソフキャッチ
140	アルミ三脚・突っ張り棒・アルミ三脚用支持棒
142	アルミ三脚(松葉突っ張り棒)
143	アルミ三脚・用心棒 三脚用らくらくイス・アルミ製枝打はしご
144	アルミ三脚・閉じ込み防止金具・アルミ製折りたたみリヤカー
145	スーパーチル・チルメート・スーパークリップ
146	高所作業用アルミゴンドラ・フリーBOX・収納バッグ
147	高所作業用ゴンドラ ドラゴン トラックステッパー・マルチステッパー
148	アルミ製うま・造園用運搬車
150	熊手・庭園箒・竹箒
151	箒・二チエイテみ・竹磨き
152	のこぎり・ヤニクリーン・刃物クリーナー
154	電動バリカン・造園バリカン
155	高速バリカン
156	剪定鋏・ツルギ・植木鋏・刈込鋏・高枝切鋏
158	本革巻剪定鋏・本籐巻剪定鋏
159	楽なんです剪定鋏・フック
160	研磨機・ショベル・穴掘り・掛矢

161	ガーネット・熊手・レーキ
162	墜落制止用器具・トラックロープ・ベルト荷締機
163	ガーデンバリア
164	シェーナステイン・グリーン・クレオソート油R
165	竹ガード・カルワックス・アリゾール・スーパーウッドステイン
166	メネデール・キヨナール・カルスメイト ゆ合剤・接ろう・トップジン
167	グリーンナー・マツグリーン・マツガード パワー森林香・携帯防虫器・ハチストーン

建築石材

168	乱形
171	乱形・諏訪大判
172	板石
175	階段石・六方石
176	延石
178	ピンコロ
180	飛石
182	沓脱石
183	石橋

砂利・瓦

184	玉砂利
187	玉砂利・チップ砂利
188	ごろた
191	石灰岩(カラーストーン)
193	ガビオーネ
194	モルタル(マチャセレクト)
196	ウッドチップ・抗菌砂・エコセラ・砂場枠・花壇枠
197	小端立て瓦・いぶしブロック・いぶし玉・敷瓦

燈籠

198	燈籠
199	燈籠(輸入御影)
200	燈籠(輸入御影)
202	燈籠(生込燈籠・置燈籠)
203	置塔
204	出雲燈籠
207	天草燈籠
208	水鉢
210	水鉢・井筒井戸・古ひきうす
211	門柱・束石
212	置物・テーブル・イス

索引

216	品名順索引(五十音順)
220	品番順索引・写真番号順索引
224	施工上と使用上のご注意

エコユニット建仁寺垣

建仁寺垣の両面張と片面張です。

受注 完成品 別注サイズ可 国内生産品 運賃

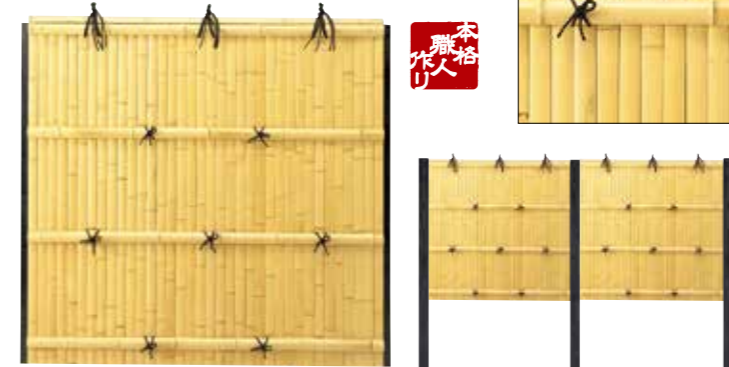

写真はW1500×H1500mmです
片面張の裏面は焼板になります。

※支柱は別売になります。(P.12参照)
※取付ビスは含まれます。

エコユニット 建仁寺垣両面張

品番	品名	規格 (mm)	価格 (税抜) (1枚)
S-203-65	エコユニット 建仁寺垣両面張	W1800×H1500	¥ 185,500
S-203-64	エコユニット 建仁寺垣両面張	W1800×H1200	¥ 174,600
S-203-63	エコユニット 建仁寺垣両面張	W1800×H 900	¥ 158,200
S-203-56	エコユニット 建仁寺垣両面張	W1500×H1800	¥ 168,200
S-203-55	エコユニット 建仁寺垣両面張	W1500×H1500	¥ 154,600
S-203-54	エコユニット 建仁寺垣両面張	W1500×H1200	¥ 145,500
S-203-53	エコユニット 建仁寺垣両面張	W1500×H 900	¥ 131,900

エコユニット 建仁寺垣片面張

品番	品名	規格 (mm)	価格 (税抜) (1枚)
S-204-65	エコユニット 建仁寺垣片面張	W1800×H1500	¥ 136,400
S-204-64	エコユニット 建仁寺垣片面張	W1800×H1200	¥ 125,500
S-204-63	エコユニット 建仁寺垣片面張	W1800×H 900	¥ 114,600
S-204-56	エコユニット 建仁寺垣片面張	W1500×H1800	¥ 122,800
S-204-55	エコユニット 建仁寺垣片面張	W1500×H1500	¥ 113,700
S-204-54	エコユニット 建仁寺垣片面張	W1500×H1200	¥ 104,600
S-204-53	エコユニット 建仁寺垣片面張	W1500×H 900	¥ 95,500

エコユニット建仁寺垣格子窓付

建仁寺垣の両面張と片面張です。

受注 完成品 別注サイズ可 国内生産品 運賃



写真はW1500×H1500mmです
片面張の裏面は焼板になります。

※支柱は別売になります。(P.12参照)
※取付ビスは含まれます。

エコユニット 建仁寺垣両面張格子窓付

品番	品名	規格 (mm)	価格 (税抜) (1枚)
S-205-65	エコユニット 建仁寺垣両面張格子窓付	W1800×H1500	¥ 234,600
S-205-64	エコユニット 建仁寺垣両面張格子窓付	W1800×H1200	¥ 207,300
S-205-63	エコユニット 建仁寺垣両面張格子窓付	W1800×H 900	¥ 196,400
S-205-56	エコユニット 建仁寺垣両面張格子窓付	W1500×H1800	¥ 204,600
S-205-55	エコユニット 建仁寺垣両面張格子窓付	W1500×H1500	¥ 195,500
S-205-54	エコユニット 建仁寺垣両面張格子窓付	W1500×H1200	¥ 172,800
S-205-53	エコユニット 建仁寺垣両面張格子窓付	W1500×H 900	¥ 163,700

エコユニット 建仁寺垣片面張格子窓付

品番	品名	規格 (mm)	価格 (税抜) (1枚)
S-206-65	エコユニット 建仁寺垣片面張格子窓付	W1800×H1500	¥ 191,000
S-206-64	エコユニット 建仁寺垣片面張格子窓付	W1800×H1200	¥ 174,600
S-206-63	エコユニット 建仁寺垣片面張格子窓付	W1800×H 900	¥ 158,200
S-206-56	エコユニット 建仁寺垣片面張格子窓付	W1500×H1800	¥ 172,800
S-206-55	エコユニット 建仁寺垣片面張格子窓付	W1500×H1500	¥ 159,100
S-206-54	エコユニット 建仁寺垣片面張格子窓付	W1500×H1200	¥ 145,500
S-206-53	エコユニット 建仁寺垣片面張格子窓付	W1500×H 900	¥ 131,900

エコユニット晒立御簾垣

黄固竹7分を使用した立御簾垣です。

受注 完成品 別注サイズ可 国内生産品 運賃



写真はW1500×H1500mmです。
晒黄固竹7分使用

※支柱は別売になります。(P.12参照)
※取付ビスは含まれます。



エコユニット 晒立御簾垣

品番	品名	規格 (mm)	価格 (税抜) (1枚)
S-202-65	エコユニット 晒立御簾垣	W1800×H1500	¥ 147,300
S-202-64	エコユニット 晒立御簾垣	W1800×H1200	¥ 125,500
S-202-63	エコユニット 晒立御簾垣	W1800×H 900	¥ 114,600
S-202-56	エコユニット 晒立御簾垣	W1500×H1800	¥ 131,900
S-202-55	エコユニット 晒立御簾垣	W1500×H1500	¥ 122,800
S-202-54	エコユニット 晒立御簾垣	W1500×H1200	¥ 104,600
S-202-53	エコユニット 晒立御簾垣	W1500×H 900	¥ 95,500

※天然素材のため、カラー・サイズは多少の誤差が生じる場合があります。

手軽に本格和風の雰囲気を作る エコユニット式竹垣

エコユニット式竹垣は、あらかじめ組立済みのパネル部を支柱に接続するだけで、本格的な竹垣ができあがります。

- 簡単施工** 溝付支柱に組立済み竹垣（付属ビス付）の耳の部分のビスを挿入して付属のビスで止めるだけで、スピーディーな現場施工が可能です。
- 豊富なデザイン** 御簾垣、立御簾垣、建仁寺垣、穂垣、等の豊富なバリエーション。
- 経済的なコスト** ユニット化で現場施工を短縮して、コストダウンを実現。



受注 完成品 別注サイズ可 国内生産品 運賃

エコユニット 晒御簾垣

品番	品名	規格 (mm)	価格 (税抜) (1枚)
S-201-65	エコユニット 晒御簾垣	W1800×H1500	¥ 136,400
S-201-64	エコユニット 晒御簾垣	W1800×H1200	¥ 114,600
S-201-63	エコユニット 晒御簾垣	W1800×H 900	¥ 98,200
S-201-56	エコユニット 晒御簾垣	W1500×H1800	¥ 122,800
S-201-55	エコユニット 晒御簾垣	W1500×H1500	¥ 113,700
S-201-54	エコユニット 晒御簾垣	W1500×H1200	¥ 95,500
S-201-53	エコユニット 晒御簾垣	W1500×H 900	¥ 81,900

エコユニット晒御簾垣

黄固竹7分を使用した御簾垣です。



写真はW1500×H1500です。
晒黄固竹7分使用

※支柱は別売になります。
※取付ビスは含まれます。

焼磨き100角支柱

焼磨き角支柱はユニット式竹垣専用の角柱です。支柱についた溝にパネル部分の耳をはめ込み、付属のビスで止めるだけで簡単に本格的な天然竹垣を作ることができます。支柱には、片溝付、両溝付、両溝付コーナーがあります。

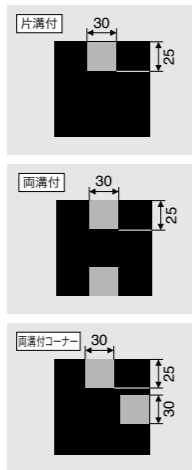

焼磨き100角支柱

品番	品名	規格 (mm)	価格 (税抜) (1本)
S-220	焼磨き片溝付 100角支柱	100×100×2400 溝幅30	¥ 24,400
S-221	焼磨き両溝付 100角支柱	100×100×2400 溝幅30	¥ 25,900
S-222	焼磨き両溝付コーナー 100角支柱	100×100×2400 溝幅30	¥ 25,900

※支柱は全てCYタナリス加圧注入済みです。
溝カバー（100mm）は含まれます。
材質：杉、桧（指定はできません）

運賃

焼磨き120丸支柱

焼磨き丸支柱はユニット式竹垣専用の丸柱です。支柱についた溝にパネル部分の耳をはめ込み、付属のビスで止めるだけで簡単に本格的な天然竹垣を作ることができます。支柱には、片溝付、両溝付、両溝付コーナーがあります。

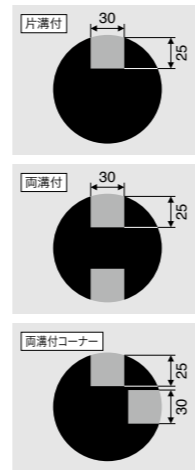

焼磨き120丸支柱

品番	品名	規格 (mm)	価格 (税抜) (1本)
S-223	焼磨き片溝付 120丸支柱	120φ×2400 溝幅30	¥ 26,200
S-224	焼磨き両溝付 120丸支柱	120φ×2400 溝幅30	¥ 27,700
S-225	焼磨き両溝付コーナー 120丸支柱	120φ×2400 溝幅30	¥ 27,700

※支柱は全てCYタナリス加圧注入済みです。
溝カバー（100mm）は含まれます。
材質：杉、桧（指定はできません） ローリング丸太

運賃

エコユニット式竹垣施工手順

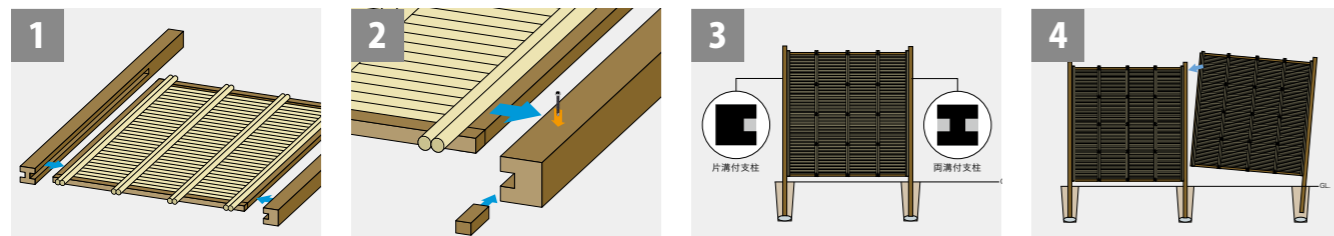

柱の溝にパネル部分の耳を差し込みます。連続して施工する場合は片側に両溝付支柱を使用します。

柱の上から付属のビスで固定します。上部の溝にキャップをはめ込みます。

地面に施工する場合は柱穴を掘り、両柱付の垣根を埋め込み固定します。

2の要領で片柱付の竹垣を作り、埋め込み固定された柱の溝に差し入れ、ビスで固定します。

※天然素材のため、カラー・サイズは多少の誤差が生じる場合があります。

エイコーユニット黒穂垣

受注 完成品 別注サイズ可 国内生産品 運賃



写真はW1500×H1500mmです
片面張の裏面は焼板になります。

※支柱は別売になります。(P.12参照)
※取付ビスは含みます。

エイコーユニット 黒穂垣両面張

品番	品名	規格(mm)	価格(税抜)(1枚)
S-207-65	エイコーユニット 黒穂垣両面張	W1800×H1500	¥ 294,600
S-207-64	エイコーユニット 黒穂垣両面張	W1800×H1200	¥ 245,500
S-207-63	エイコーユニット 黒穂垣両面張	W1800×H 900	¥ 185,500
S-207-56	エイコーユニット 黒穂垣両面張	W1500×H1800	¥ 277,300
S-207-55	エイコーユニット 黒穂垣両面張	W1500×H1500	¥ 245,500
S-207-54	エイコーユニット 黒穂垣両面張	W1500×H1200	¥ 204,600
S-207-53	エイコーユニット 黒穂垣両面張	W1500×H 900	¥ 154,600

エイコーユニット 黒穂垣片面張

品番	品名	規格(mm)	価格(税抜)(1枚)
S-208-65	エイコーユニット 黒穂垣片面張	W1800×H1500	¥ 234,600
S-208-64	エイコーユニット 黒穂垣片面張	W1800×H1200	¥ 185,500
S-208-63	エイコーユニット 黒穂垣片面張	W1800×H 900	¥ 147,300
S-208-56	エイコーユニット 黒穂垣片面張	W1500×H1800	¥ 213,700
S-208-55	エイコーユニット 黒穂垣片面張	W1500×H1500	¥ 195,500
S-208-54	エイコーユニット 黒穂垣片面張	W1500×H1200	¥ 154,600
S-208-53	エイコーユニット 黒穂垣片面張	W1500×H 900	¥ 122,800

エイコーユニット孟宗枝垣

受注 完成品 別注サイズ可 国内生産品 運賃



写真はW1500×H1500mmです
片面張の裏面は焼板になります。

※支柱は別売になります。(P.12参照)
※取付ビスは含みます。

エイコーユニット 孟宗枝垣両面張

品番	品名	規格(mm)	価格(税抜)(1枚)
S-209-65	エイコーユニット 孟宗枝垣両面張	W1800×H1500	¥ 321,900
S-209-64	エイコーユニット 孟宗枝垣両面張	W1800×H1200	¥ 261,900
S-209-63	エイコーユニット 孟宗枝垣両面張	W1800×H 900	¥ 218,300
S-209-56	エイコーユニット 孟宗枝垣両面張	W1500×H1800	¥ 291,000
S-209-55	エイコーユニット 孟宗枝垣両面張	W1500×H1500	¥ 268,300
S-209-54	エイコーユニット 孟宗枝垣両面張	W1500×H1200	¥ 218,300
S-209-53	エイコーユニット 孟宗枝垣両面張	W1500×H 900	¥ 181,900

エイコーユニット 孟宗枝垣片面張

品番	品名	規格(mm)	価格(税抜)(1枚)
S-210-65	エイコーユニット 孟宗枝垣片面張	W1800×H1500	¥ 251,000
S-210-64	エイコーユニット 孟宗枝垣片面張	W1800×H1200	¥ 223,800
S-210-63	エイコーユニット 孟宗枝垣片面張	W1800×H 900	¥ 180,100
S-210-56	エイコーユニット 孟宗枝垣片面張	W1500×H1800	¥ 241,000
S-210-55	エイコーユニット 孟宗枝垣片面張	W1500×H1500	¥ 209,200
S-210-54	エイコーユニット 孟宗枝垣片面張	W1500×H1200	¥ 186,400
S-210-53	エイコーユニット 孟宗枝垣片面張	W1500×H 900	¥ 150,100

エイコーユニット萩平垣

受注 完成品 別注サイズ可 国内生産品 運賃

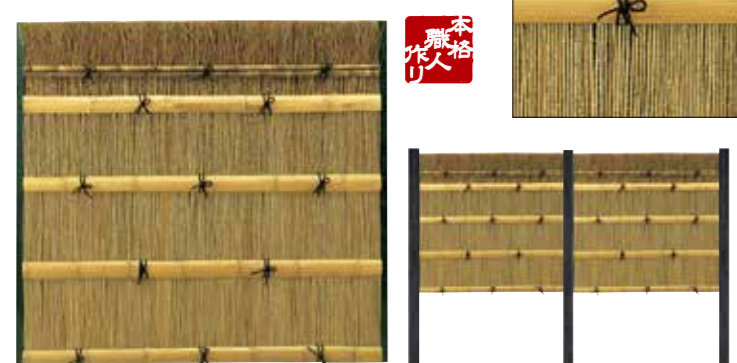

写真はW1500×H1500mmです
片面張の裏面は焼板になります。

※支柱は別売になります。(P.12参照)
※取付ビスは含みます。

エイコーユニット 萩平垣両面張

品番	品名	規格(mm)	価格(税抜)(1枚)
S-211-65	エイコーユニット 萩平垣両面張	W1800×H1500	¥ 321,900
S-211-64	エイコーユニット 萩平垣両面張	W1800×H1200	¥ 261,900
S-211-63	エイコーユニット 萩平垣両面張	W1800×H 900	¥ 218,300
S-211-56	エイコーユニット 萩平垣両面張	W1500×H1800	¥ 291,000
S-211-55	エイコーユニット 萩平垣両面張	W1500×H1500	¥ 268,300
S-211-54	エイコーユニット 萩平垣両面張	W1500×H1200	¥ 218,300
S-211-53	エイコーユニット 萩平垣両面張	W1500×H 900	¥ 181,900

エイコーユニット 萩平垣片面張

品番	品名	規格(mm)	価格(税抜)(1枚)
S-212-65	エイコーユニット 萩平垣片面張	W1800×H1500	¥ 251,000
S-212-64	エイコーユニット 萩平垣片面張	W1800×H1200	¥ 223,800
S-212-63	エイコーユニット 萩平垣片面張	W1800×H 900	¥ 180,100
S-212-56	エイコーユニット 萩平垣片面張	W1500×H1800	¥ 241,000
S-212-55	エイコーユニット 萩平垣片面張	W1500×H1500	¥ 209,200
S-212-54	エイコーユニット 萩平垣片面張	W1500×H1200	¥ 186,400
S-212-53	エイコーユニット 萩平垣片面張	W1500×H 900	¥ 150,100

※天然素材のため、カラー・サイズは多少の誤差が生じる場合があります。

エイコー天然ユニット 四ツ目垣

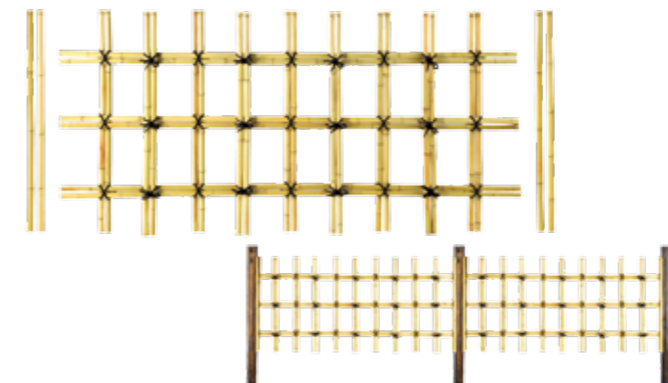

受注 完成品 別注サイズ可 国内生産品 運賃

エイコー天然ユニット四ツ目垣

品番	品名	規格(mm)	価格(税抜)(1枚)
S-215-63	エイコー天然ユニット 四ツ目垣	W1800×H900	¥ 42,500

※支柱は別売になります。 ※取付ビスは含みます。

エイコー天然ユニットウイング 金閣寺垣



受注 完成品 別注サイズ可 国内生産品 運賃

エイコー天然ユニットウイング金閣寺垣

品番	品名	規格(mm)	価格(税抜)(1枚)
S-217-62	エイコー天然ユニットウイング 金閣寺垣	W1800×H600	¥ 54,700

※支柱は別売になります。 ※取付ビスは含みます。
※支柱取付け部分はアルミチャンネルハネ付になります。

エイコー天然ユニットウイング 竜安寺垣

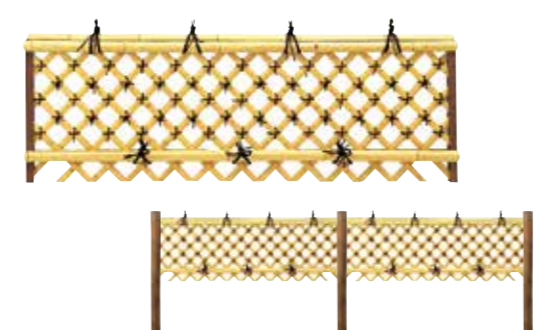

受注 完成品 別注サイズ可 国内生産品 運賃

エイコー天然ユニットウイング竜安寺垣

品番	品名	規格(mm)	価格(税抜)(1枚)
S-218-62	エイコー天然ユニットウイング 竜安寺垣	W1800×H600	¥ 72,800

※支柱は別売になります。 ※取付ビスは含みます。
※支柱取付け部分はアルミチャンネルハネ付になります。

エイコー天然ユニットウイング 穂垣

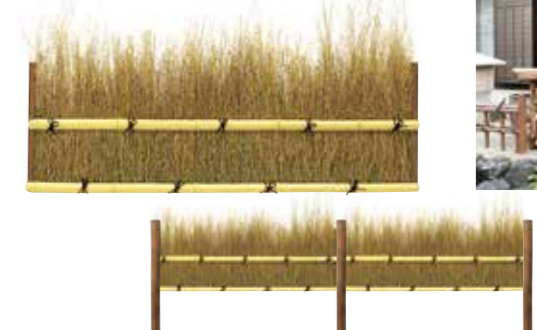

受注 完成品 別注サイズ可 国内生産品 運賃

エイコー天然ユニットウイング穂垣

品番	品名	規格(mm)	価格(税抜)(1枚)
S-219-62	エイコー天然ユニットウイング 穂垣	W1800×H600~800	¥ 66,800

※支柱は別売になります。 ※取付ビスは含みます。
※支柱取付け部分はアルミチャンネルハネ付になります。

●支柱のバリエーションも豊富です。

エイコーユニットウイングの支柱は、丸柱や角柱、焼杭や焼磨き丸太、アルミ支柱など、お好みに合わせて自由に選択いただけます。

焼磨き丸太支柱

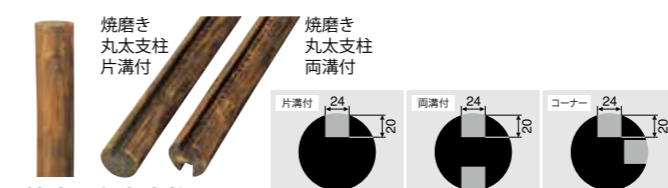

焼磨き丸太支柱

品番	品名	規格(mm)	価格(税抜)(1本)
S-230	焼磨き丸太支柱	未口 90~100φ×2400	¥ 10,700
S-231	焼磨き丸太支柱 片溝付	未口 90~100φ×2400	¥ 12,300
S-232	焼磨き丸太支柱 両溝付	未口 90~100φ×2400	¥ 13,800

※溝カバー (100mm)は含みます。
材質：杉 溝サイズ：溝幅24mm、溝深さ20mm、溝長さ1800mm(別注可) **運賃**

※天然素材のため、カラー・サイズは多少の誤差が生じる場合があります。

焼杭・焼磨き丸太・アルミ支柱焼木目等にユニット垣についている左右のアルミチャンネルハネ付のハネ部分に付属のビス(支柱の種類によって使用するビスが変わります。)で取り付けるだけで簡単に垣の施工ができます。

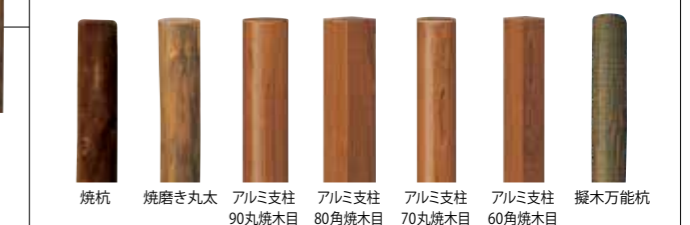

焼磨き胴縁



焼磨き胴縁

品番	品名	規格(mm)	価格(税抜)(1本)
S-235	焼磨き胴縁	24×45×2000	¥ 5,600

材質：桧 **運賃**

数寄屋門



賀茂



日本瓦一文字葺、銅板一文字さらし葺
引違い格子戸、格子欄間付

品番	品名	価格(税抜)
N-031	賀茂	¥ 4,380,000

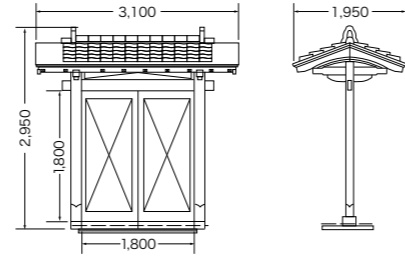

貴船



日本瓦一文字葺、銅板一文字さらし葺
引違い格子戸、格子欄間付

品番	品名	価格(税抜)
N-032	貴船	¥ 3,430,000

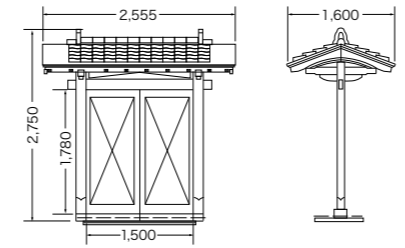

桃山



日本瓦 総瓦葺
両引き格子戸

品番	品名	価格(税抜)
N-033	桃山	見積

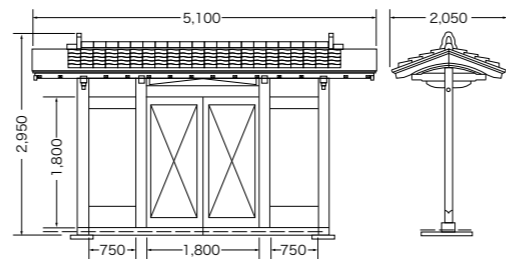

柱 材: 米ヒバ
両 サイド: 控え柱付
飾り 板: 銅板
束石/敷居石: 御影材

■価格には施工費は含まれておりません。

- 受注生産につき、寸法や素材、デザインの変更、現場に合わせたフルオーダータイプなど、ご要望に応じて製作いたします。
- 屋根瓦付: 壁下地まではしていますが、瓦葺きは現場手配で願います。
- 桃山・平安の壁下地まではしていますが、壁付工事は現場手配で願います。
- 規格高さ2950(瓦天まで)の商品に関して、配送の関係上、高さが低くなる場合があります。

運賃

※庭門は手作り受注生産につき、デザイン・サイズ等色々出来ます。また、納期も確認してください。



伏見



日本瓦一文字葺、銅板一文字さらし葺
引違い格子戸(脇扉付)

品番	品名	価格(税抜)
N-034	伏見	¥ 6,200,000

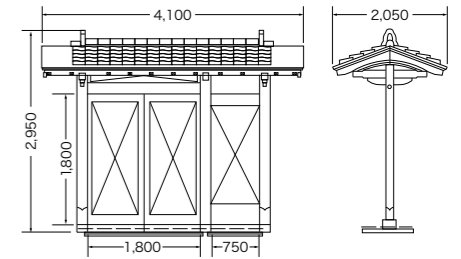

平安



日本瓦総瓦葺、両引き格子戸

品番	品名	価格(税抜)
N-036	平安	見積



桂



日本瓦一文字葺、銅板一文字さらし葺
観音開き格子欄間付

品番	品名	価格(税抜)
N-035	桂	¥ 2,420,000



鞍馬



日本瓦一文字葺、銅板一文字さらし葺
引違い格子戸(脇扉付)、格子欄間付

品番	品名	価格(税抜)
N-037	鞍馬	見積

(平安・鞍馬)

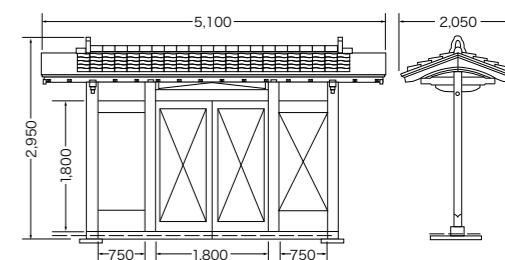

※庭門は手作り受注生産につき、デザイン・サイズ等色々出来ます。また、納期も確認してください。

庭門

庭門

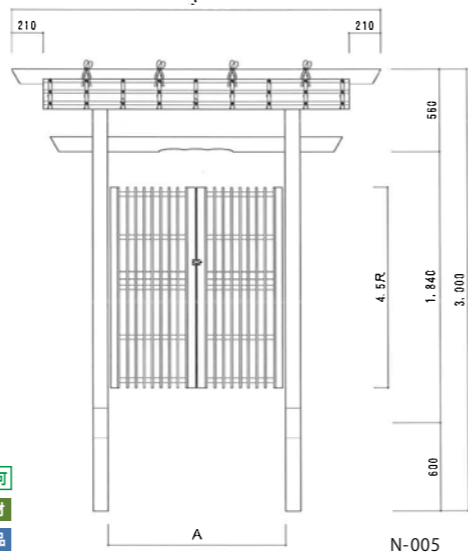
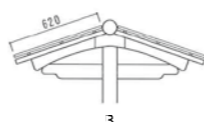

屋根寸法表(約)

	A	B
3.0尺		2190mm
3.5尺		2340mm
4.0尺		2490mm



N-001 庭門丸柱片開* N-002 角柱片開*

規格	価格(税抜)
内幅2.5尺	¥312,100
内幅3.0尺	¥334,800

N-003 庭門丸柱観音開* N-004 角柱観音開*

規格	価格(税抜)
内幅3.0尺	¥397,700
内幅3.5尺	¥440,900
内幅4.0尺	¥479,000



N-005 庭門丸柱観音開扇格子*

規格	価格(税抜)
内幅3.0尺	¥459,400
内幅3.5尺	¥493,400
内幅4.0尺	¥529,500

N-006 庭門出節柱観音開ランマ*

規格	価格(税抜)
内幅3.0尺	¥420,300
内幅3.5尺	¥458,400
内幅4.0尺	¥492,400

N-007 数寄屋門*

規格	価格(税抜)
内幅3.0尺	¥655,100
内幅3.5尺	¥702,500
内幅4.0尺	¥752,000

*庭門は手作り受注生産につき、デザイン・サイズ等色々出来ます。また、納期も確認してください。
*天然素材のため、カラー・サイズは多少の誤差が生じる場合があります。

*現場組み立てになります。
→P224施工方法を参照。

チェックポイント
1尺=303mm

表記以外の規格品については、お見積りとなります。

庭門

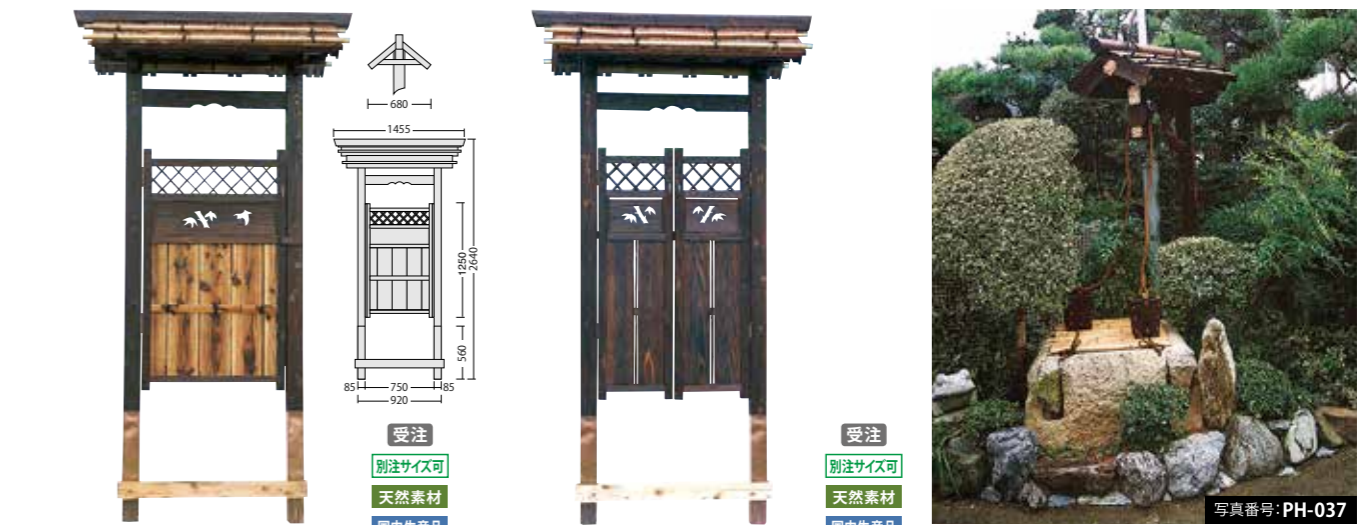

N-010 庭門角柱片開II型

規格	価格(税抜)
内幅750mm	¥134,000

N-011 庭門角柱観音開II型

規格	価格(税抜)
内幅800mm	¥153,000



N-012 庭門角柱片開II型片袖付

規格	価格(税抜)
外幅1345mm	¥202,000



N-014 庭門角柱観音開II型片袖付

規格	価格(税抜)
外幅1395mm	¥219,000



N-013 庭門角柱片開II型両袖付

規格	価格(税抜)
外幅1770mm	¥261,000



N-015 庭門角柱観音開II型両袖付

規格	価格(税抜)
外幅1820mm	¥287,000

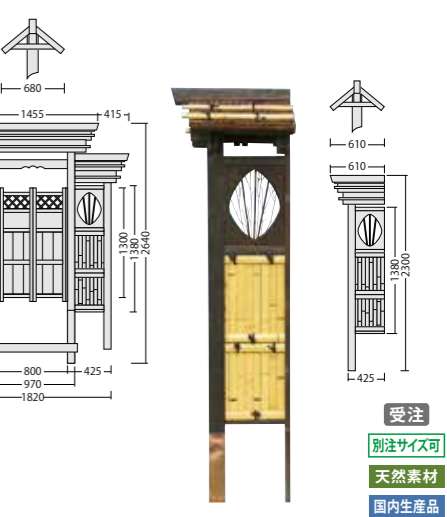

N-016 庭門角柱II型用片袖

規格	価格(税抜)
外幅425mm	¥71,000

*庭門は手作り受注生産につき、デザイン・サイズ等色々出来ます。また、納期も確認してください。
*天然素材のため、カラー・サイズは多少の誤差が生じる場合があります。

*現場組み立てになります。

表記以外の規格品については、お見積りとなります。

袖垣

四季折々のみせる日本の庭、自然の素材のみが持つあたたかくやさしい風合いがお庭をいっそうひきたてます。



写真番号: PH-038



写真番号: PH-039

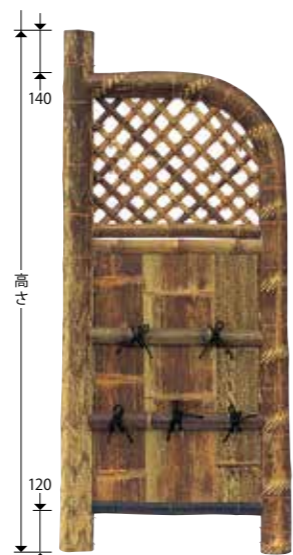

受注 別注サイズ可 天然素材 国内生産品

S-118 トラ玉袖垣 枝穂

品番	規格(幅×高さ)	価格(税抜)
S-118-20	2.0尺×1700mm	¥ 66,700
S-118-23	2.3尺×1700mm	¥ 76,700
S-118-25	2.5尺×1700mm	¥ 83,400
S-118-30	3.0尺×1700mm	¥ 100,000
S-118-35	3.5尺×1700mm	¥ 116,700

運賃

受注 別注サイズ可 天然素材 国内生産品

S-114 トラ玉袖垣 ひしぎ張

品番	規格(幅×高さ)	価格(税抜)
S-114-20	2.0尺×1700mm	¥ 66,700
S-114-23	2.3尺×1700mm	¥ 76,700
S-114-25	2.5尺×1700mm	¥ 83,400
S-114-30	3.0尺×1700mm	¥ 100,000
S-114-35	3.5尺×1700mm	¥ 116,700

運賃

受注 別注サイズ可 天然素材 国内生産品

S-115 トラ両角袖垣 ひしぎ張

品番	規格(幅×高さ)	価格(税抜)
S-115-20	2.0尺×1700mm	¥ 60,700
S-115-23	2.3尺×1700mm	¥ 69,700
S-115-25	2.5尺×1700mm	¥ 75,800
S-115-30	3.0尺×1700mm	¥ 91,000
S-115-35	3.5尺×1700mm	¥ 106,100

運賃

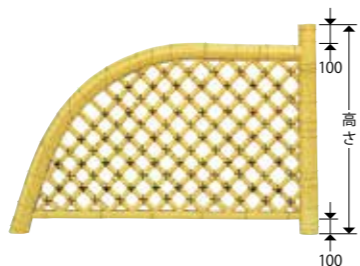

受注 別注サイズ可 天然素材 国内生産品

S-101 晒光悦寺垣

品番	規格(幅×高さ)	価格(税抜)
S-101-30	900×900mm	¥ 63,700
S-101-40	1200×1000mm	¥ 84,900
S-101-50	1500×1100mm	¥ 106,100
S-101-60	1800×1200mm	¥ 127,300
S-101-70	2100×1200mm	¥ 148,500

運賃

受注 別注サイズ可 天然素材 国内生産品

S-104 白玉総菱玉袖垣

品番	規格(幅×高さ)	価格(税抜)
S-104-15	450×1750mm	¥ 72,800
S-104-18	540×1750mm	¥ 72,800
S-104-20	600×1750mm	¥ 77,900
S-104-23	700×1750mm	¥ 83,700
S-104-25	750×1750mm	¥ 91,000
S-104-30	900×1750mm	¥ 109,100
S-104-35	1050×1750mm	¥ 138,200

運賃

受注 天然素材 輸入品・中国製

S-130 白玉袖垣 ひしぎ 輸入品*

品番	規格(幅×高さ)	価格(税抜)
S-130-20	600×1750mm	¥ 46,000
S-130-23	700×1750mm	¥ 52,400
S-130-25	750×1750mm	¥ 57,700
S-130-30	900×1750mm	¥ 67,000

運賃

受注 天然素材 輸入品・中国製

S-102 晒光悦寺垣 輸入品*

品番	規格(幅×高さ)	価格(税抜)
S-102-30	900×900mm	¥ 39,000
S-102-40	1200×1000mm	¥ 51,200
S-102-50	1500×1000mm	¥ 61,600
S-102-60	1800×1200mm	¥ 72,900

運賃

チェックポイント
1尺=303mm

※天然素材のため、カラー・サイズは多少の誤差が生じる場合があります。

※→P224施工方法を参照。

表記以外の規格品については、お見積りとなります。

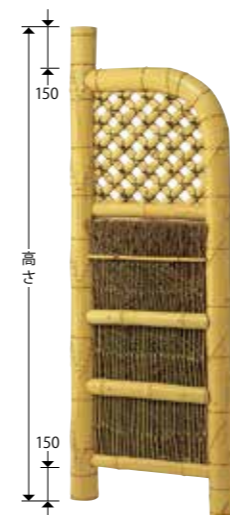

受注 別注サイズ可 天然素材 国内生産品

S-103 孟宗竹枝入白玉袖垣

品番	規格(幅×高さ)	価格(税抜)
S-103-20	600×1750mm	¥ 72,800
S-103-23	700×1750mm	¥ 83,700
S-103-25	750×1750mm	¥ 91,000
S-103-27	800×1750mm	¥ 109,100
S-103-30	900×1750mm	¥ 116,700
S-103-33	1000×1750mm	¥ 127,300
S-103-36	1100×1750mm	¥ 145,500
S-103-40	1200×1750mm	¥ 155,700

運賃

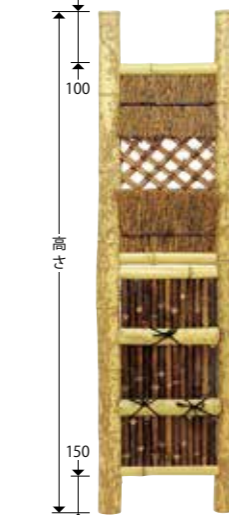

受注 別注サイズ可 天然素材 国内生産品

S-106 図面黒穂袖垣

品番	規格(幅×高さ)	価格(税抜)
S-106-15	450×1700mm	¥ 66,700
S-106-18	540×1700mm	¥ 66,700
S-106-20	600×1700mm	¥ 66,700
S-106-23	700×1700mm	¥ 76,700
S-106-25	750×1700mm	¥ 83,400
S-106-27	800×1700mm	¥ 100,000
S-106-30	900×1700mm	¥ 107,000
S-106-33	1000×1700mm	¥ 116,700
S-106-36	1100×1700mm	¥ 133,400
S-106-40	1200×1700mm	¥ 146,800

運賃

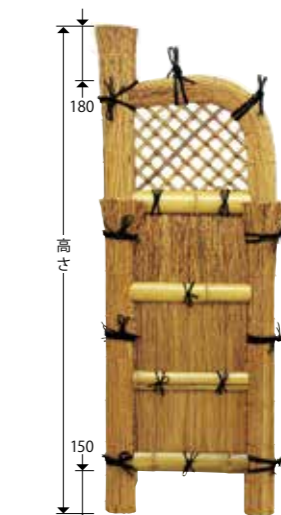

受注 別注サイズ可 天然素材 国内生産品

S-121 萩玉袖垣

品番	規格(幅×高さ)	価格(税抜)
S-121-15	450×1750mm	¥ 103,700
S-121-18	540×1750mm	¥ 103,700
S-121-20	600×1750mm	¥ 111,500
S-121-23	700×1750mm	¥ 119,200
S-121-25	750×1750mm	¥ 129,600
S-121-27	800×1750mm	¥ 155,500
S-121-30	900×1750mm	¥ 166,400
S-121-33	1000×1750mm	¥ 181,400
S-121-36	1100×1750mm	¥ 207,300
S-121-40	1200×1750mm	¥ 228,400

運賃



受注 別注サイズ可 天然素材 国内生産品

S-122 萩両角袖垣

品番	規格(幅×高さ)	価格(税抜)
S-122-15	450×1650mm	¥ 106,700
S-122-18	540×1650mm	¥ 106,700
S-122-20	600×1650mm	¥ 114,200
S-122-23	700×1650mm	¥ 122,700
S-122-25	750×1650mm	¥ 133,400
S-122-27	800×1650mm	¥ 160,000
S-122-30	900×1650mm	¥ 171,200
S-122-33	1000×1650mm	¥ 186,700
S-122-36	1100×1650mm	¥ 213,400
S-122-40	1200×1650mm	¥ 234,700

運賃

お庭の仕切や目隠しに、それぞれのお庭にあったサイズや素材を提案します。



受注 別注サイズ可 天然素材 国内生産品

S-123 萩両角中窓袖垣

品番	規格(幅×高さ)	価格(税抜)
S-123-15	450×1650mm	¥ 106,700
S-123-18	540×1650mm	¥ 106,700
S-123-20	600×1650mm	¥ 114,200
S-123-23	700×1650mm	¥ 122,700
S-123-25	750×1650mm	¥ 133,400
S-123-27	800×1650mm	¥ 160,000
S-123-30	900×1650mm	¥ 171,200
S-123-33	1000×1650mm	¥ 186,700
S-123-36	1100×1650mm	¥ 213,400
S-123-40	1200×1650mm	¥ 234,700

運賃

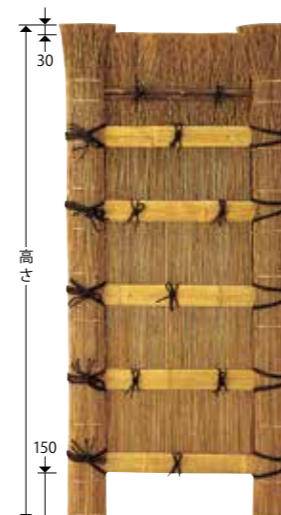

受注 別注サイズ可 天然素材 国内生産品

S-125 萩松葉垣

品番	規格(幅×高さ)	価格(税抜)
S-125-15	450×1650mm	¥ 106,700
S-125-18	540×1650mm	¥ 106,700
S-125-20	600×1650mm	¥ 114,200
S-125-23	700×1650mm	¥ 122,700
S-125-25	750×1650mm	¥ 133,400
S-125-27	800×1650mm	¥ 160,000
S-125-30	900×1650mm	¥ 171,200
S-125-33	1000×1650mm	¥ 186,700
S-125-36	1100×1650mm	¥ 213,400
S-125-40	1200×1650mm	¥ 234,700

運賃

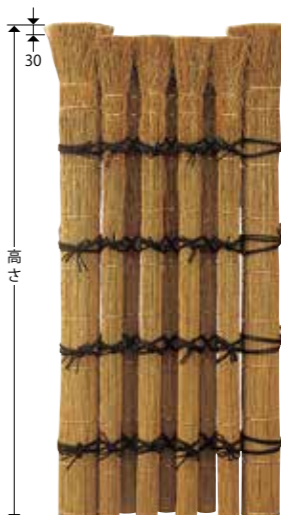

受注 別注サイズ可 天然素材 国内生産品

S-124 萩松明垣

品番	規格(幅×高さ)	価格(税抜)
S-124-20	600×1700mm	¥ 139,400
S-124-23	700×1700mm	¥ 160,400
S-124-25	750×1700mm	¥ 174,300
S-124-27	800×1700mm	¥ 209,100
S-124-30	900×1700mm	¥ 223,800
S-124-33	1000×1700mm	¥ 244,000
S-124-36	1100×1700mm	¥ 278,800
S-124-40	1200×1700mm	¥ 296,100

運賃



写真番号: PH-040



受注 別注サイズ可 天然素材 国内生産品

S-119 萩松明棒

品番	規格	価格(税抜)
S-119	φ60×高さ1700mm	¥ 14,700

運賃

※天然素材のため、カラー・サイズは多少の誤差が生じる場合があります。

※→P224施工方法を参照。

表記以外の規格品については、お見積りとなります。

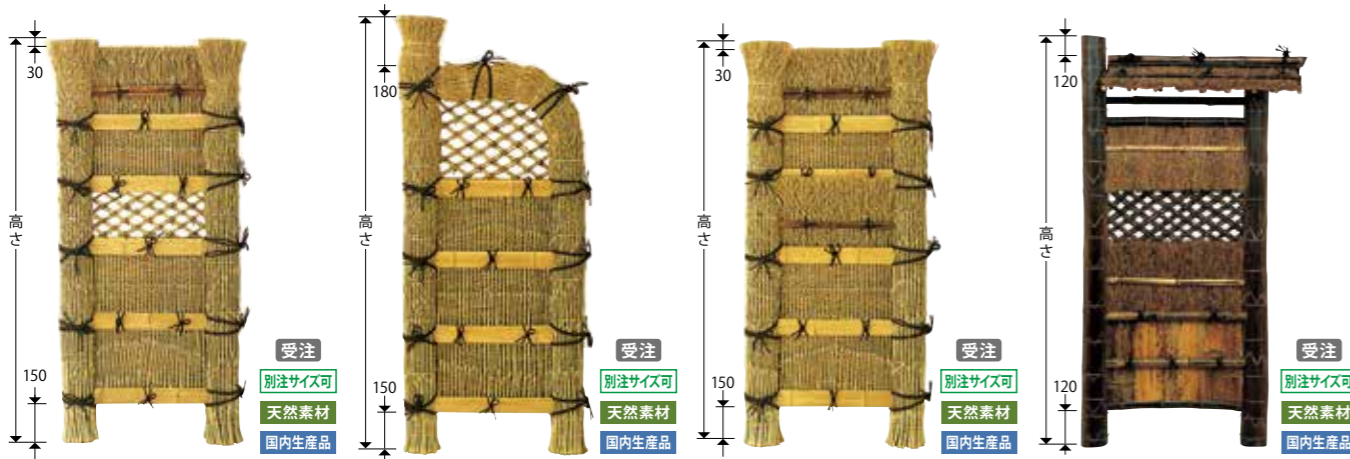

S-129 孟宗枝両角中窓袖垣			S-126 孟宗枝玉袖垣			S-128 孟宗枝松葉垣			S-127 トラ両角屋根付袖垣		
品番	規格(幅×高さ)	価格(税抜)	品番	規格(幅×高さ)	価格(税抜)	品番	規格(幅×高さ)	価格(税抜)	品番	規格(幅×高さ)	価格(税抜)
S-129-15	450×1650mm	¥109,700	S-126-15	450×1750mm	¥106,700	S-128-15	450×1650mm	¥109,700	S-127-20	2.0尺×1700mm	¥78,800
S-129-18	540×1650mm	¥109,700	S-126-18	540×1750mm	¥106,700	S-128-18	540×1650mm	¥109,700	S-127-23	2.3尺×1700mm	¥90,700
S-129-20	600×1650mm	¥117,400	S-126-20	600×1750mm	¥114,200	S-128-20	600×1650mm	¥117,400	S-127-25	2.5尺×1700mm	¥98,500
S-129-23	700×1650mm	¥126,200	S-126-23	700×1750mm	¥122,700	S-128-23	700×1650mm	¥126,200	S-127-30	3.0尺×1700mm	¥118,200
S-129-25	750×1650mm	¥137,200	S-126-25	750×1750mm	¥133,400	S-128-25	750×1650mm	¥137,200	S-127-35	3.5尺×1700mm	¥137,900
S-129-27	800×1650mm	¥164,600	S-126-27	800×1750mm	¥160,000	S-128-27	800×1650mm	¥164,600			
S-129-30	900×1650mm	¥176,200	S-126-30	900×1750mm	¥171,200	S-128-30	900×1650mm	¥176,200			
S-129-33	1000×1650mm	¥192,000	S-126-33	1000×1750mm	¥186,700	S-128-33	1000×1650mm	¥192,000			
S-129-36	1100×1650mm	¥219,400	S-126-36	1100×1750mm	¥213,400	S-128-36	1100×1650mm	¥219,400			
S-129-40	1200×1650mm	¥242,000	S-126-40	1200×1750mm	¥234,700	S-128-40	1200×1650mm	¥242,000			



受注 別注サイズ可 天然素材 国内生産品

S-132 焼丸太屋根付袖垣II型

品番	規格(幅×高さ)	価格(税抜)
S-132-20	1.5~2.0尺×2400(1500)mm	¥127,200
S-132-25	2.5尺×2400(1500)mm	¥155,300
S-132-30	3.0尺×2400(1500)mm	¥186,100
S-132-35	3.5尺×2400(1500)mm	¥217,400
S-132-40	4.0尺×2400(1500)mm	¥248,200

運賃



受注 別注サイズ可 天然素材 国内生産品

S-131 焼丸太屋根付袖垣I型

品番	規格(幅×高さ)	価格(税抜)
S-131-20	1.5~2.0尺×2400(1500)mm	¥113,500
S-131-25	2.5尺×2400(1500)mm	¥141,900
S-131-30	3.0尺×2400(1500)mm	¥170,000
S-131-35	3.5尺×2400(1500)mm	¥198,700
S-131-40	4.0尺×2400(1500)mm	¥226,900

運賃



受注 別注サイズ可 天然素材 国内生産品

S-137 焼丸太並型袖垣

品番	規格(幅×高さ)	価格(税抜)
S-137-20	1.5~2.0尺×2400(1500)mm	¥66,400
S-137-25	2.5尺×2400(1500)mm	¥82,900
S-137-30	3.0尺×2400(1500)mm	¥99,300
S-137-35	3.5尺×2400(1500)mm	¥115,800
S-137-40	4.0尺×2400(1500)mm	¥132,400
S-137-45	4.5尺×2400(1500)mm	¥149,000

運賃

駒寄せ



幅900mm以内間仕切りなし

※天然素材のため、カラー・サイズは多少の誤差が生じる場合があります。

駒寄せ

品番	品名	規格	価格(税抜)
S-151	晒竹駒寄せ真銅釘止 両側面付	W1200×D300×H900mm	¥132,000
S-152	晒竹駒寄せ真銅釘止 右側面付	W1200×D300×H900mm	¥117,700
S-153	晒竹駒寄せ真銅釘止 左側面付	W1200×D300×H900mm	¥117,700
S-154	晒竹駒寄せ真銅釘止 両側面ナシ	W1200×D300×H900mm	¥102,600
品番	品名	規格	価格(税抜)
S-155	晒竹駒寄せ皆折釘止 両側面付	W1200×D300×H900mm	¥294,700
S-156	晒竹駒寄せ皆折釘止 右側面付	W1200×D300×H900mm	¥253,400
S-157	晒竹駒寄せ皆折釘止 左側面付	W1200×D300×H900mm	¥253,400
S-158	晒竹駒寄せ皆折釘止 両側面ナシ	W1200×D300×H900mm	¥208,900

運賃

表記以外の規格品については、お見積りとなります。

※→P224施工方法を参照。



S-138 焼丸太新型袖垣			S-146 焼丸太晒並型袖垣			S-139 焼丸太タテ窓袖垣			S-140 焼丸太窓なし袖垣		
品番	規格(幅×高さ)	価格(税抜)	品番	規格(幅×高さ)	価格(税抜)	品番	規格(幅×高さ)	価格(税抜)	品番	規格(幅×高さ)	価格(税抜)
S-138-20	1.5~2.0尺×2400(1500)mm	¥70,000	S-146-20	1.5~2.0尺×2400(1500)mm	¥62,900	S-139-20	1.5~2.0尺×2400(1500)mm	¥72,900	S-140-20	1.5~2.0尺×2400(1500)mm	¥66,900
S-138-25	2.5尺×2400(1500)mm	¥87,400	S-146-25	2.5尺×2400(1500)mm	¥78,700	S-139-25	2.5尺×2400(1500)mm	¥91,100	S-140-25	2.5尺×2400(1500)mm	¥83,700
S-138-30	3.0尺×2400(1500)mm	¥104,800	S-146-30	3.0尺×2400(1500)mm	¥94,500	S-139-30	3.0尺×2400(1500)mm	¥109,300	S-140-30	3.0尺×2400(1500)mm	¥100,300
S-138-35	3.5尺×2400(1500)mm	¥122,200	S-146-35	3.5尺×2400(1500)mm	¥110,000	S-139-35	3.5尺×2400(1500)mm	¥127,400	S-140-35	3.5尺×2400(1500)mm	¥117,200
S-138-40	4.0尺×2400(1500)mm	¥139,800	S-146-40	4.0尺×2400(1500)mm	¥125,800	S-139-40	4.0尺×2400(1500)mm	¥145,600	S-140-40	4.0尺×2400(1500)mm	¥133,700
S-138-45	4.5尺×2400(1500)mm	¥157,200	S-146-45	4.5尺×2400(1500)mm	¥141,400	S-139-45	4.5尺×2400(1500)mm	¥163,700	S-140-45	4.5尺×2400(1500)mm	¥150,300

天然素材 輸入品・中国製

S-148 焼丸太新型袖垣 輸入品

品番	規格(幅×高さ)	価格(税抜)
S-148-20	600×2250(1500)mm	¥41,200
S-148-25	750×2250(1500)mm	¥51,400
S-148-30	900×2250(1500)mm	¥61,800
S-148-35	1050×2250(1500)mm	¥72,000
S-148-40	1200×2250(1500)mm	¥82,700

運賃 在庫限り

天然素材 輸入品・中国製

S-149 焼丸太晒並型袖垣 輸入品

品番	規格(幅×高さ)	価格(税抜)
S-149-20	600×2250(1500)mm	¥43,300
S-149-25	750×2250(1500)mm	¥51,700
S-149-30	900×2250(1500)mm	¥61,800
S-149-40	1200×2250(1500)mm	¥82,200

運賃 在庫限り



受注 別注サイズ可 天然素材 国内生産品

S-143 焼丸太黒竹張袖垣

品番	規格(幅×高さ)	価格(税抜)
S-143-20	1.5~2.0尺×2400(1500)mm	¥64,000
S-143-25	2.5尺×2400(1500)mm	¥80,000
S-143-30	3.0尺×2400(1500)mm	¥96,100
S-143-35	3.5尺×2400(1500)mm	¥111,900
S-143-40	4.0尺×2400(1500)mm	¥127,900
S-143-45	4.5尺×2400(1500)mm	¥143,700

運賃



受注 別注サイズ可 天然素材 国内生産品

S-145 焼丸太晒建仁寺両面張袖垣

品番	規格(幅×高さ)	価格(税抜)
S-145-20	1.5~2.0尺×2400(1500)mm	¥71,900
S-145-25	2.5尺×2400(1500)mm	¥89,800
S-145-30	3.0尺×2400(1500)mm	¥107,700
S-145-35	3.5尺×2400(1500)mm	¥125,600
S-145-40	4.0尺×2400(1500)mm	¥143,200
S-145-45	4.5尺×2400(1500)mm	¥161,400

運賃



受注 別注サイズ可 天然素材 国内生産品

S-141 焼丸太窓なし孟宗枝袖垣

品番	規格(幅×高さ)	価格(税抜)
S-141-20	1.5~2.0尺×2400(1500)mm	¥75,000
S-141-25	2.5尺×2400(1500)mm	¥93,700
S-141-30	3.0尺×2400(1500)mm	¥112,400
S-141-35	3.5尺×2400(1500)mm	¥131,100
S-141-40	4.0尺×2400(1500)mm	¥149,800
S-141-45	4.5尺×2400(1500)mm	¥168,500

運賃



受注 別注サイズ可 天然素材 国内生産品

S-147 焼丸太窓付下建仁寺張袖垣

品番	規格(幅×高さ)	価格(税抜)
S-147-20	1.5~2.0尺×2400(1500)mm	¥69,300
S-147-25	2.5尺×2400(1500)mm	¥86,400
S-147-30	3.0尺×2400(1500)mm	¥103,700
S-147-35	3.5尺×2400(1500)mm	¥120,800
S-147-40	4.0尺×2400(1500)mm	¥137,900
S-147-45	4.5尺×2400(1500)mm	¥155,000

運賃

※天然素材のため、カラー・サイズは多少の誤差が生じる場合があります。

表記以外の規格品については、お見積りとなります。

チェックポイント 1尺=303mm

庭木戸



受注 別注サイズ可 天然素材 国内生産品

Y-104 竹入観音開木戸*

品番	規格(総幅×高さ)	価格(税抜)
Y-104-330	3.0尺×3.0尺	¥43,400
Y-104-335	3.0尺×3.5尺	¥46,700
Y-104-340	3.0尺×4.0尺	¥51,200
Y-104-345	3.0尺×4.5尺	¥56,100
Y-104-350	3.0尺×5.0尺	¥61,200
Y-104-355	3.0尺×5.5尺	¥65,500
Y-104-360	3.0尺×6.0尺	¥70,900
Y-104-430	4.0尺×3.0尺	¥46,700
Y-104-435	4.0尺×3.5尺	¥50,600
Y-104-440	4.0尺×4.0尺	¥55,800
Y-104-445	4.0尺×4.5尺	¥61,200



写真番号: PH-042

Y-164 縦板格子木戸 受注

品番	規格(総幅×高さ)	価格(税抜)
Y-164-2530	2.5尺×3.0尺	¥21,900
Y-164-2535	2.5尺×3.5尺	¥25,500
Y-164-2540	2.5尺×4.0尺	¥29,100
Y-164-2545	2.5尺×4.5尺	¥32,500
Y-164-2550	2.5尺×5.0尺	¥37,600

幅2.5尺~3.0尺 高さ3.0尺~5.0尺



Y-166 黒竹二段木戸 受注

品番	規格(総幅×高さ)	価格(税抜)
Y-166-2530	2.5尺×3.0尺	¥24,000
Y-166-2535	2.5尺×3.5尺	¥27,900
Y-166-2540	2.5尺×4.0尺	¥31,900
Y-166-2545	2.5尺×4.5尺	¥35,200
Y-166-2550	2.5尺×5.0尺	¥41,300

幅2.5尺~3.0尺 高さ3.0尺~5.0尺

品番	規格(総幅×高さ)	価格(税抜)
Y-104-450	4.0尺×5.0尺	¥66,400
Y-104-455	4.0尺×5.5尺	¥71,200
Y-104-460	4.0尺×6.0尺	¥77,300
Y-104-530	5.0尺×3.0尺	¥52,500
Y-104-535	5.0尺×3.5尺	¥57,000
Y-104-540	5.0尺×4.0尺	¥62,400
Y-104-545	5.0尺×4.5尺	¥68,800
Y-104-550	5.0尺×5.0尺	¥74,900
Y-104-555	5.0尺×5.5尺	¥81,000
Y-104-560	5.0尺×6.0尺	¥87,600

※庭木戸補強金具(F-817)、門(かんぬき)、門用金具は標準で付いています。

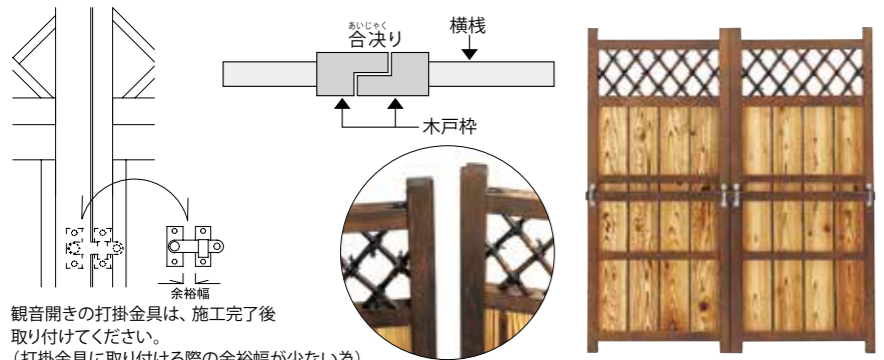

観音開きの打掛金具は、施工完了後取り付けてください。
(打掛金具に取り付ける際の余裕幅が少ない為)

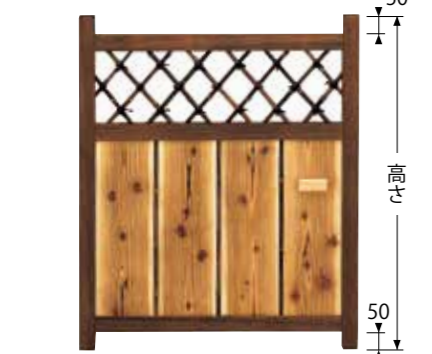

別注サイズ可 天然素材 国内生産品

Y-103 竹入木戸*

品番	規格(幅×高さ)	価格(税抜)
Y-103-2530	2.5尺×3.0尺	¥18,200
Y-103-2535	2.5尺×3.5尺	¥20,400
Y-103-2540	2.5尺×4.0尺	¥22,800
Y-103-2545	2.5尺×4.5尺	¥25,500
Y-103-2550	2.5尺×5.0尺	¥29,400
Y-103-2555	2.5尺×5.5尺	¥32,200
Y-103-2560	2.5尺×6.0尺	¥35,200

幅2.5尺~3.0尺 高さ2.5尺~6.0尺



別注サイズ可 天然素材 国内生産品

Y-303 ランマ・ウメ・ウグイス木戸*

品番	規格(幅×高さ)	価格(税抜)
Y-303-2530	2.5尺×3.0尺	¥20,400
Y-303-2535	2.5尺×3.5尺	¥22,200
Y-303-2540	2.5尺×4.0尺	¥24,900
Y-303-2545	2.5尺×4.5尺	¥27,600
Y-303-2550	2.5尺×5.0尺	¥31,600
Y-303-2555	2.5尺×5.5尺	¥34,600
Y-303-2560	2.5尺×6.0尺	¥37,600

幅2.5尺~3.0尺 高さ2.5尺~6.0尺



受注 別注サイズ可 天然素材 国内生産品

Y-309 ランマ・つみきも木戸*

品番	規格(幅×高さ)	価格(税抜)
Y-309-2530	2.5尺×3.0尺	¥26,900
Y-309-2535	2.5尺×3.5尺	¥28,700
Y-309-2540	2.5尺×4.0尺	¥30,900
Y-309-2545	2.5尺×4.5尺	¥33,500
Y-309-2550	2.5尺×5.0尺	¥35,600
Y-309-2555	2.5尺×5.5尺	¥37,800

幅2.5尺~3.0尺 高さ3.0尺~5.5尺
※庭木戸補強金具(F-817)が標準で取り付けています。

※庭木戸は通常尺サイズです。mmサイズでもできますので、お問い合わせください。
※天然素材のため、カラー・サイズは多少の誤差が生じる場合があります。
※庭木戸補強金具(F-817)、1枚につき¥1,800(税抜)増で取り付けてください。必要な場合は注文時に「補強金具付で…」とお申し付けください。



別注サイズ可 天然素材 国内生産品

Y-108 黒竹張木戸*

品番	規格(幅×高さ)	押竹段数	価格(税抜)
Y-108-2530	2.5尺×3.0尺	1段	¥19,700
Y-108-2535	2.5尺×3.5尺	1段	¥21,300
Y-108-2540	2.5尺×4.0尺	2段	¥28,800
Y-108-2545	2.5尺×4.5尺	2段	¥29,700
Y-108-2550	2.5尺×5.0尺	2段	¥31,600

幅2.5尺~3.0尺 高さ2.5尺~5.0尺
※庭木戸補強金具(F-817)が標準で取り付けています。



別注サイズ可 天然素材 国内生産品

Y-165 穂入木戸*

品番	規格(幅×高さ)	価格(税抜)
Y-165-2530	2.5尺×3.0尺	¥31,200
Y-165-2535	2.5尺×3.5尺	¥36,400
Y-165-2540	2.5尺×4.0尺	¥41,600
Y-165-2545	2.5尺×4.5尺	¥46,800
Y-165-2550	2.5尺×5.0尺	¥52,000

幅2.5尺~3.0尺 高さ2.5尺~5.0尺

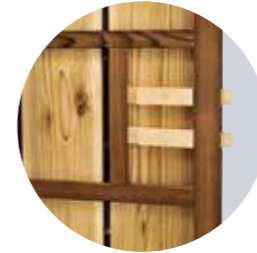

※標準仕様の場合高さ4.0尺以上はW取手です。高さ4.0尺以下の場合でもW取手もできますのでお問い合わせください。

Y-113 幅2.5尺未満の製品については、取手の取り付けが困難な場合があります。お問い合わせください。

別注サイズ可 天然素材 国内生産品

Y-113 焼大和張木戸*

品番	規格(幅×高さ)	価格(税抜)
Y-113-2530	2.5尺×3.0尺	¥18,500
Y-113-2535	2.5尺×3.5尺	¥20,700
Y-113-2540	2.5尺×4.0尺	¥22,800
Y-113-2545	2.5尺×4.5尺	¥24,900
Y-113-2550	2.5尺×5.0尺	¥28,200
Y-113-2555	2.5尺×5.5尺	¥31,300
Y-113-2560	2.5尺×6.0尺	¥32,200

幅2.0尺~3.0尺 高さ3.0尺~6.0尺
※庭木戸補強金具(F-817)が標準で取り付けています。

別注サイズ可 天然素材 国内生産品

Y-311 横板張木戸*

品番	規格(幅×高さ)	価格(税抜)
Y-311-2530	2.5尺×3.0尺	¥21,900
Y-311-2535	2.5尺×3.5尺	¥24,300
Y-311-2540	2.5尺×4.0尺	¥30,000
Y-311-2545	2.5尺×4.5尺	¥32,200
Y-311-2550	2.5尺×5.0尺	¥35,800
Y-311-2555	2.5尺×5.5尺	¥38,200
Y-311-2560	2.5尺×6.0尺	¥40,700

幅2.0尺~3.0尺 高さ3.0尺~6.0尺

別注サイズ可 天然素材 国内生産品

Y-312 縦板張木戸*

品番	規格(幅×高さ)	価格(税抜)
Y-312-2530	2.5尺×3.0尺	¥18,800
Y-312-2535	2.5尺×3.5尺	¥20,700
Y-312-2540	2.5尺×4.0尺	¥26,100
Y-312-2545	2.5尺×4.5尺	¥27,900
Y-312-2550	2.5尺×5.0尺	¥31,600
Y-312-2555	2.5尺×5.5尺	¥33,400
Y-312-2560	2.5尺×6.0尺	¥35,500

幅2.0尺~3.0尺 高さ2.5尺~6.0尺



受注 別注サイズ可 天然素材 国内生産品

Y-316 ランマ・ウメ・ウグイス横板張木戸*

品番	規格(幅×高さ)	価格(税抜)
Y-316-2530	2.5尺×3.0尺	¥19,700
Y-316-2535	2.5尺×3.5尺	¥21,300
Y-316-2540	2.5尺×4.0尺	¥24,000
Y-316-2545	2.5尺×4.5尺	¥26,700
Y-316-2550	2.5尺×5.0尺	¥30,400
Y-316-2555	2.5尺×5.5尺	¥33,100
Y-316-2560	2.5尺×6.0尺	¥36,100

※庭木戸は通常尺サイズです。mmサイズでもできますので、お問い合わせください。
※天然素材のため、カラー・サイズは多少の誤差が生じる場合があります。
※庭木戸補強金具(F-817)、1枚につき¥1,800(税抜)増で取り付けてください。必要な場合は注文時に「補強金具付で…」とお申し付けください。

受注 別注サイズ可 天然素材 国内生産品

Y-317 ルーバー木戸*

品番	規格(幅×高さ)	価格(税抜)
Y-317-2530	約750×900mm	¥21,300
Y-317-2535	約750×1050mm	¥23,400
Y-317-2540	約750×1200mm	¥29,400
Y-317-2545	約750×1350mm	¥31,600
Y-317-2550	約750×1500mm	¥35,500

※支柱には蝶番での取付けをお勧めします。



受注 別注サイズ可 天然素材 国内生産品

Y-318 格子木戸*

品番	規格(幅×高さ)	価格(税抜)
Y-318-2530	約750×900mm	¥18,500
Y-318-2535	約750×1050mm	¥20,400
Y-318-2540	約750×1200mm	¥25,200
Y-318-2545	約750×1350mm	¥27,300
Y-318-2550	約750×1500mm	¥31,000

※庭木戸補強金具(F-817)が標準で取り付けています。

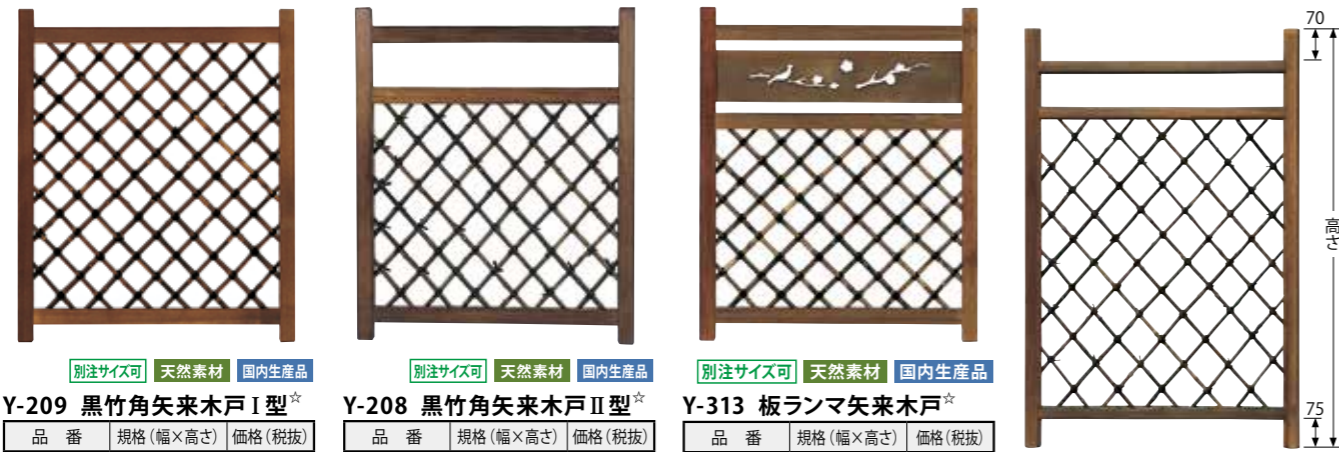

別注サイズ可 天然素材 国内生産品

Y-209 黒竹角矢来木戸Ⅰ型☆

品番	規格(幅×高さ)	価格(税抜)
Y-209-2530	2.5尺×3.0尺	¥17,000
Y-209-2535	2.5尺×3.5尺	¥17,900
Y-209-2540	2.5尺×4.0尺	¥19,700
Y-209-2545	2.5尺×4.5尺	¥21,300
Y-209-2550	2.5尺×5.0尺	¥24,300

幅2.0尺~3.0尺 高さ2.5尺~5.0尺

別注サイズ可 天然素材 国内生産品

Y-208 黒竹角矢来木戸Ⅱ型☆

品番	規格(幅×高さ)	価格(税抜)
Y-208-2530	2.5尺×3.0尺	¥17,000
Y-208-2535	2.5尺×3.5尺	¥17,600
Y-208-2540	2.5尺×4.0尺	¥19,100
Y-208-2545	2.5尺×4.5尺	¥20,900
Y-208-2550	2.5尺×5.0尺	¥23,400

幅2.0尺~2.5尺 高さ2.5尺~5.0尺

別注サイズ可 天然素材 国内生産品

Y-313 板ランマ矢来木戸☆

品番	規格(幅×高さ)	価格(税抜)
Y-313-2530	2.5尺×3.0尺	¥20,700
Y-313-2535	2.5尺×3.5尺	¥21,900
Y-313-2540	2.5尺×4.0尺	¥22,800
Y-313-2545	2.5尺×4.5尺	¥24,000
Y-313-2550	2.5尺×5.0尺	¥25,800
Y-313-2555	2.5尺×5.5尺	¥27,000

幅2.0尺~3.0尺 高さ2.5尺~5.5尺

別注サイズ可 天然素材 国内生産品

Y-314 八角木製矢来木戸☆

品番	規格(幅×高さ)	価格(税抜)
Y-314-2530	2.5尺×3.0尺	¥24,300
Y-314-2535	2.5尺×3.5尺	¥24,900
Y-314-2540	2.5尺×4.0尺	¥27,300
Y-314-2545	2.5尺×4.5尺	¥29,700
Y-314-2550	2.5尺×5.0尺	¥34,000

幅2.0尺~3.0尺 高さ2.5尺~5.0尺

注意

- 庭木戸の幅が2.5尺を超える製品については、庭木戸補強金具(F-817)を取り付けます。
- 取手部分の構造上、取手の出し方の指定は控えて下さい。
- 白木での製作は可能ですが、杉材の赤身が枠に在る場合があります。

チェックポイント
[尺サイズ計算例]
2.5尺=2.5(尺)×303mm=757.5mm

ステン庭木戸取付金具

(SUS304) 黒色クロメイト
ボルトで固定することにより、矢来木戸を木支柱により確実に取り付けることができます。

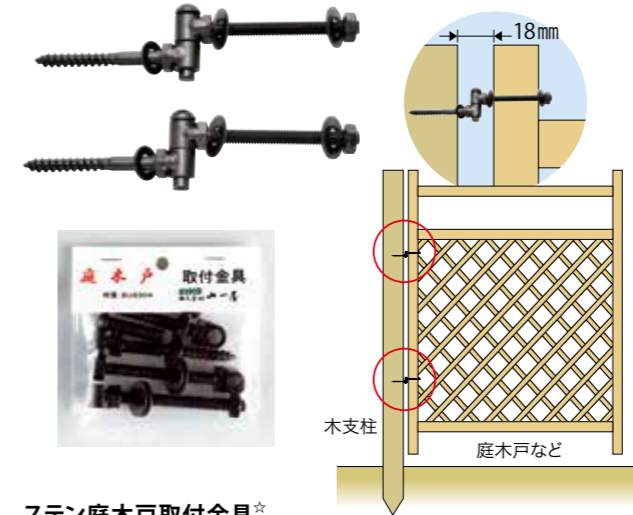

ステン庭木戸取付金具

品番	品名	価格(税抜)
F-819	ステン庭木戸取付金具	¥3,900

木戸用蝶番

品番	品名	価格(税抜)
F-820	木戸用蝶番	¥2,000

※蝶番2枚
ビス(木用)12本付

竹輪

別注サイズ可 天然素材 国内生産品

品番	品名	規格	価格(税抜)
F-729	晒竹輪	約φ110mm	¥1,400
F-728	晒竹輪	約φ220mm	¥1,500
F-727	青竹輪	約φ110mm	¥1,300



写真番号: PH-044



クリバリ・肘坪・三ツ坪・庭木戸補強金具

品番	品名	価格(税抜)
F-811	クリバリ直	¥2,060
F-812	クリバリ曲	¥2,350
F-814-1	肘坪(75mm)	¥980
F-814-2	肘坪(60mm)	¥830
F-815-1	三ツ坪(75mm)	¥2,000
F-815-2	三ツ坪(60mm)	¥1,220
F-817	庭木戸補強金具	¥920

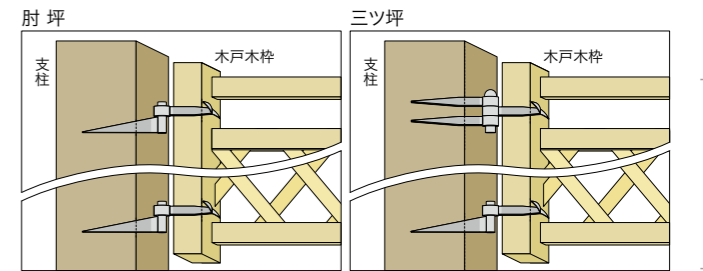

受注 別注サイズ可 天然素材 国内生産品

Y-205 青竹枝折戸

品番	規格(幅×高さ)	価格(税抜)
Y-205-20	600×900・1050mm	¥10,700
Y-205-23	700×900・1050mm	¥10,900
Y-205-25	750×900・1050mm	¥11,000
Y-205-30	900×900・1050mm	¥12,600

※肘坪(F-814-2) 取り付けタイプ ¥900(税抜)
付属タイプ ¥750(税抜)になります。**運賃 時季**
※10月~3月以外は青竹の節(セツ)の関係上、条件付の製作になります。ご相談ください。

受注 別注サイズ可 天然素材 国内生産品

Y-206 トラ竹枝折戸

品番	規格(幅×高さ)	価格(税抜)
Y-206-20	600×900・1050mm	¥14,100
Y-206-23	700×900・1050mm	¥14,300
Y-206-25	750×900・1050mm	¥15,000
Y-206-30	900×900・1050mm	¥16,800

※肘坪(F-814-2) 取り付けタイプ ¥900(税抜)
付属タイプ ¥750(税抜)になります。**運賃**

受注 別注サイズ可 天然素材 国内生産品

Y-204 萩入白枝折戸

品番	規格(幅×高さ)	価格(税抜)
Y-204-20	600×900・1050mm	¥12,900
Y-204-23	700×900・1050mm	¥13,000
Y-204-25	750×900・1050mm	¥13,500
Y-204-30	900×900・1050mm	¥14,700

※肘坪(F-814-2) 取り付けタイプ ¥900(税抜)
付属タイプ ¥750(税抜)になります。**運賃**



別注サイズ可 天然素材 国内生産品

Y-203 白枝折戸☆

品番	規格(幅×高さ)	価格(税抜)
Y-203-20	600×900・1050mm	¥10,100
Y-203-23	700×900・1050mm	¥10,300
Y-203-25	750×900・1050mm	¥10,400
Y-203-30	900×900・1050mm	¥11,600

※肘坪(F-814-2) 取り付けタイプ ¥900(税抜)
付属タイプ ¥750(税抜)になります。



写真番号: PH-043

縁台・床机



床机

受注 天然素材 国内生産品

品番	品名	規格	梱包数	価格(税抜)(本)
H-078-1	さらし竹床机	幅1000×奥行350×高さ420mm	1台	¥60,000
H-079-1	黒竹床机	幅1000×奥行350×高さ420mm	1台	¥60,000

縁台 青竹

受注 天然素材 国内生産品

品番	品名	規格	梱包数	価格(税抜)(本)
R-641	縁台 青竹 4尺	幅1200×奥行400×高さ420mm	1台	¥34,400
R-642	縁台 青竹 5尺	幅1500×奥行400×高さ420mm	1台	¥43,800

つくばい(信楽焼)

つくばいは庭で茶客がつくばって手を洗ったことからその名が付けられたといわれます。庭先にさりげなく置かれたその姿に、住む人の心映えがしのべられます。



湧き水つくばい水月
A069-01
W335×H470mm
¥85,000 (税抜)
A069-02
W300×H390mm
¥60,000 (税抜)
(竹・照明具・循環式モーター付)
※樹脂製和紙使用



湧き水つくばい溪流
A069-04
W350×H630mm
¥110,000 (税抜)
(竹・循環式モーター付)



湧き水つくばい紫香楽
A069-05
W475×D455×H520mm
¥110,000 (税抜)
(竹・循環式モーター付)

湧き水つくばい響
A071-01 W350×H440mm
¥75,000 (税抜)
A071-02 W300×H380mm
¥50,000 (税抜)
(竹・循環式モーター付)



せせらぎ黒
A071-05 W245×D190×H295mm
¥41,000 (税抜)(循環式モーター付)

水鉢

コゲ釉波口水鉢
A076-02 18号
W530×H280mm
¥40,000 (税抜)



焼締コゲ浅型水鉢
A076-03 21号
W620×H170mm
¥40,000 (税抜)



コゲ窯肌水鉢
A077-03 17号
W510×H215mm
¥32,000 (税抜)



ブルーガラス水鉢
A077-04 17号
W510×H210mm
¥32,000 (税抜)

窯変反型水鉢
A077-07 16号 W475×H160mm
¥20,000 (税抜)

駒寄せ 足元照明タイプ

1本おきに竹の窓部分を設けています。
2本おき、3本おきなど調整が可能です。
ワーロンシートを貼っていますので、雰囲気に合わせて光の演出を楽しむことができます。

※ご注文時に「延べ幅(M)」「高さ(H)」「奥行(D)」をご指示ください。

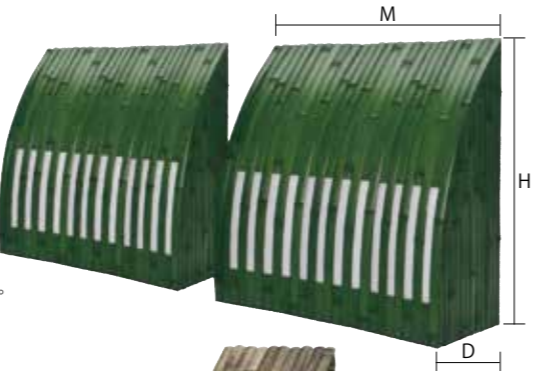

品番	仕様	竹幅	価格(税抜)(m)
H-073-11	真鍮釘	24mm	¥86,500
H-073-15	真鍮釘	30mm	¥84,500

※H800mm・D300mm以内を基準とした価格です。表示価格は1分となります。



品番	仕様	竹幅	価格(税抜)(m)
H-074-11	真鍮釘	24mm	¥86,500
H-074-15	真鍮釘	30mm	¥84,500

※H800mm・D300mm以内を基準とした価格です。



品番	仕様	竹幅	価格(税抜)(m)
H-075-11	真鍮釘	24mm	¥95,500
H-075-15	真鍮釘	30mm	¥89,500

※H800mm・D300mm以内を基準とした価格です。

自在鉤



規格	入数	価格(税抜)(本)
太さφ50~φ60 長さ1200~1350mm Ⓐ有効最長:750以内 流W320×H105	1	¥100,000
太さφ60~φ70 長さ1200~1250mm Ⓐ有効最長:500以内 亀甲竹:L300×太さφ60~φ75	1	¥48,500

野点傘

品番	規格 (cm)	価格(税抜)(本)
56254	25号 約φ143×H208	¥85,000
56255	30号 約φ170×H236.5	¥86,000
56256	35号 約φ200×H246.6	¥88,000

※品切れの場合、納期がかかります。 運賃

品番	規格 (cm)	価格(税抜)(台)
56230	約48×48×H60	¥54,000

※古代色も同価格になります。(56206) 運賃

品番	規格 (cm)	価格(税抜)(台)
57214	約120×40×H41	¥34,600

※赤マット別売 運賃

品番	規格 (cm)	価格(税抜)(枚)
57216	約115×34.7×t0.5	¥16,500

運賃



水車

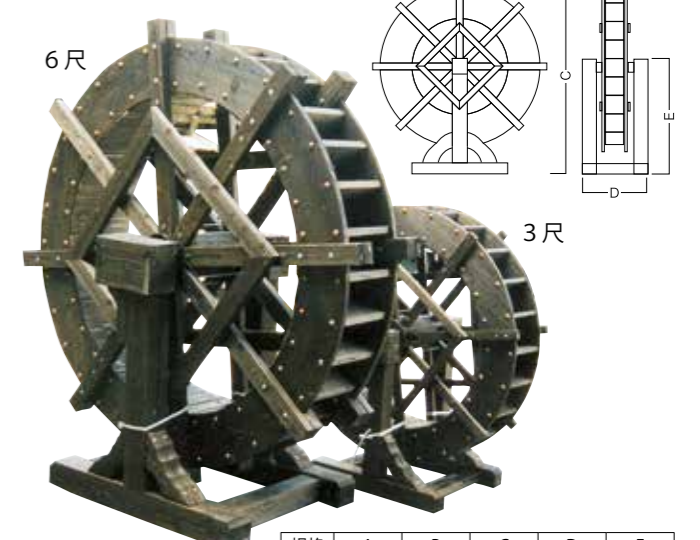

規格	A	B	C	D	E
2.0尺	660mm	600mm	720mm	490mm	460mm
2.5尺	830mm	750mm	920mm	510mm	510mm
3.0尺	970mm	900mm	1050mm	600mm	560mm
4.0尺	1280mm	1200mm	1360mm	700mm	615mm
5.0尺	1640mm	1500mm	1740mm	850mm	1050mm
6.0尺	1960mm	1800mm	2070mm	880mm	1140mm

受注 天然素材 国内生産品

品番	規格	価格(税抜)	品番	規格	価格(税抜)
R-631-20	2.0尺	¥157,000	R-631-40	4.0尺	¥394,000
R-631-25	2.5尺	¥194,000	R-631-50	5.0尺	¥938,000
R-631-30	3.0尺	¥233,000	R-631-60	6.0尺	¥1,329,000

※寸法表のサイズには多少誤差があります。

カケヒ



品番	品名	規格	梱包数	価格(税抜)(台)
F-603	カケヒ(晒竹) 焼杉角枕	立上り:約1000~1100mm 口:約550~650mm	20台	¥5,500
F-604	カケヒ(晒竹) 焼杉角枕口長	立上り:約1000~1100mm 口:約900内外	20台	¥6,000
F-605	カケヒ(晒竹) 焼杉丸枕	立上り:約1000~1100mm 口:約550~650mm	20台	¥6,000
F-606	カケヒ(晒竹) 焼杉丸枕口長	立上り:約1000~1100mm 口:約900内外	20台	¥6,500

別注サイズ可 天然素材 国内生産品

シシオドシ



品番	品名	梱包数	価格(税抜)
F-702	シシオドシ台付	10台	¥9,700
F-703	シシオドシ台なし	10台	¥9,700

天然素材 国内生産品

ヒシャク



品番	品名	価格(税抜)
F-704	竹ヒシャク 大	¥890
F-705	竹ヒシャク 小	¥860

天然素材 国内生産品

品番	品名	規格	価格(税抜)
F-706	木ヒシャク 大	約φ90×深さ約50mm	¥2,330
F-707	木ヒシャク 小	約φ70×深さ約45mm	¥2,430

木ヒシャク 小 受注 運賃

軒掛すだれ



写真番号：PH-045



皮付葎 (防カビ処理)

受注 天然素材 国内生産品

品番	規格	価格(税抜)〈枚〉
G-001-01	幅 960×垂れ 540mm	¥ 22,950
G-001-02	幅 960×垂れ 860mm	¥ 29,850
G-001-03	幅 960×垂れ1180mm	¥ 33,300
G-001-04	幅 960×垂れ1650mm	¥ 36,700
G-001-05	幅 880×垂れ 540mm	¥ 21,800
G-001-06	幅 880×垂れ 860mm	¥ 28,300
G-001-07	幅 880×垂れ1180mm	¥ 31,450
G-001-08	幅 880×垂れ1650mm	¥ 34,650

最大材料幅1200mm



蒲芯 (防カビ処理)

受注 天然素材 国内生産品

品番	規格	価格(税抜)〈枚〉
G-005-01	幅 960×垂れ 540mm	¥ 15,100
G-005-02	幅 960×垂れ 860mm	¥ 19,400
G-005-03	幅 960×垂れ1180mm	¥ 21,450
G-005-04	幅 960×垂れ1650mm	¥ 23,600
G-005-05	幅 880×垂れ 540mm	¥ 13,300
G-005-06	幅 880×垂れ 860mm	¥ 16,850
G-005-07	幅 880×垂れ1180mm	¥ 18,700
G-005-08	幅 880×垂れ1650mm	¥ 20,550

最大材料幅1200mm

上部竹棧の吊元仕様



A サカツキタイプ



B 花菱タイプ ¥1,200(税抜)加算されます。

●軒掛簾の上部竹棧の吊元仕様には、
 ①(サカツキタイプ)、②(花菱タイプ) 2
 種類のタイプをご用意しております。ご
 注文の際にどちらかをご指定ください。



上下合わせ棧：標準仕様

ご注文のすだれの雰囲気に合わせて、上下の棧を
 お選びいただけます。

下記3種類よりご指定ください。

- ⑨ 錆竹押え
- ⑩ 炭化燐竹押え
- ⑪ 真竹晒押え



磨葎太口 (防カビ処理)

受注 天然素材 国内生産品

品番	規格	価格(税抜)〈枚〉
G-003-01	幅 960×垂れ 540mm	¥ 19,750
G-003-02	幅 960×垂れ 860mm	¥ 27,550
G-003-03	幅 960×垂れ1180mm	¥ 28,450
G-003-04	幅 960×垂れ1650mm	¥ 31,450
G-003-05	幅 880×垂れ 540mm	¥ 17,700
G-003-06	幅 880×垂れ 860mm	¥ 22,800
G-003-07	幅 880×垂れ1180mm	¥ 25,250
G-003-08	幅 880×垂れ1650mm	¥ 27,850

最大材料幅1800mm



炭化燐竹ヒゴ (防カビ処理)

受注 天然素材 国内生産品

品番	規格	価格(税抜)〈枚〉
G-008-01	幅 960×垂れ 540mm	¥ 16,850
G-008-02	幅 960×垂れ 860mm	¥ 21,750
G-008-03	幅 960×垂れ1180mm	¥ 24,100
G-008-04	幅 960×垂れ1650mm	¥ 26,600
G-008-05	幅 880×垂れ 540mm	¥ 15,100
G-008-06	幅 880×垂れ 860mm	¥ 19,400
G-008-07	幅 880×垂れ1180mm	¥ 21,450
G-008-08	幅 880×垂れ1650mm	¥ 23,600

最大材料幅1800mm



天津葎 (防カビ処理)

受注 天然素材 国内生産品

品番	規格	価格(税抜)〈枚〉
G-010-01	幅 960×垂れ 540mm	¥ 12,500
G-010-02	幅 960×垂れ 860mm	¥ 15,900
G-010-03	幅 960×垂れ1180mm	¥ 17,700
G-010-04	幅 960×垂れ1650mm	¥ 19,300
G-010-05	幅 880×垂れ 540mm	¥ 11,050
G-010-06	幅 880×垂れ 860mm	¥ 14,000
G-010-07	幅 880×垂れ1180mm	¥ 15,450
G-010-08	幅 880×垂れ1650mm	¥ 16,900

最大材料幅1000mm

■軒掛簾の取付方法



①-1 (一重折釘)



①-2 (二重折釘)



●軒掛簾には、写真のように取付方法により釘の形が異なります。
 吊り用折釘(①-1(一重折釘)、①-2(二重折釘)) ¥1,250(税抜)/組
 で注文の際、どちらのタイプかをご指定ください。

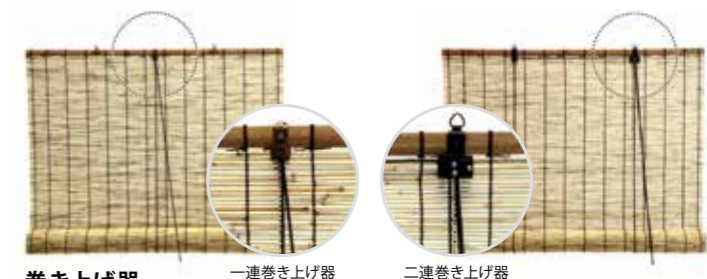

巻き上げ器

品番	器材	価格(税抜)〈取付費〉
G-000-05	すだれ用一連巻き上げ器 取付費	¥ 4,500
G-000-06	すだれ用二連巻き上げ器 取付費	¥ 5,500

巻き上げ用L型金具

品番	価格(税抜)〈本〉
G-000-09	¥ 5,400

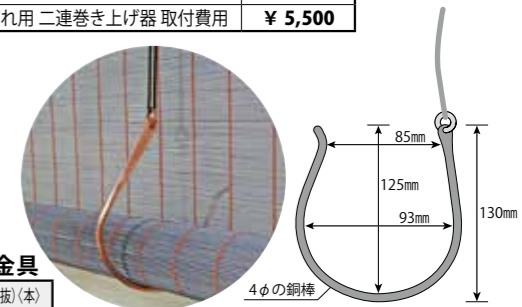

【注意】手作品のため多少の誤差がございます。

玉卷 本棕栢梅印 1000



玉卷 本棕栢梅印 1000[☆] 長さ1000m 太さ約3mm **本棕栢 天然素材**

品番	品名	規格	価格(税抜)
A-10-1	玉卷 本棕栢梅印 1000 1P 赤	1本出し	¥ 8,700
A-10-2	玉卷 本棕栢梅印 1000 1P 黒	1本出し	¥11,200
A-10-3	玉卷 本棕栢梅印 1000 2P 赤	2本出し	¥ 8,700
A-10-4	玉卷 本棕栢梅印 1000 2P 黒	2本出し	¥11,200

※梱包数8玉 **出荷 梱包単位**

玉卷 本棕栢梅印 500



玉卷 本棕栢梅印 500[☆] 長さ500m 太さ約3mm **本棕栢 天然素材**

品番	品名	規格	価格(税抜)
A-11-1	玉卷 本棕栢梅印 500 1P 赤	1本出し	¥ 4,900
A-11-2	玉卷 本棕栢梅印 500 1P 黒	1本出し	¥ 6,200
A-11-3	玉卷 本棕栢梅印 500 2P 赤	2本出し	¥ 4,900
A-11-4	玉卷 本棕栢梅印 500 2P 黒	2本出し	¥ 6,200

※梱包数10玉 **出荷 梱包単位**

玉卷 本棕栢梅印 350



玉卷 本棕栢梅印 350[☆] 長さ350m 太さ約3mm **本棕栢 天然素材**

品番	品名	規格	価格(税抜)
A-22-1	玉卷 本棕栢梅印 350 1P 赤	1本出し	¥ 3,300
A-22-2	玉卷 本棕栢梅印 350 1P 黒	1本出し	¥ 4,300
A-22-3	玉卷 本棕栢梅印 350 2P 赤	2本出し	¥ 3,300
A-22-4	玉卷 本棕栢梅印 350 2P 黒	2本出し	¥ 4,300

※梱包数20玉 **出荷 梱包単位**

玉卷 400



玉卷 400[☆] 長さ400m 太さ約4mm **受注 天然素材**

品番	品名	規格	価格(税抜)
A-8-1	玉卷 400 1P 赤	1本出し	¥ 6,100
A-8-2	玉卷 400 1P 黒	1本出し	¥ 6,600
A-8-3	玉卷 400 2P 赤	2本出し	¥ 6,100
A-8-4	玉卷 400 2P 黒	2本出し	¥ 6,600

※梱包数10玉 **出荷 梱包単位**

※玉卷は他の長さも受注生産にて出来ます。お問い合わせください。

※棕栢繩(黒)は染色していますので、多少色落ちすることがあります。水ですすいでからご使用下さい。

玉卷 1000



玉卷 1000[☆] 長さ1000m 太さ約3mm **天然素材**

品番	品名	規格	価格(税抜)
A-1-1	玉卷 1000 1P 赤	1本出し	¥ 8,200
A-1-2	玉卷 1000 1P 黒	1本出し	¥ 9,100
A-1-3	玉卷 1000 2P 赤	2本出し	¥ 8,300
A-1-4	玉卷 1000 2P 黒	2本出し	¥ 9,100

※梱包数8玉 **出荷 梱包単位**

玉卷 500



玉卷 500[☆] 長さ500m 太さ約3mm **天然素材**

品番	品名	規格	価格(税抜)
A-3-1	玉卷 500 1P 赤	1本出し	¥ 4,600
A-3-2	玉卷 500 1P 黒	1本出し	¥ 5,000
A-3-3	玉卷 500 2P 赤	2本出し	¥ 4,600
A-3-4	玉卷 500 2P 黒	2本出し	¥ 5,000

※梱包数10玉 **出荷 梱包単位**

玉卷 350



玉卷 350[☆] 長さ350m 太さ約3mm **天然素材**

品番	品名	規格	価格(税抜)
A-4-1	玉卷 350 1P 赤	1本出し	¥ 3,200
A-4-2	玉卷 350 1P 黒	1本出し	¥ 3,500
A-4-3	玉卷 350 2P 赤	2本出し	¥ 3,200
A-4-4	玉卷 350 2P 黒	2本出し	¥ 3,500

※梱包数20玉 **出荷 梱包単位**

平巻 50



平巻 50[☆] 長さ50m 太さ約3mm **受注 天然素材**

品番	品名	規格	価格(税抜)
A-7-1	平巻 50 1P 赤	1本出し	¥ 590
A-7-2	平巻 50 1P 黒	1本出し	¥ 640

※梱包数120玉 **出荷 梱包単位**

玉卷 700



玉卷 700[☆] 長さ700m 太さ約3mm **受注 天然素材**

品番	品名	規格	価格(税抜)
A-2-1	玉卷 700 1P 赤	1本出し	¥ 5,900
A-2-2	玉卷 700 1P 黒	1本出し	¥ 6,600
A-2-3	玉卷 700 2P 赤	2本出し	¥ 5,900
A-2-4	玉卷 700 2P 黒	2本出し	¥ 6,600

※梱包数10玉 **出荷 梱包単位**

玉卷 本棕栢梅印 100



玉卷 本棕栢梅印 100[☆] 長さ100m 太さ約3mm **本棕栢 天然素材**

品番	品名	規格	価格(税抜)
A-12-1	玉卷 本棕栢梅印 100 1P 赤	1本出し	¥ 1,040
A-12-2	玉卷 本棕栢梅印 100 1P 黒	1本出し	¥ 1,300
A-12-3	玉卷 本棕栢梅印 100 2P 赤	2本出し	¥ 1,040
A-12-4	玉卷 本棕栢梅印 100 2P 黒	2本出し	¥ 1,300

※梱包数50玉 **出荷 梱包単位**

玉卷 100



玉卷 100[☆] 長さ100m 太さ約3mm **天然素材**

品番	品名	規格	価格(税抜)
A-5-1	玉卷 100 1P 赤	1本出し	¥ 950
A-5-2	玉卷 100 1P 黒	1本出し	¥ 990
A-5-3	玉卷 100 2P 赤	2本出し	¥ 950
A-5-4	玉卷 100 2P 黒	2本出し	¥ 990

※梱包数50玉 **出荷 梱包単位**

本棕櫚龍神



本棕櫚龍神[☆] 長さ500m 太さ約4mm **受注 天然素材**

品番	品名	規格	価格(税抜)
A-6-1	本棕櫚 龍神 1P 赤	1本出し	¥10,900
A-6-2	本棕櫚 龍神 1P 黒	1本出し	¥13,600

※梱包数10玉 **出荷 梱包単位**

本棕栢梅印 大束・那智印 大束



本棕栢梅印 大束[☆] 太さ約3mm×長さ40m **本棕栢 天然素材**

品番	品名	梱包数	価格(税抜)
A-24-1-1	本棕栢梅印 大束 赤 1本出し	50把×2	¥ 530
A-24-1-2	本棕栢梅印 大束 赤 2本出し	50把×2	¥ 530
A-24-2-1	本棕栢梅印 大束 黒 1本出し	50把×2	¥ 640
A-24-2-2	本棕栢梅印 大束 黒 2本出し	50把×2	¥ 640

※梱包数100把 **出荷 梱包単位**

那智印 大束[☆] 太さ約3mm×長さ40m **天然素材**

品番	品名	梱包数	価格(税抜)
A-25-1-1	那智印 大束 赤 1本出し	50把×2	¥ 480
A-25-1-2	那智印 大束 赤 2本出し	50把×2	¥ 480
A-25-2-1	那智印 大束 黒 1本出し	50把×2	¥ 490
A-25-2-2	那智印 大束 黒 2本出し	50把×2	¥ 490

※梱包数100把 **出荷 梱包単位**

並小束・本棕栢極細6勾繩



並小束[☆] 太さ約3mm×長さ20m **天然素材**

品番	品名	価格(税抜)
A-27-1	並小束 赤	¥ 160
A-27-2	並小束 黒	¥ 170

※梱包数400把 **出荷 梱包単位**

本棕栢極細6勾繩[☆] 太さ約2mm×長さ20m **本棕栢 天然素材**

品番	品名	価格(税抜)
A-43-1	本棕栢極細6勾繩 赤	¥ 320
A-43-2	本棕栢極細6勾繩 黒	¥ 490

※梱包数200把 **出荷 梱包単位**

検定用棕栢繩

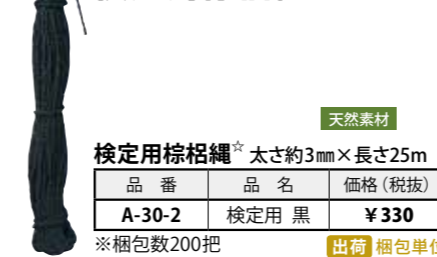

検定用棕栢繩[☆] 太さ約3mm×長さ25m **天然素材**

品番	品名	価格(税抜)
A-30-2	検定用 黒	¥ 330

※梱包数200把 **出荷 梱包単位**

本棕栢松印 大束・本棕栢松印 小束



本棕栢松印 大束[☆] 太さ約4mm×長さ45m **本棕栢 天然素材**

品番	品名	梱包数	価格(税抜)
A-20-1-1	本棕栢松印 大束 赤 1本出し	50把×2	¥ 650
A-20-1-2	本棕栢松印 大束 赤 2本出し	50把×2	¥ 650
A-20-2-1	本棕栢松印 大束 黒 1本出し	50把×2	¥ 770
A-20-2-2	本棕栢松印 大束 黒 2本出し	50把×2	¥ 770

※梱包数100把 **出荷 梱包単位**

本棕栢松印 小束[☆] 太さ約4mm×長さ22.5m **本棕栢 天然素材**

品番	品名	梱包数	価格(税抜)
A-21-1-1	本棕栢松印 小束 赤 1本出し	100把×2	¥ 370
A-21-2-1	本棕栢松印 小束 黒 1本出し	100把×2	¥ 450

※梱包数200把 **出荷 梱包単位**

本棕栢枝引繩・窓引繩



本棕栢枝引繩[☆] 太さ約2mm×長さ37m **本棕栢 天然素材**

品番	品名	価格(税抜)
A-33-1	本棕栢枝引繩 赤	¥ 560

※梱包数100把 **出荷 梱包単位**

窓引繩[☆] 太さ約6mm×長さ38m **天然素材**

品番	品名	価格(税抜)
A-40-1	窓引繩 赤	¥ 1,480
A-40-2	窓引繩 黒	¥ 1,790

※梱包数50把 **出荷 梱包単位**

棕栢皮



棕栢皮[☆] **天然素材**

品番	品名	入数	価格(税抜)
A-80	棕栢皮	500枚	¥ 250

※梱包数200把 **出荷 梱包単位**



●強力に結束したい時や、化粧使用の時などは2本出しが便利です。

棕栢繩(矢来)の結び方例

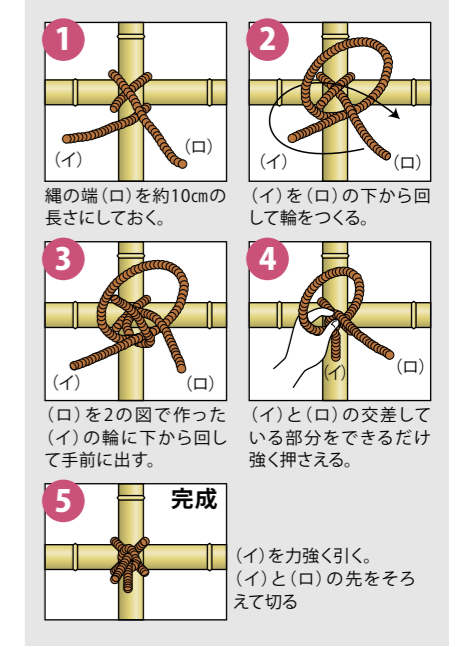

堅繩・百尺繩

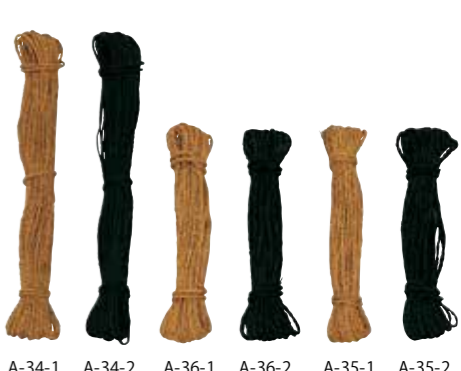

堅繩[☆] 太さ約3mm×長さ25m **天然素材**

品番	品名	価格(税抜)
A-34-1	堅繩 赤	¥ 340
A-34-2	堅繩 黒	¥ 350

※梱包数200把 **出荷 梱包単位**

百尺繩[☆] 太さ約4mm×長さ12m **天然素材**

品番	品名	価格(税抜)
A-36-1	百尺繩 赤	¥ 200
A-36-2	百尺繩 黒	¥ 210

※梱包数200把 **出荷 梱包単位**

百尺繩[☆] 太さ約3mm×長さ12m **天然素材**

品番	品名	価格(税抜)
A-35-1	百尺繩 赤	¥ 180
A-35-2	百尺繩 黒	¥ 190

※梱包数200把 **出荷 梱包単位**

良質の天然素材を使用していますので
樹木によくなじみ、環境にもクリーンです。

F-736 エイコー天然杉皮テープ(ミシン掛)★ 天然素材 輸入品

品番	品名	長さ	入数	価格(税抜)
F-736-10	エイコー天然杉皮テープ(ミシン掛) #100	10cm×5m	24巻	¥1,300
F-736-15	エイコー天然杉皮テープ(ミシン掛) #150	15cm×5m	16巻	¥1,870
F-736-20	エイコー天然杉皮テープ(ミシン掛) #200	20cm×5m	12巻	¥2,580
F-736-30	エイコー天然杉皮テープ(ミシン掛) #300	30cm×5m	8巻	¥3,740

天然素材の加工品の為、寸法に多少の誤差があります。ご了承ください。 出荷 梱包単位

F-737 エイコー緑化スギテープ★ 天然素材 国内生産品

品番	品名	長さ	入数	価格(税抜)
F-737-10	エイコー緑化スギテープ #100	10 cm×10m	20巻	¥1,390
F-737-12	エイコー緑化スギテープ #125	12.5cm×10m	16巻	¥1,730
F-737-15	エイコー緑化スギテープ #150	15 cm×10m	16巻	¥2,030
F-737-20	エイコー緑化スギテープ #200	20 cm×10m	12巻	¥2,700
F-737-25	エイコー緑化スギテープ #250	25 cm×10m	8巻	¥3,550
F-737-30	エイコー緑化スギテープ #300	30 cm×10m	8巻	¥4,050

出荷 梱包単位

天然杉皮テープ



緑化スギテープ



縄・こも



F-843 こまい縄★ 天然素材 国内生産品

規格	入数	価格(税抜)
φ4mm×60m	40把	見積

F-841 こも 天然素材

規格	入数	価格(税抜)
3.6約105×180cm	30枚入	見積

F-840 わら縄 天然素材

規格	価格(税抜)
1.5分	見積
2分	
2.5分	
3分	

F-842 イ草縄 天然素材 国内生産品

規格	価格(税抜)
1.5分	見積
2分	
2.5分	

杉皮

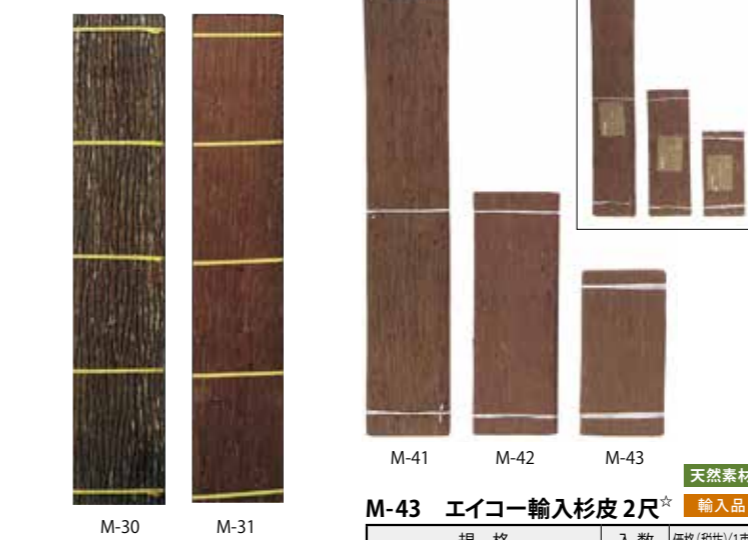

M-30 杉皮錆 6尺 天然素材 国内生産品

規格	入数	価格(税抜)(1束)
2坪入	1束	¥84,000

M-43 エイコー輸入杉皮 2尺★ 天然素材 輸入品

規格	入数	価格(税抜)(1束)
約30cm×60cm 18枚1坪入(1束)	5坪(5束)	¥8,400

M-42 エイコー輸入杉皮 3尺★ 天然素材 輸入品

規格	入数	価格(税抜)(1束)
約30cm×90cm 12枚1坪入(1束)	5坪(5束)	¥9,000

M-31 杉皮特選 6尺★ 天然素材 国内生産品

規格	入数	価格(税抜)(1束)
3坪入	1束	¥84,000

M-41 エイコー輸入杉皮 6尺★ 天然素材 輸入品

規格	入数	価格(税抜)(1束)
約30cm×180cm 6枚1坪入(1束)	5坪(5束)	¥16,800

芝串

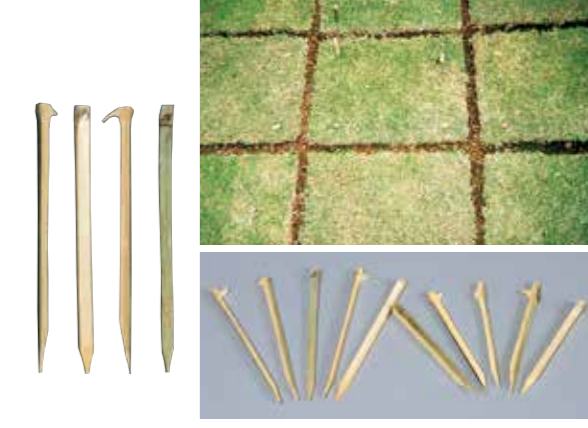

F-881 芝串節付Vカット #12 天然素材 輸入品

規格	梱包数	価格(税抜)(1/1パック)
120mm P・P袋入 中国産	2000本/1/1パック	¥8,400

出荷 2パック(4000本)単位

F-882 芝串節付Vカット #15 天然素材 輸入品

規格	梱包数	価格(税抜)(1/1パック)
150mm P・P袋入 中国産	2000本/1/1パック	¥8,400

出荷 2パック(4000本)単位

F-883 芝串節付Vカット #18 天然素材 輸入品

規格	梱包数	価格(税抜)(1/1パック)
180mm P・P袋入 中国産	2000本/1/1パック	¥8,400

出荷 2パック(4000本)単位

F-741 エイコー幹巻テープ(両耳ミシン掛)★ 天然素材

品番	品名	規格	入数	価格(税抜)
F-741-100	エイコー幹巻テープ(両耳ミシン掛) #100	10 cm×20m	45巻	¥830
F-741-125	エイコー幹巻テープ(両耳ミシン掛) #125	12.5cm×20m	45巻	¥970
F-741-150	エイコー幹巻テープ(両耳ミシン掛) #150	15 cm×20m	30巻	¥1,170
F-741-200	エイコー幹巻テープ(両耳ミシン掛) #200	20 cm×20m	30巻	¥1,460
F-741-280	エイコー幹巻テープ(両耳ミシン掛) #280	28 cm×20m	18巻	¥2,200

出荷 梱包単位

F-742 エイコー根巻テープ★ 天然素材

品番	品名	規格	入数	価格
F-742-280	エイコー根巻テープ #280	28cm×20m	18巻	¥1,800
F-742-380	エイコー根巻テープ #380	38cm×20m	15巻	¥2,350
F-742-570	エイコー根巻テープ #570	57cm×20m	9巻	¥3,650
F-742-700	エイコー根巻テープ #700	70cm×20m	6巻	¥4,820
F-742-800	エイコー根巻テープ #800	80cm×20m	6巻	¥5,310
F-742-900	エイコー根巻テープ #900	90cm×20m	6巻	¥5,760
F-742-1000	エイコー根巻テープ #1000	100cm×20m	6巻	¥6,190
F-742-1140	エイコー根巻テープ #1140	114cm×20m	6巻	¥6,810

出荷 梱包単位

F-740 輸入エイコー緑化テープ(両耳ジュート掛)★ 天然素材 輸入品・インド製

品番	品名	規格	入数	価格(税抜)
F-740-100	緑化テープ(両耳ジュート掛) #100	10 cm×20m	45巻	¥500
F-740-125	緑化テープ(両耳ジュート掛) #125	12.5cm×20m	45巻	¥600
F-740-150	緑化テープ(両耳ジュート掛) #150	15 cm×20m	30巻	¥740
F-740-200	緑化テープ(両耳ジュート掛) #200	20 cm×20m	30巻	¥900
F-740-280	緑化テープ(両耳ジュート掛) #280	28 cm×20m	18巻	¥1,350
F-740-380	緑化テープ(両耳ジュート掛) #380	38 cm×20m	15巻	¥1,680
F-740-570	緑化テープ(両耳ジュート掛) #570	57cm×20m	9巻	¥2,590
F-740-700	緑化テープ(両耳ジュート掛) #700	70cm×20m	6巻	¥3,300
F-740-800	緑化テープ(両耳ジュート掛) #800	80cm×20m	6巻	¥3,390
F-740-900	緑化テープ(両耳ジュート掛) #900	90cm×20m	6巻	¥3,630
F-740-1000	緑化テープ(両耳ジュート掛) #1000	100cm×20m	6巻	¥3,730
F-740-1140	緑化テープ(両耳ジュート掛) #1140	114cm×20m	6巻	¥4,050

出荷 梱包単位

F-743 エイコー根巻テープ 正方形 天然素材

品番	品名	規格	入数	価格(税抜)
F-743-35	根巻テープ 正方形 #35	35×35cm	700枚	¥39
F-743-40	根巻テープ 正方形 #40	40×40cm	600枚	¥50
F-743-45	根巻テープ 正方形 #45	45×45cm	500枚	¥63
F-743-50	根巻テープ 正方形 #50	50×50cm	500枚	¥76
F-743-55	根巻テープ 正方形 #55	55×55cm	300枚	¥95
F-743-60	根巻テープ 正方形 #60	60×60cm	300枚	¥110
F-743-65	根巻テープ 正方形 #65	65×65cm	200枚	¥134
F-743-70	根巻テープ 正方形 #70	70×70cm	200枚	¥152
F-743-80	根巻テープ 正方形 #80	80×80cm	200枚	¥192
F-743-90	根巻テープ 正方形 #90	90×90cm	100枚	¥257
F-743-100	根巻テープ 正方形 #100	100×100cm	100枚	¥308
F-743-114	根巻テープ 正方形 #114	114×114cm	100枚	¥390
F-743-120	根巻テープ 正方形 #120	120×120cm	100枚	¥428

運賃 3%以上(正方形と三角形の取り合わせ)

F-744 エイコー根巻テープ 三角形 天然素材

品番	品名	規格	入数	価格(税抜)
F-744-38	根巻テープ 三角形 #38	38×38×54cm	1200枚	¥23
F-744-40	根巻テープ 三角形 #40	40×40×57cm	1200枚	¥25
F-744-45	根巻テープ 三角形 #45	45×45×64cm	1000枚	¥32
F-744-50	根巻テープ 三角形 #50	50×50×71cm	1000枚	¥39
F-744-55	根巻テープ 三角形 #55	55×55×78cm	600枚	¥48
F-744-60	根巻テープ 三角形 #60	60×60×85cm	600枚	¥55
F-744-65	根巻テープ 三角形 #65	65×65×92cm	400枚	¥67
F-744-70	根巻テープ 三角形 #70	70×70×99cm	400枚	¥81
F-744-75	根巻テープ 三角形 #75	75×75×106cm	300枚	¥89
F-744-80	根巻テープ 三角形 #80	80×80×113cm	300枚	¥100
F-744-90	根巻テープ 三角形 #90	90×90×127cm	200枚	¥129
F-744-100	根巻テープ 三角形 #100	100×100×141cm	200枚	¥155
F-744-114	根巻テープ 三角形 #114	114×114×161cm	200枚	¥195
F-744-120	根巻テープ 三角形 #120	120×120×170cm	200枚	¥214

出荷 梱包単位

F-745 エイコー麻縄(天然ジュート100%)★ 天然素材 輸入品

品番	品名	規格			1ケースの 入数(巻)	価格(税抜)
		太さ	重さ	長さ		
F-745-8	エイコー麻縄 728	約10mm	2.5kg	約125m	8巻	¥1,800
F-745-6	エイコー麻縄 726	約8mm	2.5kg	約160m	8巻	¥1,800
F-745-4	エイコー麻縄 724	約6mm	2.5kg	約250m	8巻	¥1,800
F-745-3	エイコー麻縄 723	約4mm	2.5kg	約330m	8巻	¥1,800
F-745-2	エイコー麻縄 722	約3mm	2.5kg	約490m	8巻	¥1,800

出荷 梱包単位

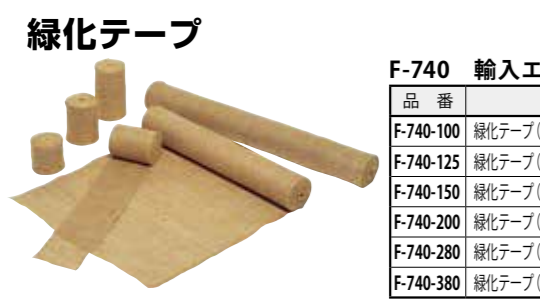

添木結束クランプ



黒色塗装もできます。

添木結束クランプの特長

- 作業が早く、締め付けが頑丈で、だれが取り付けても安定した固定力が得られます。突起物などがなく安全で、短時間でセットできるのでコストの軽減にもなります。
- 美観的に優れているので、景観を損ないません。
- 横木・杭などがやせても、増す締めが簡単にできます。
- 錆びにくいステンレス製 (SUS304) です。



写真番号: PH-047

東京都建設局の新技术認定

東京都建設局 新技术とは「民間等で開発された優れた新技术の情報を組織として共有し、建設局が施工する工事に積極的に活用すること」を目的としたデータベースです。

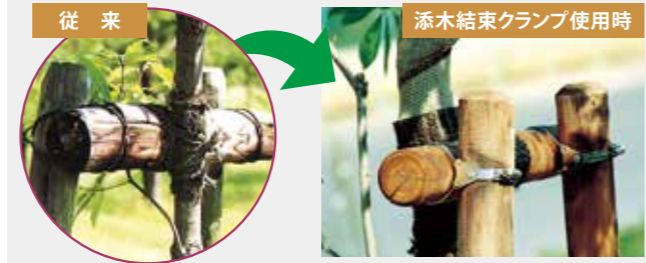

添木結束クランプ*

品番	品名	規格 (mm)	梱包数	価格 (税抜) (円)
AM-2522-65N	添木結束クランプ 65N	支柱 60~68φ 横木 65φ	200個 (50×4)	¥ 610
		支柱 65φ 横木 60~68φ		
AM-2522-70N	添木結束クランプ 70N	支柱 65~75φ 横木 70φ	200個 (50×4)	¥ 625
		支柱 70φ 横木 65~75φ		
AM-2522-75N	添木結束クランプ 75N	支柱 70~80φ 横木 75φ	200個 (50×4)	¥ 640
		支柱 75φ 横木 70~80φ		
AM-2522-80N	添木結束クランプ 80N	支柱 75~85φ 横木 80φ	150個 (50×3)	¥ 665
		支柱 80φ 横木 75~85φ		

使用上の注意 ドライバー等で締め付けるとケガをすることがあります。締め付けはボックススパナ (10mm) で締め付けてください。

杭打ちキャップ

杭打ち時に杭の上に被せるだけで、杭の割れ・かけを防ぐ便利な用具です。

杭打ちキャップ*

品番	品名	規格	価格 (税抜)
PM-008	杭打ちキャップ丸型75	外径83φ×t4×内径75φ×高さ65mm	¥ 5,000
PM-009	杭打ちキャップ丸型90	外径98φ×t4×内径90φ×高さ70mm	¥ 6,300

※ユニクロメッキ



枕木



写真番号: PH-048



写真番号: PH-050



写真番号: PH-049

AS-001 ACQ加圧注入新品枕木* (中国製)

規格	梱包数	価格 (税抜) (本)
約W200×約H130×約L2000mm 重量 約40kg	30本	¥ 10,500

材質: ニューゼーランド松

天然素材

新品

運賃

杭・横木

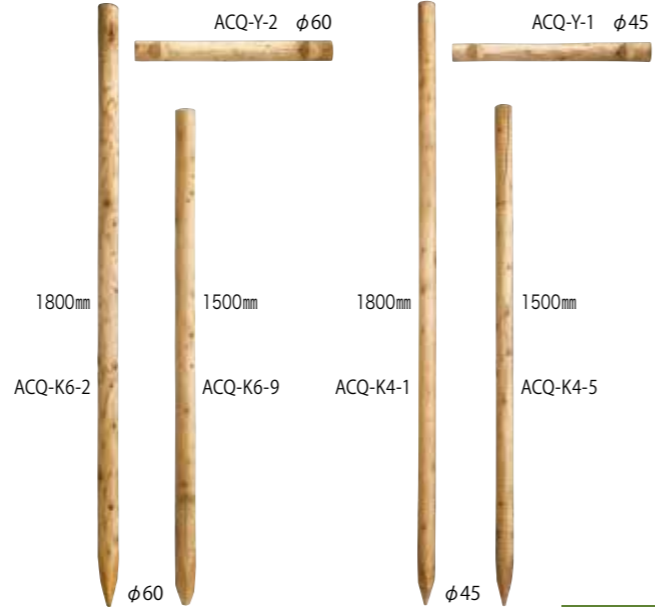

ACQ加圧注入木杭・横木*

品番	品名	規格	価格 (税抜)
ACQ-K4-1	ACQ 木杭	φ50×1800mm	見積
ACQ-K4-5	ACQ 木杭	φ50×1500mm	
ACQ-Y-1	ACQ 横木	φ50×600mm	見積
ACQ-K6-2	ACQ 木杭	φ60×1800mm	
ACQ-K6-9	ACQ 木杭	φ60×1500mm	
ACQ-Y-2	ACQ 横木	φ60×600mm	

天然素材



A-60

A-60 三子ロープ*

品番	太さ	長さ	重さ	単価 (税抜) (1丸)
A-60-06	約 6mm	約 300m	約 6kg	¥ 25,200 (赤)
				¥ 28,500 (黒)
A-60-08	約 8mm	約 350m	約 11kg	¥ 37,800 (赤)
				¥ 44,000 (黒)
A-60-09	約 9mm	約 300m	約 11kg	¥ 37,900 (赤)
				¥ 46,800 (黒)
A-60-10	約 10mm	約 250m	約 10kg	¥ 35,200 (赤)
				¥ 43,900 (黒)
A-60-12	約 12mm	約 200m	約 12kg	¥ 38,000 (赤)
				¥ 43,500 (黒)

天然繊維 100%

※長さは一本物の長さでない場合がありますのでご了承ください。



A-53

A-53 エイコニュー棕格ロープ (ポリエチレン)*

品番	太さ	長さ	重さ	単価 (税抜) (1丸)
A-53-09	約 9mm	約 200m	約 7.6kg	¥ 17,600
A-53-10	約 10mm	約 200m	約 9.6kg	¥ 21,800
A-53-12	約 12mm	約 200m	約 13.5kg	¥ 29,600



A-57



A-52

A-52 黄混ロープ (ビニロン・ポリエチレン混合ロープ)*

品番	太さ	長さ	重さ	単価 (税抜) (1丸)
A-52-06	約 6mm	約 200m	約 3.8kg	¥ 10,500
A-52-08	約 8mm	約 200m	約 6.2kg	¥ 16,100
A-52-09	約 9mm	約 200m	約 8.4kg	¥ 21,200
A-52-10	約 10mm	約 200m	約 9.8kg	¥ 24,400
A-52-12	約 12mm	約 200m	約 13.5kg	¥ 32,500

※トラックロープP162に掲載。

ロープ欄・臨時駐車場のラインなど多目的に使用可能なロープです。用途に合わせてお選びください。また、エイコーガーデンエクステリアプロ 庭の匠には、ロープ欄に使用可能な人工杭も掲載しております。



A-63

写真は12mmです

スリ兰卡製 天然繊維 100%

A-63 パーム三子ロープ*

品番	太さ	長さ	重さ	単価 (税抜) (1丸)
A-63-06	約 6mm	約 400m	約 12kg	¥ 25,000
A-63-09	約 9mm	約 300m	約 12kg	¥ 25,000
A-63-10	約 10mm	約 260m	約 12kg	¥ 25,000
A-63-12	約 12mm	約 200m	約 12kg	¥ 25,000

※カラーは赤のみになります

※長さは一本物の長さでない場合がありますのでご了承ください。



A-55

A-55 グリーンロープ (ポリエチレン)*

品番	太さ	長さ	重さ	単価 (税抜) (1丸)
A-55-06	約 6mm	約 200m	約 3.5kg	¥ 8,900
A-55-08	約 8mm	約 200m	約 6.2kg	¥ 14,800
A-55-09	約 9mm	約 200m	約 7.6kg	¥ 17,600
A-55-10	約 10mm	約 200m	約 9.6kg	¥ 21,800
A-55-12	約 12mm	約 200m	約 13.5kg	¥ 29,600
A-55-14	約 14mm	約 200m	約 19.8kg	¥ 41,800
A-55-16	約 16mm	約 200m	約 25.0kg	¥ 52,800

※ポリエチレンロープ 黒・白も出来ます。

A-57 ビニロンロープ*

品番	太さ	長さ	重さ	単価 (税抜) (1丸)
A-57-06	約 6mm	約 200m	約 4.0kg	¥ 14,300
A-57-08	約 8mm	約 200m	約 7.3kg	¥ 24,900
A-57-09	約 9mm	約 200m	約 9.7kg	¥ 32,400
A-57-10	約 10mm	約 200m	約 11.5kg	¥ 38,000
A-57-12	約 12mm	約 200m	約 16.0kg	¥ 51,600
A-57-14	約 14mm	約 200m	約 23.0kg	¥ 75,600
A-57-16	約 16mm	約 200m	約 28.5kg	¥ 93,600
A-57-18	約 18mm	約 200m	約 37.0kg	¥ 121,500

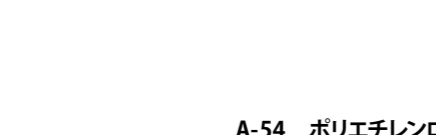

A-54

A-54 ポリエチレンロープ (カッチ)*

品番	太さ	長さ	重さ	単価 (税抜) (1丸)
A-54-06	約 6mm	約 200m	約 3.5kg	¥ 8,900
A-54-08	約 8mm	約 200m	約 6.2kg	¥ 14,800
A-54-09	約 9mm	約 200m	約 7.6kg	¥ 17,600
A-54-10	約 10mm	約 200m	約 9.6kg	¥ 21,800
A-54-12	約 12mm	約 200m	約 13.5kg	¥ 29,600
A-54-14	約 14mm	約 200m	約 19.8kg	¥ 41,800
A-54-16	約 16mm	約 200m	約 25.0kg	¥ 52,800

※ポリエチレンロープ 黒・白も出来ます。



写真番号: PH-051



A-51

A-51 標識ロープ*

品番	太さ	長さ	重さ	単価 (税抜) (1丸)
A-51-09-1	約 9mm	約 100m	約 2.8kg	¥ 4,320
A-51-09-2	約 9mm	約 200m	約 5.6kg	¥ 8,640
A-51-12-1	約 12mm	約 100m	約 4.0kg	¥ 6,170
A-51-12-2	約 12mm	約 200m	約 8.0kg	¥ 12,340



A-56

A-56 マニラロープ

品番	太さ	長さ	重さ	単価 (税抜) (1丸)
A-56-06	約 6mm	約 200m	約 5.0kg	¥ 10,500
A-56-08	約 8mm	約 200m	約 9.0kg	¥ 17,200
A-56-09	約 9mm	約 200m	約 11.5kg	¥ 21,600
A-56-10	約 10mm	約 200m	約 14.0kg	¥ 25,900
A-56-12	約 12mm	約 200m	約 20.0kg	¥ 36,300
A-56-14	約 14mm	約 200m	約 27.0kg	¥ 48,100
A-56-16	約 16mm	約 200m	約 36.0kg	¥ 62,200
A-56-18	約 18mm	約 200m	約 46.0kg	¥ 79,500
A-56-20	約 20mm	約 200m	約 57.0kg	¥ 98,500
A-56-22	約 22mm	約 200m	約 67.0kg	¥ 115,800
A-56-24	約 24mm	約 200m	約 78.0kg	¥ 134,800
A-56-26	約 26mm	約 200m	約 96.0kg	¥ 165,900
A-56-28	約 28mm	約 200m	約 106.0kg	¥ 183,100

※天然素材の為、環境により縮む場合がありますのでご了承ください。

晒竹(黄固竹)・晒竹

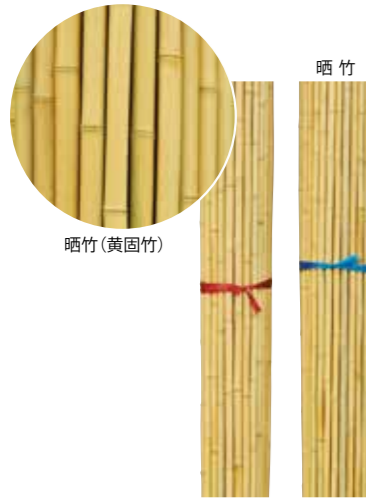

晒竹(黄固竹)[★] 天然素材 輸入品・中国製

品番	品名	規格	入数	価格(税抜)(1束)
BW-331	晒竹(黄固竹) 5分	2m	120本入	¥19,900
BW-332	晒竹(黄固竹) 6分	2m	100本入	¥19,900
BW-333	晒竹(黄固竹) 7分	2m	80本入	¥19,900
BW-334	晒竹(黄固竹) 8分	2m	60本入	¥19,900
BW-335	晒竹(黄固竹) 9分	2m	40本入	¥19,900
BW-336	晒竹(黄固竹) 1寸	2m	35本入	¥19,900
BW-337	晒竹(黄固竹) 7分	3m	60本入	¥22,400
BW-338	晒竹(黄固竹) 8分	3m	50本入	¥22,400

晒竹[★] 天然素材 輸入品・中国製

品番	品名	規格	入数	価格(税抜)(1束)
BW-340	晒竹 8分	4m	40本入	¥20,800
BW-341	晒竹 9分	4m	35本入	¥20,800
BW-342	晒竹 1寸	4m	30本入	¥20,800
BW-343	晒竹 1寸1分	4m	25本入	¥20,800

火晒竹(黄固竹)



火晒竹(黄固竹)[★] 天然素材 輸入品・中国製

品番	品名	規格	入数	価格(税抜)(1束)
BW-353	火晒竹(黄固竹) 7分	2m	80本入	¥23,700
BW-354	火晒竹(黄固竹) 8分	2m	60本入	¥23,700

女竹



女竹[★] 天然素材 輸入品・中国製

品番	品名	規格	入数	価格(税抜)(1束)
BC-344-2	女竹 3分	2m	300本入	¥24,300
BC-345-2	女竹 4分	2m	150本入	¥23,400

虎竹



虎竹

品番	品名	規格	入数	価格(税抜)(1束)
BB-326	虎竹 9分	4m	40本入	見積
BB-327	虎竹 1寸	4m	30本入	
BB-328	虎竹 1寸1分	4m	25本入	
BB-329	虎竹 3寸(回り寸)	4m	20本入	
BB-330	虎竹 4寸(回り寸)	4m	12本入	
BB-331	虎竹 5寸(回り寸)	4m	7本入	
BB-332	虎竹 6寸(回り寸)	4m	5本入	
BB-333	虎竹 7寸(回り寸)	4m	4本入	

黒竹

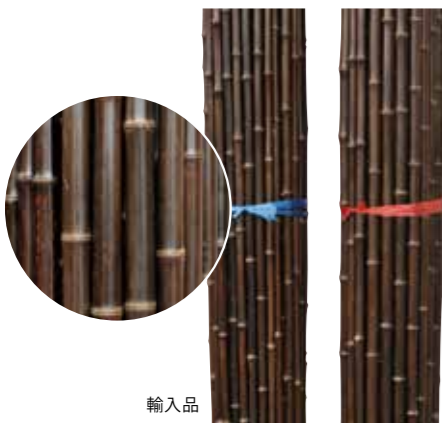

黒竹[★] 天然素材 輸入品・中国製

品番	品名	規格	入数	価格(税抜)(1束)
BB-382	黒竹 6分	2m	100本入	見積
BB-383	黒竹 7分	2m	80本入	
BB-384	黒竹 8分	2m	60本入	



国内生産品

黒竹 天然素材 国内生産品

品番	品名	規格	入数	価格(税抜)(1束)
BB-303	黒竹 3分	2m	300本入	見積
BB-304	黒竹 4分	2m	200本入	
BB-305	黒竹 5分	2m	120本入	
BB-306	黒竹 6分	2m	100本入	
BB-307	黒竹 7分	2m	70本入	
BB-308	黒竹 8分	2m	50本入	
BB-309	黒竹 9分	2m	40本入	
BB-310	黒竹 寸0	2m	30本入	
BB-311	黒竹 寸1	2m	25本入	
BB-312	黒竹 寸2	2m	20本入	
BB-320	黒竹 寸0	4m	30本入	
BB-321	黒竹 寸1	4m	25本入	
BB-323	黒竹 4寸(回り寸)	4m	12本入	
BB-324	黒竹 5寸(回り寸)	4m	7本入	
BB-325	黒竹 6寸(回り寸)	4m	5本入	

☑チェックポイント
1尺=303mm 1寸=30.3mm 1分=3.03mm

建仁寺竹

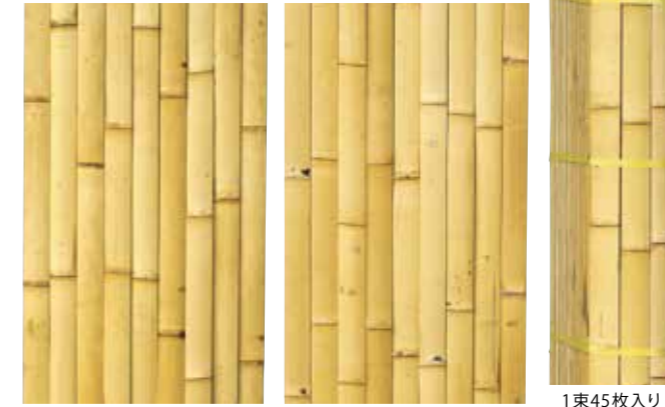

一等品 天然素材 国内生産品・九州産
二等品 天然素材 国内生産品・九州産

BE-372 晒建仁寺竹 一等品

規格	価格(税抜)(1束)
6尺	見積

BE-374 晒建仁寺竹 二等品

規格	価格(税抜)(1束)
6尺	見積



写真番号: PH-203

晒竹



晒半割竹 晒丸竹

晒半割竹 天然素材 国内生産品・九州産

品番	品名	規格	入数	価格(税抜)(1束)
BF-376	晒半割竹	6寸半割×2m	20枚入	見積
BF-377	晒半割竹	6寸半割×4m	12枚入	
BF-378	晒半割竹	7寸半割×2m	16枚入	
BF-379	晒半割竹	7寸半割×4m	8枚入	
BF-380	晒半割竹	8寸半割×2m	12枚入	
BF-381	晒半割竹	8寸半割×4m	6枚入	

出荷 偶数枚単位 例: 6寸=6cm(竹の直径)

晒丸竹 天然素材 国内生産品・九州産

品番	品名	規格	入数	価格(税抜)(1束)
BF-382	晒丸竹	6寸×2m	10本入	見積
BF-383	晒丸竹	6寸×4m	6本入	
BF-384	晒丸竹	7寸×2m	8本入	
BF-385	晒丸竹	7寸×4m	4本入	
BF-386	晒丸竹	8寸×2m	6本入	
BF-387	晒丸竹	8寸×4m	3本入	

孟宗竹枝編



BF-398 孟宗竹枝編(小) 天然素材 国内生産品

規格	入数	価格(税抜)(枚)
W450×H900mm	10枚	¥13,100

BF-397 孟宗竹枝編(大) 天然素材 国内生産品

規格	入数	価格(税抜)(枚)
W450×H1500mm	5枚	¥17,600

BF-401 輸入孟宗竹枝編180[★] 天然素材 輸入品・中国製

規格	入数	価格(税抜)(枚)
W1200×H1600~1800mm	2枚	¥9,900

長萩



BF-394 長萩 天然素材 国内生産品

規格	価格(税抜)
入荷時期により、重量の変動があります。お問い合わせください。	見積

輸入孟宗枝 長穂



BF-396 輸入孟宗枝 6尺[★] 天然素材 国内生産品

規格	入数	価格(税抜)(束)
約18kg 高さ約1600~1800mm	300本/束	¥25,000

BF-390-1 長穂[★] 天然素材 国内生産品

規格	価格(税抜)
重量約5貫目(約18kg)	見積

BF-390-2 長穂根切り[★] 天然素材 国内生産品

規格	価格(税抜)
重量約5貫目(約18kg)	見積

※輸入品(中国産)長穂もあります、お問い合わせください。

黒穂



BF-391 黒穂[★] 天然素材 国内生産品

規格	価格(税抜)
重量約5貫目(約18kg)	見積

※輸入品(約9kg)もあります、お問い合わせください。

☑チェックポイント
1貫目=3.75kg

銘竹



受注 天然素材 国内生産品

A-031 図面角竹(真空加圧防虫処理品)

品番	規格		価格(税抜)〈本〉	ウレタン充填 背割・竹クギ加工 価格(税抜)〈本〉
	長さ	径(mm)		
A-031-03	4000	45~68	¥31,000	¥44,600
A-031-06	4000	69~82	¥34,000	¥50,800
A-031-09	4000	83~100	¥35,000	¥64,400
A-031-12	4000	101~112	¥42,000	¥78,900
A-031-15	4000	113~124	¥69,500	¥114,700



受注 天然素材 国内生産品

A-032 図面平竹(真空加圧防虫処理品)

品番	規格		価格(税抜)〈本〉	ウレタン充填 背割・竹クギ加工 価格(税抜)〈本〉
	長さ	径(mm)		
A-032-03	4000	60~82	¥37,500	¥46,000
A-032-06	4000	83~100	¥38,500	¥50,500
A-032-09	4000	101~112	¥44,000	¥66,500



受注 天然素材 国内生産品

A-033 図面丸竹(真空加圧防虫処理品)

品番	規格		価格(税抜)〈本〉	ウレタン充填 背割・竹クギ加工 価格(税抜)〈本〉
	長さ	径(mm)		
A-033-03	4000	55~61	¥20,500	¥28,500
A-033-06	4000	63~70	¥22,500	¥32,700
A-033-09	4000	71~79	¥25,000	¥38,000
A-033-12	4000	80~88	¥26,500	¥42,800
A-033-15	4000	89~97	¥29,000	¥49,000
A-033-18	4000	98~106	¥33,000	¥54,700
A-033-21	4000	107~115	¥37,000	¥65,500
A-033-24	4000	116~124	¥41,000	¥74,250



受注 天然素材 国内生産品

A-010 晒竹(防虫) ※湯抜き加工品

品番	規格		価格(税抜)〈本〉	ウレタン充填 背割・竹クギ加工 価格(税抜)〈本〉
	長さ	径(mm)		
A-010-01	2000	9~13	¥1,950	—
A-010-02	2000	14~16	¥1,600	—
A-010-03	2000	17~19	¥1,650	—
A-010-04	2000	20~22	¥1,750	—
A-010-05	2000	23~25	¥1,800	¥3,125
A-010-06	2000	26~28	¥2,100	¥3,795
A-010-07	2000	29~31	¥2,250	¥4,330
A-010-08	3000	17~22	¥2,450	—
A-010-09	3000	23~25	¥2,600	¥4,595
A-010-10	3000	26~28	¥2,850	¥5,375
A-010-11	3000	29~31	¥3,300	¥6,420
A-010-12	4000	23~25	¥3,350	¥6,010
A-010-13	4000	26~28	¥3,500	¥6,870
A-010-14	4000	29~31	¥4,100	¥7,430
A-010-15	4000	32~37	¥4,350	¥8,015
A-010-16	4000	38~43	¥5,200	¥9,530
A-010-17	4000	44~52	¥6,400	¥12,480
A-010-18	4000	53~61	¥8,900	¥16,400
A-010-19	4000	62~70	¥11,100	¥21,150
A-010-20	4000	71~79	¥14,850	¥27,850



受注 天然素材 国内生産品

A-011 晒竹(防虫) ※火焙り加工品

品番	規格		価格(税抜)〈本〉	ウレタン充填 背割・竹クギ加工 価格(税抜)〈本〉
	長さ	径(mm)		
A-011-04	2000	20~22	¥2,400	—
A-011-05	2000	23~25	¥2,550	¥3,875
A-011-06	2000	26~28	¥2,850	¥4,545
A-011-07	2000	29~31	¥3,250	¥5,700
A-011-09	3000	23~25	¥3,650	¥5,645
A-011-10	3000	26~28	¥4,350	¥6,875
A-011-11	3000	29~31	¥4,750	¥7,870
A-011-12	4000	23~25	¥4,900	¥6,550
A-011-13	4000	26~28	¥5,200	¥8,360
A-011-14	4000	29~31	¥5,600	¥8,930



受注 天然素材 国内生産品

A-011 真竹晒竹(防虫) ※火焙り加工品

品番	規格		価格(税抜)〈本〉	ウレタン充填 背割・竹クギ加工 価格(税抜)〈本〉
	長さ	径(mm)		
A-011-15	4000	32~37	¥7,650	¥11,805
A-011-16	4000	38~43	¥9,000	¥13,330
A-011-17	4000	44~52	¥10,450	¥16,530
A-011-18	4000	53~61	¥14,400	¥21,900
A-011-19	4000	62~70	¥17,650	¥27,700
A-011-20	4000	71~79	¥25,050	¥38,050
A-011-21	4000	80~88	¥37,600	¥52,050
A-011-22	4000	89~97	¥48,000	¥69,350
A-011-23	4000	98~106	¥58,850	¥84,550
A-011-24	4000	107~115	¥70,500	¥100,920



A-016 天然錆竹使用

写真番号: PH-053



受注 天然素材 国内生産品

A-014 女竹(防虫)

品番	規格		価格(税抜)〈本〉
	長さ	径(mm)	
A-014-02	2000	9~10	¥1,000
A-014-03	2000	11~13	¥1,150
A-014-04	2000	14~16	¥1,250
A-014-07	3000	14~16	¥2,050
A-014-08	3000	17~19	¥2,250
A-014-09	3000	20~22	¥2,650
A-014-11	4000	17~19	¥4,200
A-014-12	4000	20~22	¥5,300
A-014-13	4000	23~25	¥6,500
A-014-14	4000	26~28	¥9,000



写真番号: PH-054

A-015 矢竹使用



受注 天然素材 国内生産品

A-015 矢竹(防虫)

品番	規格		価格(税抜)〈本〉
	長さ	径(mm)	
A-015-01	2000	9~10	¥2,250
A-015-02	2000	11~13	¥2,500
A-015-03	2000	14~16	¥2,700
A-015-04	3000	11~13	¥3,050
A-015-05	3000	14~16	¥3,350
A-015-06	4000	14~16	¥4,400
A-015-07	4000	17~19	¥4,900



受注 天然素材 国内生産品

A-013 芽付晒竹(防虫)

品番	規格		価格(税抜)〈本〉
	長さ	径(mm)	
A-013-01	2000	15~19	¥8,500
A-013-02	2000	20~25	¥9,000
A-013-03	2000	26~31	¥9,500
A-013-04	3000	26~31	¥13,150
A-013-05	3000	32~37	¥16,350
A-013-06	4000	38~43	¥18,400
A-013-07	4000	44~52	¥19,850
A-013-08	4000	53~61	¥21,350

A-016 天然錆竹[胡麻竹]

受注 天然素材 国内生産品

品番	規格		価格(税抜)〈本〉	ウレタン充填 背割・竹クギ加工 価格(税抜)〈本〉
	長さ	径(mm)		
A-016-01	2000	8~13	¥9,000~¥12,000	—
A-016-02	2000	14~19	¥9,000~¥12,000	—
A-016-03	2000	20~25	¥8,550~¥11,550	¥9,880~¥12,880
A-016-04	2000	26~31	¥8,550~¥11,550	¥10,630~¥13,630
A-016-05	2000	32~37	¥8,550~¥11,550	¥11,300~¥14,300
A-016-06	2000	38~43	¥8,550~¥11,550	¥12,350~¥15,350
A-016-07	2000	44~51	¥9,500~¥12,500	¥13,750~¥16,750
A-016-08	3000	20~25	¥9,050~¥12,550	¥11,045~¥14,545
A-016-09	3000	26~31	¥9,050~¥12,550	¥11,545~¥15,045
A-016-10	3000	32~37	¥9,050~¥12,550	¥11,800~¥15,300
A-016-11	3000	38~43	¥10,050~¥13,550	¥13,300~¥16,800
A-016-12	3000	44~51	¥11,500~¥15,000	¥15,965~¥19,465
A-016-13	4000	26~31	¥11,500~¥15,500	¥14,830~¥18,830
A-016-14	4000	32~37	¥11,500~¥15,500	¥15,165~¥19,165

品番	規格		価格(税抜)〈本〉	ウレタン充填 背割・竹クギ加工 価格(税抜)〈本〉
	長さ	径(mm)		
A-016-15	4000	38~43	¥12,500~¥17,000	¥16,830~¥21,330
A-016-16	4000	44~51	¥15,000~¥19,500	¥21,080~¥25,580
A-016-17	4000	52~61	¥19,500~¥24,000	¥27,000~¥31,500
A-016-18	4000	62~70	¥21,000~¥26,000	¥31,050~¥36,050
A-016-19	4000	71~79	¥23,500~¥28,500	¥36,500~¥41,500
A-016-20	4000	80~88	¥25,000~¥30,000	¥41,300~¥46,300
A-016-21	4000	89~97	¥27,500~¥32,500	¥47,500~¥52,500
A-016-22	4000	98~106	¥30,000~¥35,000	¥54,000~¥59,000
A-016-23	4000	107~115	¥33,000~¥38,000	¥61,450~¥66,450
A-016-24	4000	116~124	¥35,500~¥40,500	¥68,750~¥73,750
A-016-25	4000	125~133	¥39,000~¥45,000	¥77,400~¥83,400
A-016-26	4000	134~142	¥43,500~¥51,500	¥87,500~¥95,000
A-016-27	4000	143~151	¥60,000~¥70,000	¥110,000~¥120,000

※品質により価格幅があります。



受注 天然素材 国内生産品

A-018 黒竹(防虫)

品番	規格		価格(税抜)(本)	ウレタン充填 背割・竹クギ加工 価格(税抜)(本)
	長さ	径(mm)		
A-018-01	2000	9~10	¥ 1,080	—
A-018-02	2000	11~13	¥ 1,160	—
A-018-03	2000	14~16	¥ 1,235	—
A-018-04	2000	17~19	¥ 1,400	—
A-018-05	2000	20~22	¥ 1,700	—
A-018-06	2000	23~25	¥ 1,835	¥ 3,160
A-018-07	2000	26~28	¥ 1,945	¥ 3,640
A-018-08	2000	29~31	¥ 2,520	¥ 4,970
A-018-09	3000	17~19	¥ 2,080	—
A-018-10	3000	20~22	¥ 2,515	—
A-018-11	3000	23~25	¥ 2,645	¥ 4,640
A-018-12	3000	26~28	¥ 2,870	¥ 5,395
A-018-13	3000	29~31	¥ 3,560	¥ 6,680
A-018-14	4000	23~25	¥ 3,445	¥ 6,105
A-018-15	4000	26~28	¥ 3,910	¥ 7,070
A-018-16	4000	29~31	¥ 4,400	¥ 7,730
A-018-17	4000	32~37	¥ 7,345	¥ 11,500
A-018-18	4000	38~43	¥ 10,100	¥ 14,430
A-018-19	4000	44~52	¥ 14,750	¥ 20,830
A-018-20	4000	53~61	¥ 18,720	¥ 26,220
A-018-21	4000	62~70	¥ 23,400	¥ 33,450



受注 天然素材 国内生産品

A-020 本煤竹

品番	規格		価格(税抜)(本)	ウレタン充填 背割・竹クギ加工 価格(税抜)(本)
	長さ	径(mm)		
A-020-01	2000	9~14	¥ 7,200~¥ 9,600	—
A-020-02	2000	15~19	¥ 7,200~¥ 9,600	—
A-020-03	2000	20~25	¥ 7,200~¥ 9,600	¥ 8,530~¥ 10,930
A-020-04	2000	26~31	¥ 7,200~¥ 9,600	¥ 9,280~¥ 11,680
A-020-05	2000	32~37	¥ 7,200~¥ 9,600	¥ 9,950~¥ 12,350
A-020-06	2000	38~43	¥ 7,500~¥ 10,500	¥ 11,300~¥ 14,300
A-020-07	2000	44~52	¥ 8,400~¥ 11,400	¥ 12,650~¥ 15,650
A-020-08	3000	20~25	¥ 9,600~¥ 12,600	¥ 11,595~¥ 14,595
A-020-09	3000	26~31	¥ 9,600~¥ 12,600	¥ 12,095~¥ 15,095
A-020-10	3000	32~37	¥ 9,600~¥ 12,600	¥ 12,350~¥ 15,350
A-020-11	3000	38~43	¥ 10,800~¥ 13,800	¥ 14,050~¥ 17,050
A-020-12	3000	44~52	¥ 12,000~¥ 15,000	¥ 16,465~¥ 19,465
A-020-13	4000	26~31	¥ 11,400~¥ 14,400	¥ 14,730~¥ 17,730
A-020-14	4000	32~37	¥ 11,400~¥ 14,400	¥ 15,065~¥ 18,065
A-020-15	4000	38~43	¥ 13,800~¥ 18,000	¥ 18,130~¥ 22,330
A-020-16	4000	44~52	¥ 18,000~¥ 30,000	¥ 24,080~¥ 36,080
A-020-17	4000	53~61	¥ 55,000~¥ 110,000	¥ 62,500~¥ 117,500
A-020-18	4000	62~70	¥ 75,000~¥ 150,000	¥ 85,050~¥ 160,050
A-020-19	4000	71~79	¥ 150,000~¥ 300,000	¥ 163,000~¥ 313,000
A-020-20	4000	80~88	¥ 225,000~¥ 450,000	¥ 241,300~¥ 466,300

※品質により価格幅があります。



写真番号:PH-055

A-020 本煤竹使用



受注 天然素材 国内生産品

A-023 染青竹(防虫)

品番	規格		価格(税抜)(本)	ウレタン充填 背割・竹クギ加工 価格(税抜)(本)
	長さ	径(mm)		
A-023-01	2000	9~13	¥ 2,500	—
A-023-02	2000	14~16	¥ 2,400	—
A-023-03	2000	17~19	¥ 2,550	—
A-023-04	2000	20~22	¥ 2,700	—
A-023-05	2000	23~25	¥ 2,950	¥ 4,275
A-023-06	2000	26~28	¥ 3,150	¥ 4,845
A-023-07	2000	29~31	¥ 3,350	¥ 5,800
A-023-08	3000	17~19	¥ 3,050	—
A-023-09	3000	20~22	¥ 3,300	—
A-023-10	3000	23~25	¥ 3,600	¥ 5,595
A-023-11	3000	26~28	¥ 3,900	¥ 6,425
A-023-12	3000	29~31	¥ 4,250	¥ 7,370
A-023-13	4000	23~25	¥ 4,300	¥ 6,960
A-023-14	4000	26~28	¥ 4,450	¥ 7,610
A-023-15	4000	29~31	¥ 4,800	¥ 8,130
A-023-16	4000	32~37	¥ 7,750	¥ 11,905
A-023-17	4000	38~43	¥ 9,700	¥ 14,030
A-023-18	4000	44~52	¥ 13,200	¥ 19,280
A-023-19	4000	53~61	¥ 17,350	¥ 24,850
A-023-20	4000	62~70	¥ 21,000	¥ 31,050
A-023-21	4000	71~79	¥ 25,700	¥ 38,700
A-023-22	4000	80~88	¥ 31,300	¥ 47,600
A-023-23	4000	89~97	¥ 38,750	¥ 58,750
A-023-24	4000	98~106	¥ 40,550	¥ 64,550



写真番号:PH-057

A-023 染青竹使用



写真番号:PH-056

受注 天然素材 国内生産品

A-024 染黒竹ほかし入(防虫)

品番	規格		価格(税抜)(本)	ウレタン充填 背割・竹クギ加工 価格(税抜)(本)
	長さ	径(mm)		
A-024-01	2000	9~13	¥ 4,015	—
A-024-02	2000	14~16	¥ 3,890	—
A-024-03	2000	17~19	¥ 4,150	—
A-024-04	2000	20~22	¥ 4,260	—
A-024-05	2000	23~25	¥ 4,570	¥ 5,895
A-024-06	2000	26~28	¥ 4,755	¥ 6,450
A-024-07	2000	29~31	¥ 5,060	¥ 7,510
A-024-08	3000	17~19	¥ 4,965	—
A-024-09	3000	20~22	¥ 5,370	—
A-024-10	3000	23~25	¥ 5,740	¥ 7,735
A-024-11	3000	26~28	¥ 6,115	¥ 8,640
A-024-12	3000	29~31	¥ 6,485	¥ 9,605
A-024-13	4000	23~25	¥ 6,915	¥ 9,575
A-024-14	4000	26~28	¥ 7,225	¥ 10,385
A-024-15	4000	29~31	¥ 7,530	¥ 10,860
A-024-16	4000	32~37	¥ 10,370	¥ 14,525
A-024-17	4000	38~43	¥ 13,350	¥ 17,680
A-024-18	4000	44~52	¥ 18,150	¥ 24,230
A-024-19	4000	53~61	¥ 24,200	¥ 31,700
A-024-20	4000	62~70	¥ 30,060	¥ 40,110
A-024-21	4000	71~79	¥ 36,790	¥ 49,790
A-024-22	4000	80~88	¥ 45,000	¥ 61,300
A-024-23	4000	89~97	¥ 55,680	¥ 75,680
A-024-24	4000	98~106	¥ 58,650	¥ 82,650



A-024 染黒竹ほかし入(防虫)



受注 天然素材 国内生産品

A-027 雲紋竹(防虫)

品番	規格		価格(税抜)(本)	ウレタン充填 背割・竹クギ加工 価格(税抜)(本)
	長さ	径(mm)		
A-027-01	2000	15~19	¥ 4,900	—
A-027-02	2000	20~25	¥ 5,250	¥ 6,580
A-027-03	2000	26~31	¥ 5,250	¥ 7,330
A-027-04	2000	32~37	¥ 5,450	¥ 8,200
A-027-05	3000	20~25	¥ 6,250	¥ 8,245
A-027-06	3000	26~31	¥ 6,250	¥ 9,370
A-027-07	3000	32~37	¥ 6,600	¥ 9,900
A-027-08	4000	26~31	¥ 7,350	¥ 10,720
A-027-09	4000	32~37	¥ 7,750	¥ 11,415
A-027-10	4000	38~43	¥ 9,300	¥ 13,630
A-027-11	4000	44~52	¥ 9,850	¥ 15,930
A-027-12	4000	53~61	¥ 13,750	¥ 21,250
A-027-13	4000	62~70	¥ 17,250	¥ 27,300
A-027-14	4000	71~79	¥ 22,950	¥ 35,950

受注 天然素材 国内生産品

A-025 染煤矢竹(防虫)

品番	規格		価格(税抜)(本)
	長さ	径(mm)	
A-025-01	2000	9~10	¥ 2,650
A-025-02	2000	11~13	¥ 3,000
A-025-03	2000	14~16	¥ 3,200
A-025-04	3000	11~13	¥ 4,000
A-025-05	3000	14~16	¥ 4,250
A-025-06	4000	14~16	¥ 5,400
A-025-07	4000	17~19	¥ 5,700



A-021 染煤竹(防虫)

品番	規格		価格(税抜)(本)	ウレタン充填 背割・竹クギ加工 価格(税抜)(本)
	長さ	径(mm)		
A-021-01	2000	9~13	¥ 2,500	—
A-021-02	2000	14~16	¥ 2,400	—
A-021-03	2000	17~19	¥ 2,550	—
A-021-04	2000	20~22	¥ 2,700	—
A-021-05	2000	23~25	¥ 2,950	¥ 4,275
A-021-06	2000	26~28	¥ 3,150	¥ 4,845
A-021-07	2000	29~31	¥ 3,350	¥ 5,800
A-021-08	3000	17~19	¥ 3,050	—
A-021-09	3000	20~22	¥ 3,300	—
A-021-10	3000	23~25	¥ 3,600	¥ 5,595
A-021-11	3000	26~28	¥ 3,900	¥ 6,425
A-021-12	3000	29~31	¥ 4,250	¥ 7,370

受注 天然素材 国内生産品

品番	規格		価格(税抜)(本)	ウレタン充填 背割・竹クギ加工 価格(税抜)(本)
	長さ	径(mm)		
A-021-13	4000	23~25	¥ 4,300	¥ 6,960
A-021-14	4000	26~28	¥ 4,450	¥ 7,610
A-021-15	4000	29~31	¥ 4,800	¥ 8,130
A-021-16	4000	32~37	¥ 7,750	¥ 11,905
A-021-17	4000	38~43	¥ 9,700	¥ 14,030
A-021-18	4000	44~52	¥ 13,200	¥ 19,280
A-021-19	4000	53~61	¥ 17,350	¥ 24,850
A-021-20	4000	62~70	¥ 21,000	¥ 31,050
A-021-21	4000	71~79	¥ 25,700	¥ 38,700
A-021-22	4000	80~88	¥ 31,300	¥ 47,600
A-021-23	4000	89~97	¥ 38,750	¥ 58,750
A-021-24	4000	98~106	¥ 40,550	¥ 64,550

銘竹貼



半割竹貼

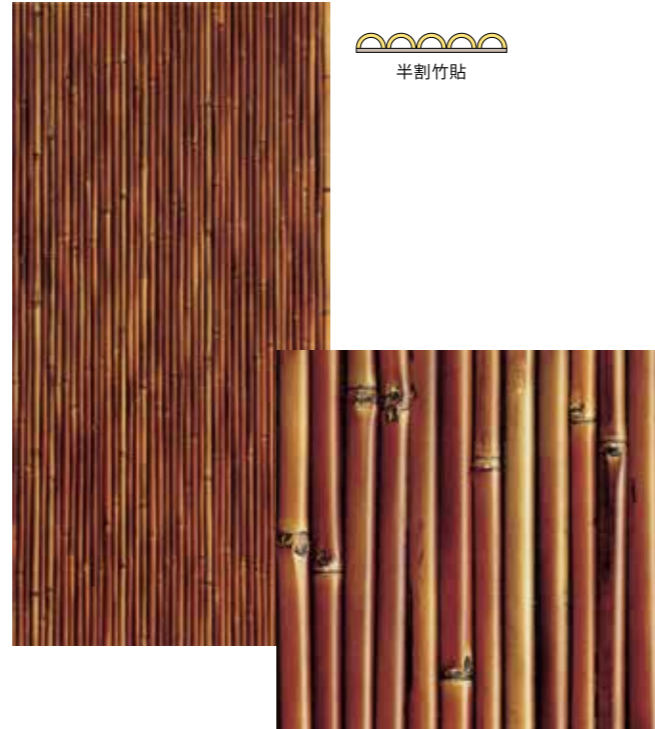

半割竹貼

B-001 炭化女竹半割ヨコ貼

受注 天然素材 国内生産品

品番	規格	価格(税抜)<枚>
B-001-01	幅1820×高さ910mm	¥ 40,500
B-001-02	幅1920×高さ960mm	¥ 45,000

竹の太さ15~18φ・4mmベニヤ 別注サイズ承ります

B-002 炭化女竹半割タテ貼

受注 天然素材 国内生産品

品番	規格	価格(税抜)<枚>
B-002-01	幅910×高さ1820mm	¥ 40,500
B-002-02	幅960×高さ1920mm	¥ 45,000

竹の太さ18~21φ・4mmベニヤ 別注サイズ承ります



半割竹貼



半割竹貼

B-007 黒竹半割ヨコ貼(太口)(防虫)

受注 天然素材 国内生産品

品番	規格	価格(税抜)<枚>
B-007-01	幅1820×高さ910mm	¥ 33,500
B-007-02	幅1920×高さ960mm	¥ 37,000

竹の太さ24~27φ・4mmベニヤ 別注サイズ承ります

B-008 黒竹半割タテ貼(太口)(防虫)

受注 天然素材 国内生産品

品番	規格	価格(税抜)<枚>
B-008-01	幅910×高さ1820mm	¥ 33,500
B-008-02	幅960×高さ1920mm	¥ 37,000
B-008-03	幅455×高さ2730mm	¥ 31,000
B-008-04	幅455×高さ3640mm	¥ 43,500

竹の太さ24~27φ・4mmベニヤ 別注サイズ承ります



半割竹貼

B-009 晒竹半割ヨコ貼(防虫)

受注 天然素材 国内生産品

品番	規格	価格(税抜)<枚>
B-009-01	幅1820×高さ910mm	¥ 26,500
B-009-02	幅1920×高さ960mm	¥ 32,000

竹の太さ20~22φ・4mmベニヤ 別注サイズ承ります



半割竹貼

B-025 染煤竹半割ヨコ貼(防虫)

受注 天然素材 国内生産品

品番	規格	価格(税抜)<枚>
B-025-01	幅1820×高さ910mm	¥ 51,500
B-025-02	幅1920×高さ960mm	¥ 56,000

竹の太さ27~30φ・4mmベニヤ 別注サイズ承ります



半割竹貼



B-010 晒竹半割タテ貼(防虫)

受注 天然素材 国内生産品

品番	規格	価格(税抜)<枚>
B-010-01	幅910×高さ1820mm	¥ 26,500
B-010-02	幅960×高さ1920mm	¥ 32,000

竹の太さ24~27φ・4mmベニヤ 別注サイズ承ります



半割竹貼



B-026 染煤竹半割タテ貼(防虫)

受注 天然素材 国内生産品

品番	規格	価格(税抜)<枚>
B-026-01	幅910×高さ1820mm	¥ 51,500
B-026-02	幅960×高さ1920mm	¥ 56,000
B-026-03	幅455×高さ2730mm	¥ 51,000
B-026-04	幅455×高さ3640mm	¥ 65,000

竹の太さ27~30φ・4mmベニヤ 別注サイズ承ります

プランツボード 銘竹トクサ貼



No.29-C 炭化竹面皮トクサ「天然温泉 けやきの湯 ドーミーイン津」ニュートラルダイレクション/株式会社 t.c.k.w

写真番号: PH-204



No.29-C 炭化竹面皮トクサ※自然オイル・蜜ロウWAX仕上

写真番号: PH-058

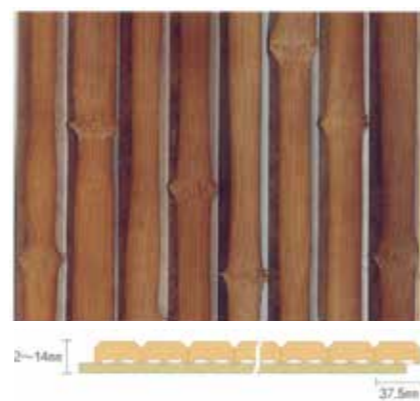

受注 天然素材 国内生産品

自然オイル・蜜ロウWAX仕上
No.29-C 炭化竹面皮トクサ

品番	規格	価格(税抜/枚)
B-081-01	高さ1820mm×幅303mm	¥13,000
B-081-02	高さ2730mm×幅303mm	¥32,500

5.5mmベニヤ・合いじゃくり加工



受注 天然素材 国内生産品

柿渋・蜜ロウWAX仕上
No.25-C 晒竹面皮トクサ(防虫・防カビ)

品番	規格	価格(税抜/枚)
B-080-01	高さ1820mm×幅303mm	¥12,500
B-080-02	高さ2730mm×幅303mm	¥31,250

5.5mmベニヤ・合いじゃくり加工



受注 天然素材 国内生産品

自然オイル・蜜ロウWAX仕上
No.9-C 晒竹表皮削トクサ(防虫・防カビ)

品番	規格	価格(税抜/枚)
B-082-01	高さ1820mm×幅303mm	¥14,000
B-082-02	高さ2730mm×幅303mm	¥35,000

5.5mmベニヤ・合いじゃくり加工



受注 天然素材 国内生産品

自然オイル・蜜ロウWAX仕上
No.10-C 炭化竹表皮削トクサ(防カビ)

品番	規格	価格(税抜/枚)
B-083-01	高さ1820mm×幅303mm	¥15,000
B-083-02	高さ2730mm×幅303mm	¥37,500

5.5mmベニヤ・合いじゃくり加工

施工例使用 商品説明

マンションのリノベーションに、「No.9-C 晒竹表皮削トクサ」をご使用いただきました。本品は壁や腰貼等に使用されることが殆どですが、お施様のご要望は床材としてでした。本品の規格は、5.5mm合板に約37.5mm幅の竹を接着するのですが、階下への音の影響を考慮され、基盤をフェルト地に接着する仕様に変更しました。また、床材としてのキズ等を考慮して、通常ならば「自然オイル・蜜ロウWAX仕上げ」とする表面処理を「チタン塗装」に変更して耐摩耗性を高めました。優しい照明に浮かび上がる本品は、竹の繊細さと凛とした空間を演出しております。



写真番号: PH-059

B-082(特注品) No.9-C 晒竹表皮削トクサ

プランツボード 特選葎

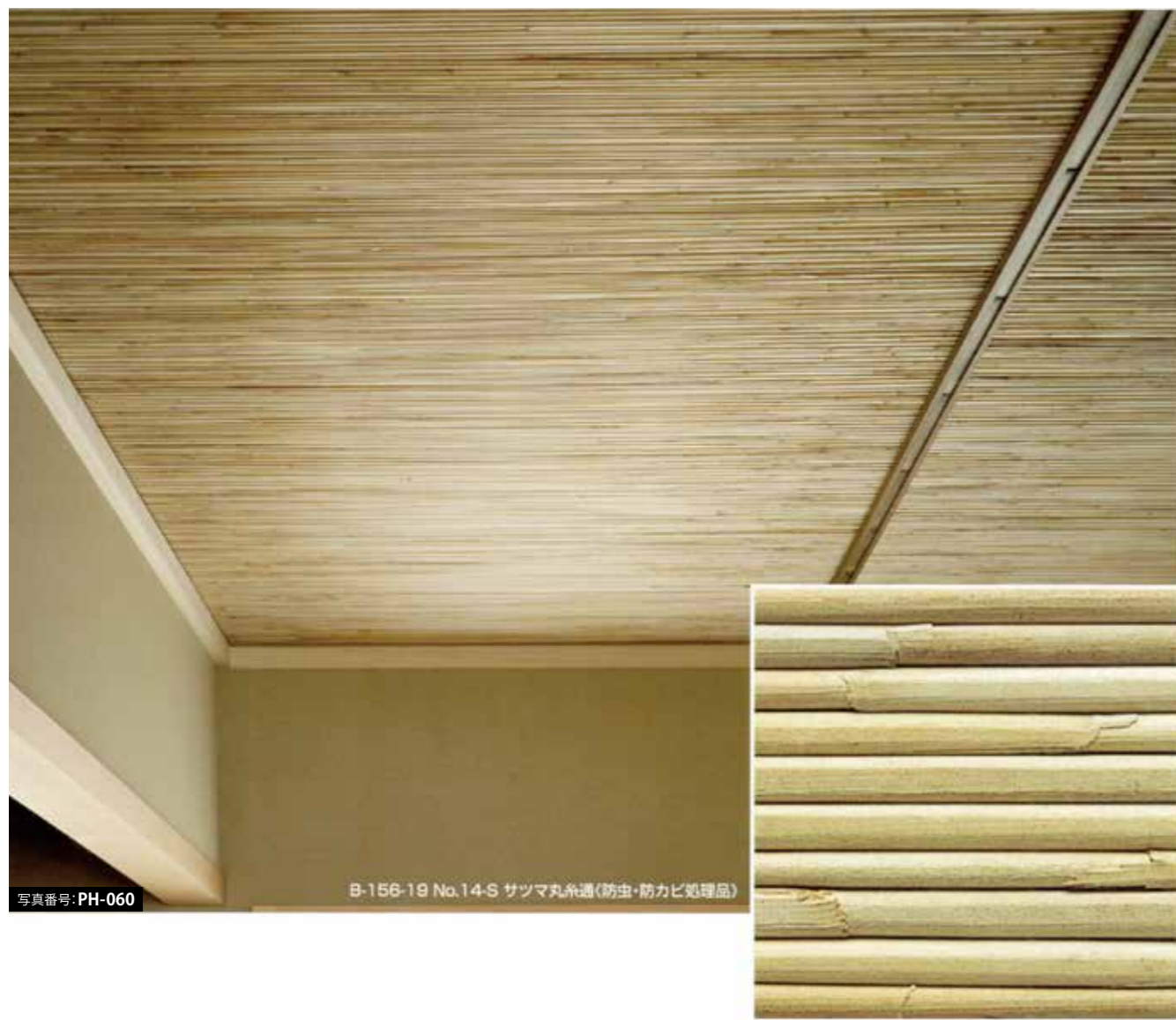

No.14-S サツマ丸糸通し(蒲芯丸糸通し) (防虫・防カビ)

品番	規格	価格(税抜)(枚)
B-156-11	幅910mm×長さ1820mm	¥16,800
B-156-12	幅955mm×長さ1910mm	¥19,100
B-156-13	幅910mm×長さ2730mm	¥35,150
B-156-14	幅910mm×長さ2730mm 裏棧付	¥44,150
B-156-15	幅910mm×長さ3640mm	¥49,500
B-156-16	幅910mm×長さ3640mm 裏棧付	¥61,500
B-156-17	幅955mm×長さ2970mm	¥36,950
B-156-18	幅955mm×長さ2970mm 裏棧付	¥45,950
B-156-19	幅955mm×長さ3940mm	¥53,000
B-156-20	幅955mm×長さ3940mm 裏棧付	¥65,000
B-156-21	幅455mm×長さ1820mm	¥ 8,150
B-156-22	幅480mm×長さ1910mm	¥ 9,300
B-156-23	幅455mm×長さ2730mm	¥17,150
B-156-24	幅455mm×長さ2730mm 裏棧付	¥23,150
B-156-25	幅455mm×長さ3640mm	¥24,000
B-156-26	幅455mm×長さ3640mm 裏棧付	¥33,000
B-156-27	幅480mm×長さ2970mm	¥19,000
B-156-28	幅480mm×長さ2970mm 裏棧付	¥25,000
B-156-29	幅480mm×長さ3940mm	¥26,000
B-156-30	幅480mm×長さ3940mm 裏棧付	¥35,000

下地合板:2.5mm



No.16 代萩丸

品番	規格	価格(税抜)(枚)
B-159-01	幅910mm×長さ1820mm	¥13,000
B-159-02	幅955mm×長さ1910mm	¥16,850
B-159-03	幅910mm×長さ2730mm	¥29,650
B-159-04	幅910mm×長さ2730mm 裏棧付	¥38,650
B-159-05	幅910mm×長さ3640mm	¥39,850
B-159-06	幅910mm×長さ3640mm 裏棧付	¥51,850
B-159-07	幅955mm×長さ2970mm	¥40,650
B-159-08	幅955mm×長さ2970mm 裏棧付	¥49,650
B-159-09	幅955mm×長さ3940mm	¥45,850
B-159-10	幅955mm×長さ3940mm 裏棧付	¥57,850

下地合板:2.5mm



No.68 炭化天津葎ナイロン糸編

品番	規格	価格(税抜)(枚)
B-186-01	幅910mm×長さ1820mm	¥ 7,950
B-186-02	幅955mm×長さ1910mm	¥10,750
B-186-03	幅910mm×長さ2730mm	¥31,250
B-186-04	幅910mm×長さ2730mm 裏棧付	¥40,250
B-186-05	幅910mm×長さ3640mm	¥37,350
B-186-06	幅910mm×長さ3640mm 裏棧付	¥49,350
B-186-07	幅955mm×長さ2970mm	¥34,500
B-186-08	幅955mm×長さ2970mm 裏棧付	¥43,500
B-186-09	幅955mm×長さ3940mm	¥43,500
B-186-10	幅955mm×長さ3940mm 裏棧付	¥55,500

下地合板:2.5mm



No.31 天津ナイロン糸

品番	規格	価格(税抜)(枚)
B-168-01	幅910mm×長さ1820mm	¥ 6,350
B-168-02	幅955mm×長さ1910mm	¥ 8,650
B-168-03	幅910mm×長さ2730mm	¥23,650
B-168-04	幅910mm×長さ2730mm 裏棧付	¥32,650
B-168-05	幅910mm×長さ3640mm	¥28,000
B-168-06	幅910mm×長さ3640mm 裏棧付	¥40,000
B-168-07	幅955mm×長さ2970mm	¥26,000
B-168-08	幅955mm×長さ2970mm 裏棧付	¥35,000
B-168-09	幅955mm×長さ3940mm	¥33,000
B-168-10	幅955mm×長さ3940mm 裏棧付	¥45,000

下地合板:2.5mm

ワイヤーサポート(アンカー式)

ワイヤーサポート(アンカー式)とは、強風や豪雪等の影響によって発生する樹木の傾斜あるいは倒壊事故を防止するため、荷重に対応する方向から樹木を大地に強く繋ぎ留めている「錨」の役目を果たしているものです。

Y80型アンカーは、自然のまま既成層土壌が持つ巨大な土圧を十二分に活用して、抜群に強い地耐力(地上からの引張りに耐える力)を発揮することができます。

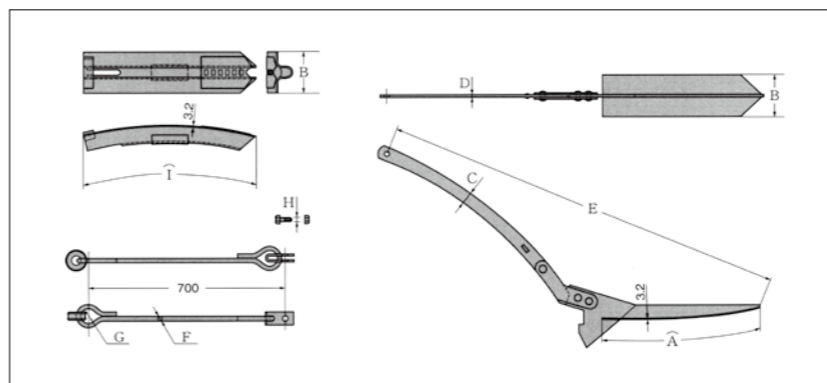
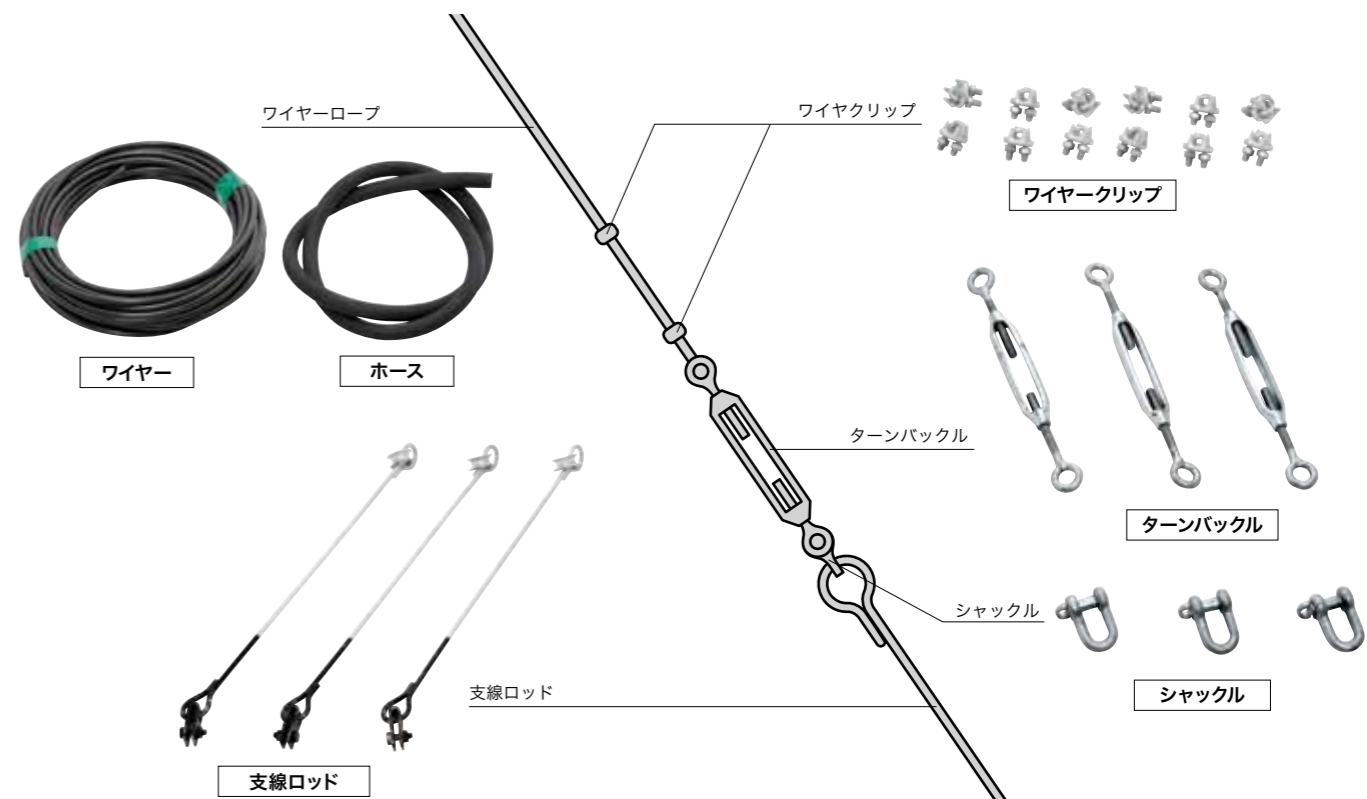
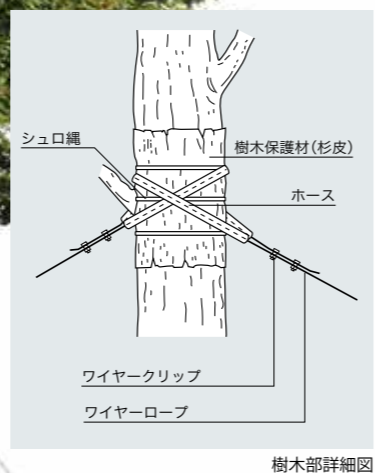
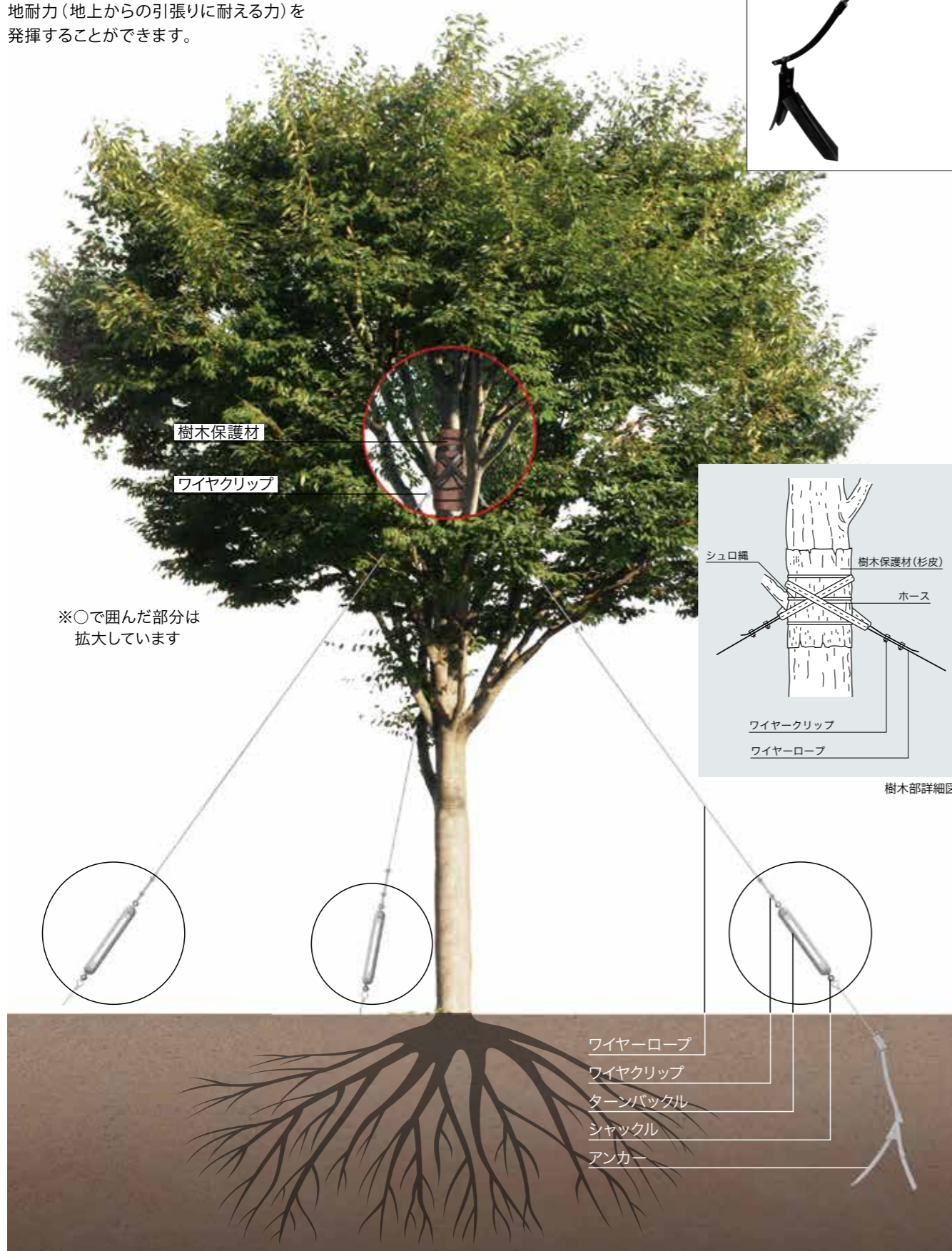

規格・寸法 (単位:mm)

規格	A	B	C	D	E	F	G	H	I	質量
1号	300	100	32	6	1025	9	30	M10	370	5.0
2号	400	120	32	6	1110	13	40	M12	450	7.5
3号	450	120	38	6	1150	16	50	M12	500	9.0

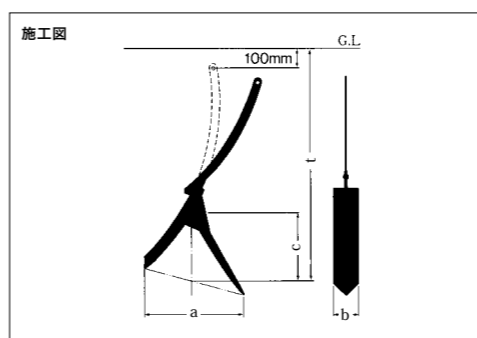

施工寸法 (単位:m)

規格	t	a	b	c
1号	1.04	0.35	0.10	0.22
2号	1.13	0.43	0.12	0.27
3号	1.18	0.53	0.12	0.30

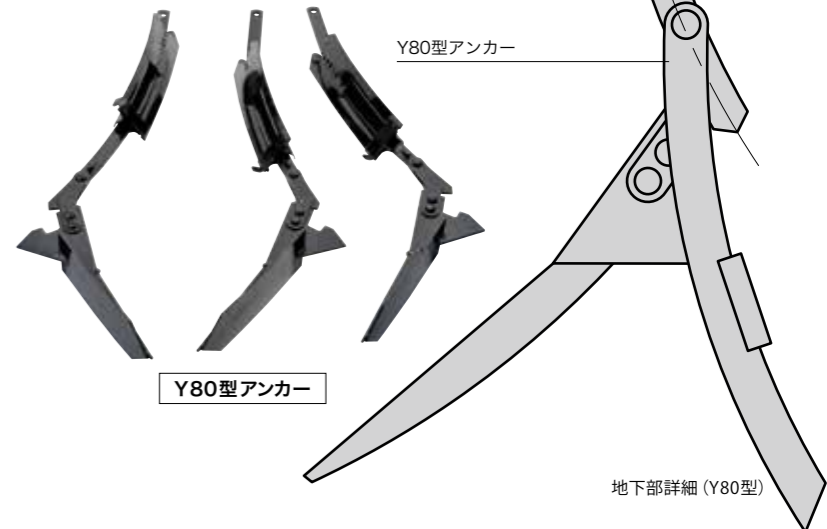

アンカー式ワイヤー直掛け支柱(仕様)

対応樹木	品番	使用部材	ワイヤーロープ	数量単位	ワイヤークリップ	数量単位	シャックル	数量単位	ターンバックル	数量単位	ホース	数量単位	アンカー	数量単位
樹高5~7M程度 幹周40~50cm程度	Y80A-1	メッキ6mm	ドブメッキKT-6	24 M	ドブメッキKT-6	12 個	ドブメッキSC-10	3 個	ドブメッキ枠式両丸9mm	3 本	φ12.7×φ19	1.5 M	7ヶ刈酸塗装80型1号	3 本
	Y80A-1CW	黒色被覆⑥~⑧	ドブメッキKT-8		SUS枠式両丸9mm									
	Y80A-1SUS	SUS6mm	SUSKT-6		SUS枠式両丸9mm									
樹高7~9M程度 幹周50~70cm程度	Y80A-2	メッキ9mm	ドブメッキKT-10	30 M	ドブメッキKT-10	12 個	ドブメッキSC-12	3 個	ドブメッキ枠式両丸12mm	3 本	φ15.9×φ23.5	3.0 M	7ヶ刈酸塗装80型2号	3 本
	Y80A-2CW	黒色被覆⑨~⑪	ドブメッキKT-10		SUS枠式両丸12mm									
	Y80A-2SUS	SUS9mm	SUSKT-10		SUS枠式両丸12mm									
樹高9~11M程度 幹周70~100cm程度	Y80A-3	メッキ9mm	ドブメッキKT-10	36 M	ドブメッキKT-10	12 個	ドブメッキSC-12	3 個	ドブメッキ枠式両丸12mm	3 本	φ15×φ23.5	3.0 M	7ヶ刈酸塗装80型3号	3 本
	Y80A-3CW	黒色被覆⑨~⑪	ドブメッキKT-10		SUS枠式両丸12mm									
	Y80A-3SUS	SUS9mm	SUSKT-10		SUS枠式両丸12mm									

ワイヤーサポート標準価格表・標準歩掛り参考資料

(施工費、消費税別のご指定場所渡し価格)

メッキワイヤー仕様

品番	幹周	樹高	価格(税抜)	1基当人工/基	重量kg
Y80A-1	40~50cm	5~7m	38,000	0.36	19.5
Y80A-2	50~70cm	7~9m	58,000	0.44	32.5
Y80A-3	70~100cm	9~11m	68,000	0.57	39.5

被覆ワイヤー仕様

品番	幹周	樹高	価格(税抜)	1基当人工/基	重量kg
Y80A-1CW	40~50cm	5~7m	41,000	0.36	20.5
Y80A-2CW	50~70cm	7~9m	59,000	0.44	34.5
Y80A-3CW	70~100cm	9~11m	69,000	0.57	42

ステンレスワイヤー仕様

品番	幹周	樹高	価格(税抜)	1基当人工/基	重量kg
Y80A-1SUS	40~50cm	5~7m	78,000	0.36	20
Y80A-2SUS	50~70cm	7~9m	133,000	0.44	35.5
Y80A-3SUS	70~100cm	9~11m	147,000	0.57	43

※表記以外の特殊仕様もできます。ご相談ください。

(摘要)

- (1) スギ皮・シュロ縄は含みません。
- (2) アンカー打ち込み専用打込工具が別途必要です。

Y80Aタイプ用工具(アンカー打ち込み専用打込工具)

Y80Aタイプ用工具…¥20,000(税抜)/SET

Y80Aタイプ用工具リース*…¥4,000(税抜)/1日

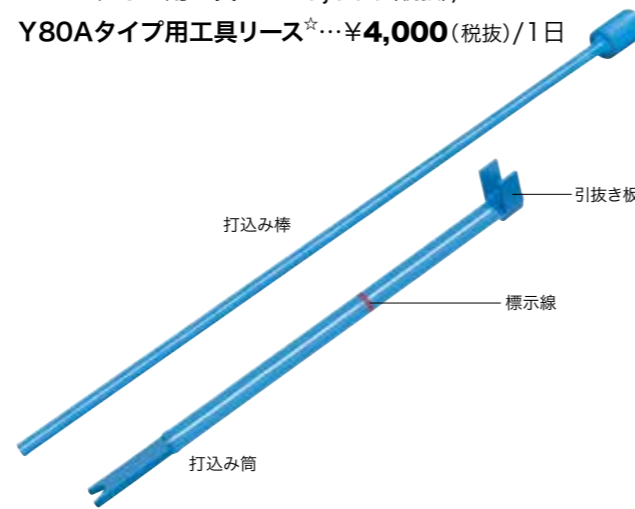

アンカー打ち込み専用工具の価格の掛率は製品の掛率と異なります。

運賃

打込みの手順

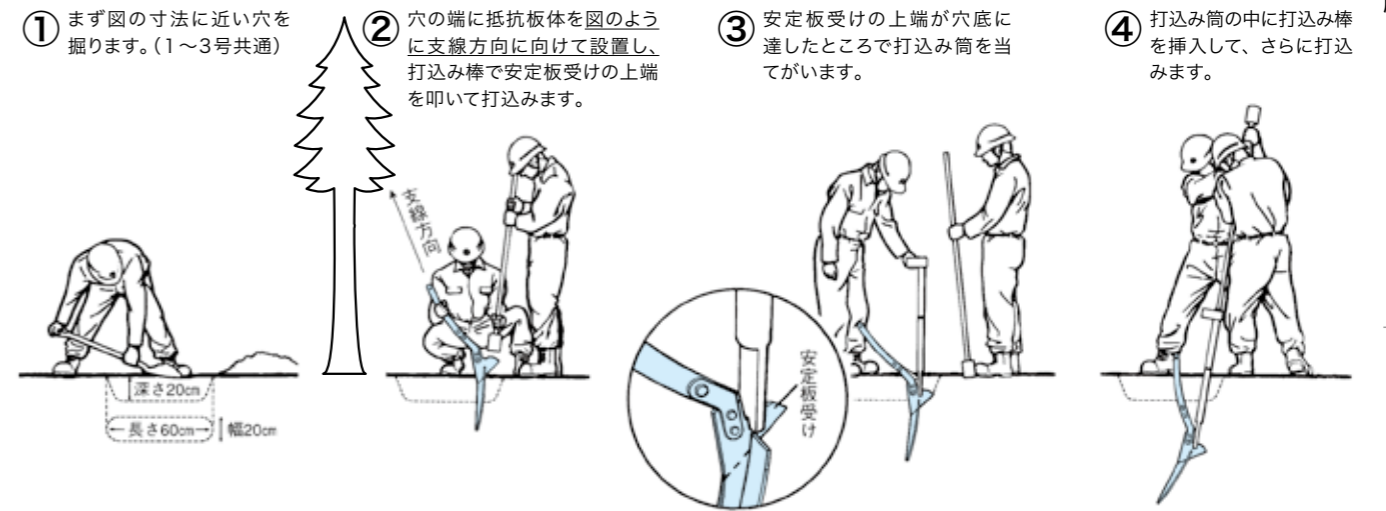

- ⑤ 案内板の上端が地表から約10cm低い位置になったところで抵抗板体の打込みを終ります。
- ⑥ 打込み筒はそのままにして穴底に出ている案内板に安定板体を嵌め、その後端を叩いて打込みます。
- ⑦ 安定板体が半分以上地中に没したところで打込み筒を引抜きます。(引抜き板を逆叩きすると簡単に抜けます。)
- ⑧ 打込み筒を案内板体の後端に当てがい、さらに打込みます。

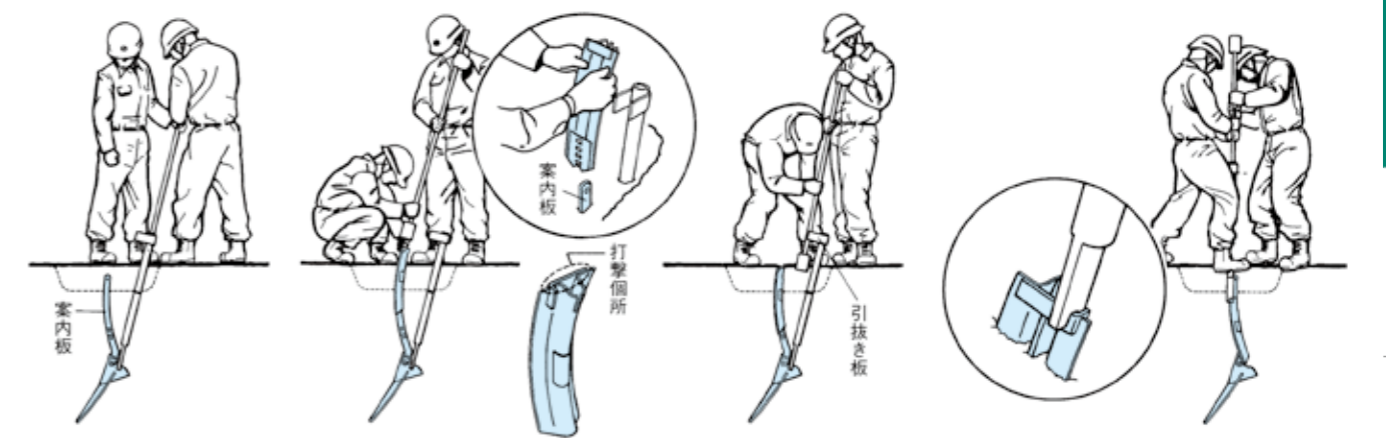

- ⑨ 打込み筒に刻まれた標示線が案内板の上端に一致したところで安定板の打込みは終わります。(このとき地中では安定板体のストッパーが案内板受けに当たるため、打込み中にも十分手応えを感じます。)
- ⑩ 打込み筒をそのままの状態にして案内板が樹木の方向に倒れるように軽く叩き、支線の角度に合わせます。(案内板が動かないときは案内板体の打込みが不十分ですから、もう少し打込んでみてください。)
- ⑪ 打込み筒を抜いて支線ロッドを取付けます。穴を埋戻して作業は終了します。必ず図のような支線方向でご使用下さい。

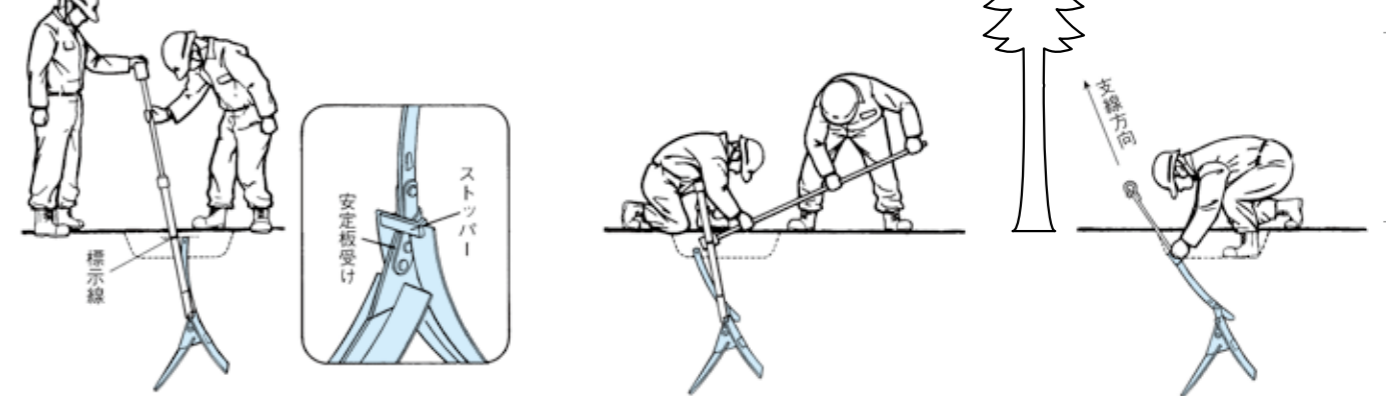

アンカーサポート

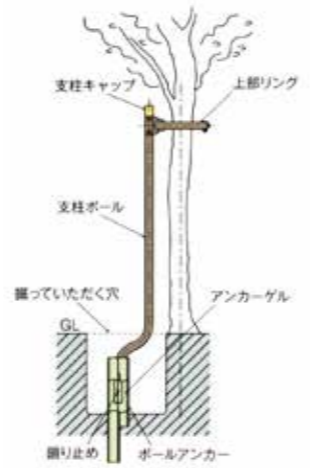

1脚支柱・2脚支柱

- 支柱ポールを固定するボールアンカー用の穴を掘る。(穴の大きさは深さ50cm、幅40cmが基本です。)
- ボールアンカーを穴に打ち込む。
- 支柱ポール、上部リングを組み立てる。
- 支柱ポールの位置を確認してボールアンカーに差し込む。
- ボールアンカーにアンカーゲル(超硬性コンクリート)を注ぎ、支柱ポールを固定する。
- 穴を埋める。
- ペルトを取り付ける。
- キャップを取り付ける。

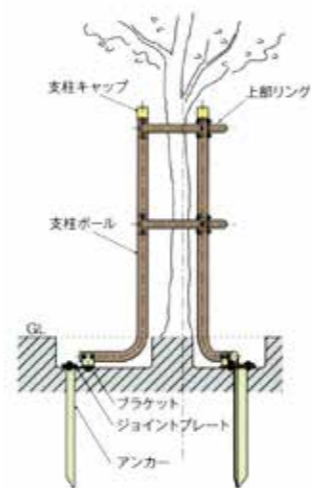

3脚支柱・4脚支柱

- ジョイントプレートとブラケットを取り付ける。
- ブラケットに支柱ポールを取り付ける。
- 上部リングを取り付ける。
- 脚部位置、支柱ポールの高さを決める。
- アンカーを打ち込み、ボルトを締め、支柱ポールを固定する。
- ペルトを取り付ける。
- キャップを取り付ける。

アンカーサポート 金属支柱YDSタイプ [直立型]

街路樹を保護する脚支柱は、樹木の太さ、形状・樹高に合わせてタイプをお選びください。

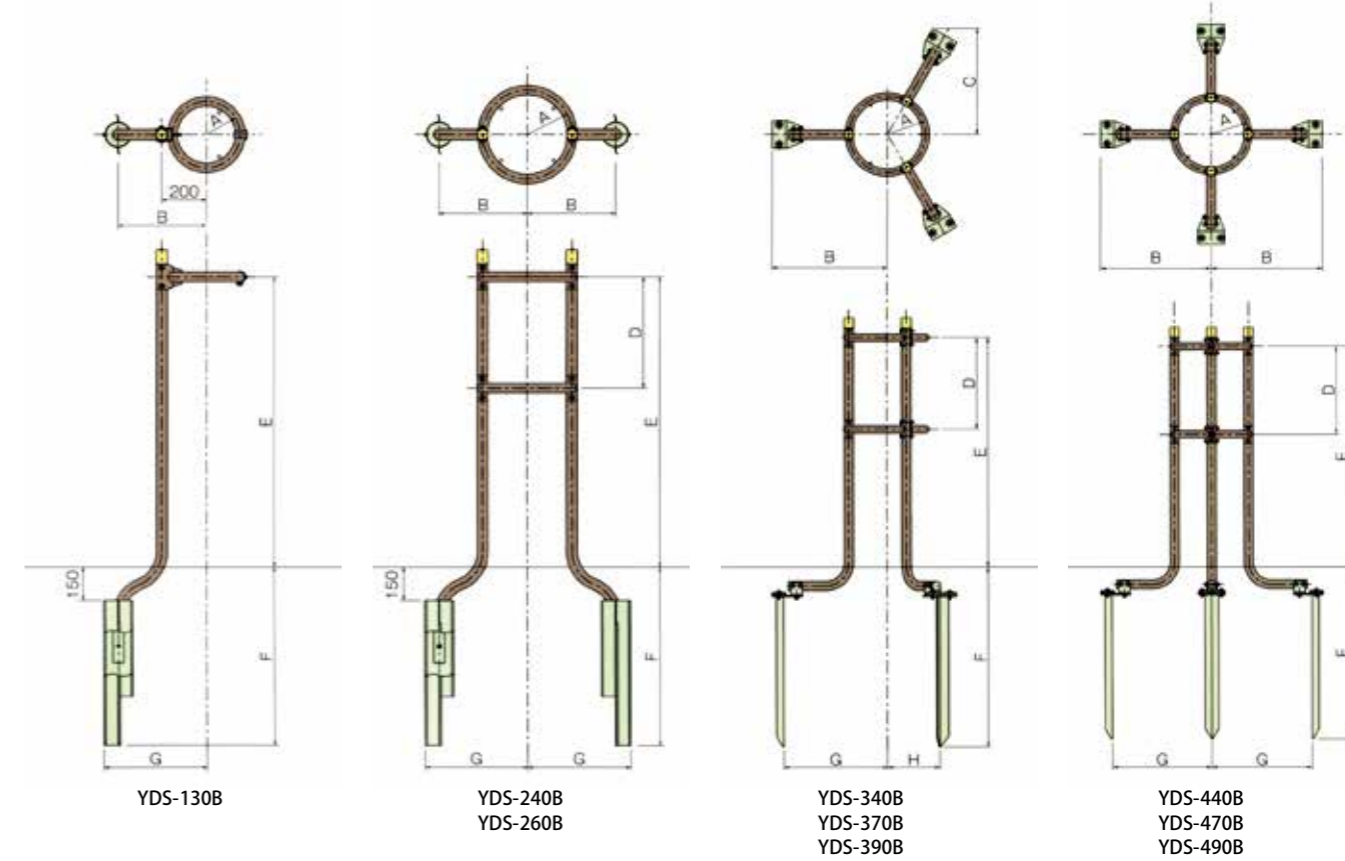

品番	規格 (mm)								価格(税抜)
YDS-130B	A:150	B:395	C:—	D:—	E:1300	F:800	G:460	H:—	¥ 39,000
YDS-240B	A:200	B:395	C:—	D:500	E:1300	F:800	G:460	H:—	¥ 73,000
YDS-260B	A:250	B:610	C:—	D:500	E:1300	F:1000	G:675	H:—	¥ 88,500
YDS-340B	A:200	B:605	C:565	D:500	E:1300	F:935	G:530	H:265	¥ 95,000
YDS-370B	A:250	B:750	C:695	D:600	E:1500	F:1170	G:675	H:340	¥ 145,000
YDS-390B	A:315	B:1105	C:980	D:700	E:1700	F:1180	G:1005	H:505	¥ 190,000
YDS-440B	A:200	B:605	C:—	D:500	E:1300	F:935	G:530	H:—	¥ 122,000
YDS-470B	A:250	B:750	C:—	D:600	E:1500	F:1170	G:675	H:—	¥ 180,000
YDS-490B	A:315	B:995	C:—	D:700	E:1700	F:1170	G:920	H:—	¥ 210,000



脚支柱と対応樹木の標準適応表

1脚支柱 樹高4m位	品名	実測目通り (cm)						樹高 (m位)	葉張り (m位)	根鉢径 (m位)
		20	30	40						
	YDS-130B						4	2	0.6	
	A1-30						4	2	0.6	

2脚支柱 樹高4.5m~5.5m位	品名	実測目通り (cm)						樹高 (m位)	葉張り (m位)	根鉢径 (m位)
		20	30	40	50	60	70			
	YDS-240B						4.5	2.5	0.7	
	YDS-260B						5.5	3	1.1	
	A2-40						4.5	2.5	0.7	

3脚支柱 樹高5m~8.5m位	品名	実測目通り (cm)								樹高 (m位)	葉張り (m位)	根鉢径 (m位)
		25	40	50	60	70	80	90	100			
	YDS-340									5	3	1
	YDS-370									6	3.5	1.2
	YDS-390									8.5	4.5	1.7
	R3-40									5	3	1
	A3-40									5	3	1

4脚支柱 樹高6m~9m位	品名	実測目通り (cm)								樹高 (m位)	葉張り (m位)	根鉢径 (m位)
		25	40	50	60	70	80	90	100			
	YDS-440									6	3.5	1
	YDS-470									8	4.5	1.2
	YDS-490									9	5	1.7
	R4-40									6	3.5	1
	A4-40									6	3.5	1

脚支柱と対応樹木の標準適応表

風力階級	風速(m/s)	地上での状態
0	0.0~0.2	静穏。煙はまっすぐに昇る。
1	0.3~1.5	風向きは煙がなびくのがわかるが、風見には感じない。
2	1.6~3.3	顔に風を感じ、木の葉が動く。
3	3.4~5.4	木の葉や細かい小枝がたえず動き、旗がひらめく。
4	5.5~7.9	砂ほりや立ち、紙片が舞い上がる。小枝が動く。
5	8.0~10.7	葉のある木がゆれはじめ、池や沼の水面に波頭が立つ。
6	10.8~13.8	大枝が動き、電線が鳴る。傘はさしにくくなる。
7	13.9~17.1	樹木全体が動く。風に向かっては歩行困難。
8	17.2~20.7	小枝が折れる。風に向かっては歩行不能。
9	20.8~24.4	人家に軽微な損害を生じる。
10	24.5~28.4	樹木が根こそぎになって、人家に損害が多い。
11	28.5~32.6	まれにしか起こらない大きい風。広い範囲の破壊を伴う。
12	32.7~36.9	被害はよいよ甚大。

(品名例)
YDS-370
設計目通り (cm)
支柱脚数
デザイン形式
YDS (直立型)

●ご注意
質量は標準質量を示しております。 鑄鉄製品の質量は、その製法上5%前後の差異が生じることがあります。 予めご了承ください。

アンダーサポート

街路樹や建物外構の植樹をサポートするアンダーサポート。確かな支持力で樹木を強風から守り、樹木の生育を支えます。

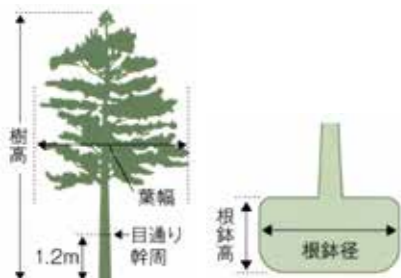

- 目通り幹周とは、地上1.2mの高さで測った幹の周囲。
- 株立の場合は、本数の目通り幹周の総和×0.7で表す。

(品名例)
YU-SS1
サイズ分類
アンダーサポート



1 アンダーベースをセット
抵抗板、ベルトフックを取り付けてください。



3 接続金具を付けてベルトで固定



セットしたベルトを植穴から出す



2 樹木をアンダーベースの上に載せて上面プレート
根鉢の下側面に土を戻し、樹木を自立させてから作業してください。



4 土を埋め戻し完了

アンダーサポートの機種選定早見表

機種	目通り幹周 (cm)	樹高 (m)	根鉢径 (m)
YU-G1	10cm	1.0m	0.4m
YU-SS1	20cm	3.0m	0.5m
YU-S1	30cm	4.0m	0.75m
YU-S2	40cm	4.5m	0.85m
YU-S3	50cm	5.0m	0.95m
YU-M1	60cm	6.0m	1.15m
YU-M2	70cm	7.0m	1.30m
YU-M3	80cm	8.0m	1.50m
YU-L1	90cm	9.0m	1.85m
YU-L2	100cm	12.0m	2.30m
YU-LL1	130cm	14.0m	2.30m

早見表の見方

- 1.それぞれ表上のポイントを取ります。
- 2.一番右上となるポイントを真上に見て、機種ラインに当たる機種をお選びください。

●使用例：下記のような条件

- ① 目通り幹周 40cm** ※この表の数値は、あくまで目安です。目通り幹周より、真上に見下ろした樹高・根鉢径の数値がご使用樹木数値と大きく異なる場合はご相談ください。
- ② 樹高 5.0m** 注：①目通り幹周だけで機種選定できますが、②・③と条件を加える事により、より適した機種の選定が出来ます。
- ③ 根鉢径 0.9m** ●仕様は改良のため、予告なく変更する場合があります。予めご了承ください。

YU-SS1

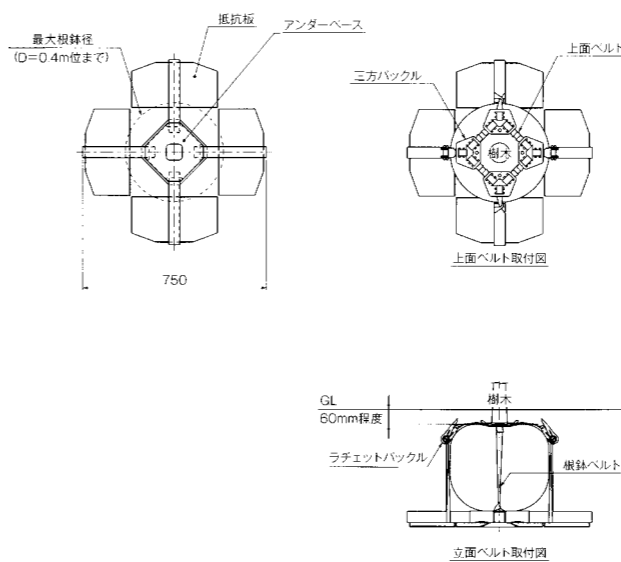

価格 (税抜) ¥21,000

項目	目通り幹周 (cm)	樹高 (m)	根鉢径 (m)	サークルの標準適合寸法 (mm)
対応範囲	~20位まで	~3.0位	~0.4位まで	φ 900以上

※本支柱は、抵抗板上の土の圧力を利用しています。したがって、根鉢より抵抗板が充分に出ている必要があります。

YU-S1

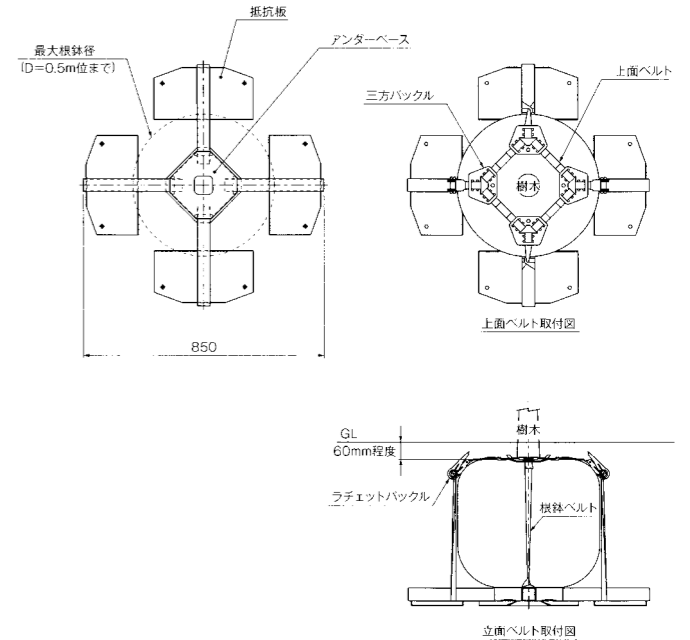

価格 (税抜) ¥25,500

項目	目通り幹周 (cm)	樹高 (m)	根鉢径 (m)	サークルの標準適合寸法 (mm)
対応範囲	~25位まで	~4.0位	~0.5位まで	φ 1000以上

※本支柱は、抵抗板上の土の圧力を利用しています。したがって、根鉢より抵抗板が充分に出ている必要があります。

YU-S2

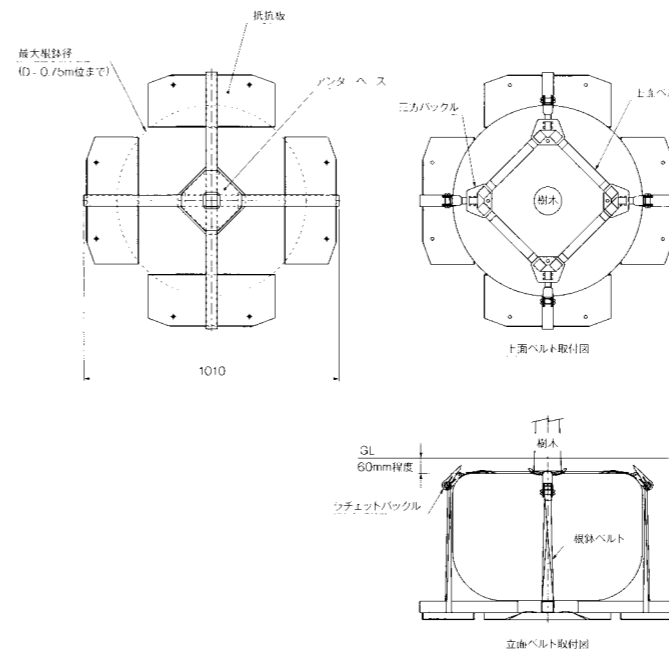

価格 (税抜) ¥32,000

項目	目通り幹周 (cm)	樹高 (m)	根鉢径 (m)	サークルの標準適合寸法 (mm)
対応範囲	~35位まで	~4.5位	~0.75位まで	φ 1200以上

※本支柱は、抵抗板上の土の圧力を利用しています。したがって、根鉢より抵抗板が充分に出ている必要があります。

YU-S3

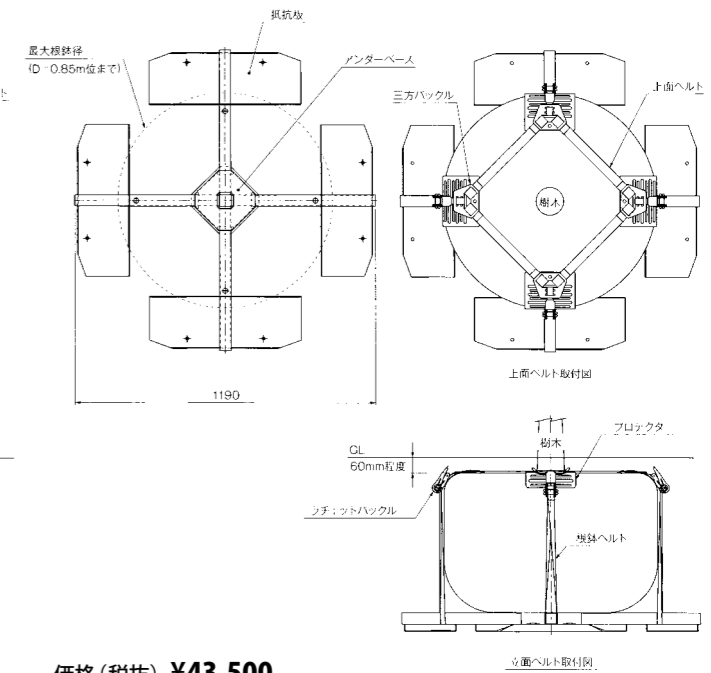

価格 (税抜) ¥43,500

項目	目通り幹周 (cm)	樹高 (m)	根鉢径 (m)	サークルの標準適合寸法 (mm)
対応範囲	~40位まで	~5.0位	~0.85位まで	φ 1500以上 □ 1400以上

※本支柱は、抵抗板上の土の圧力を利用しています。したがって、根鉢より抵抗板が充分に出ている必要があります。

YU-M1

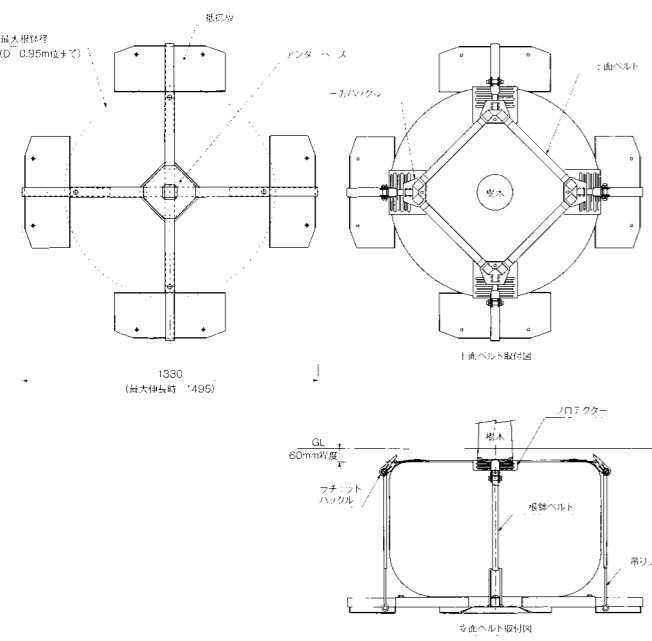

価格(税抜) ¥48,500

項目	目通り幹周 (cm)	樹高 (m)	根鉢径 (m)	サークルの標準適合寸法 (mm)
対応範囲	~50位まで	~6.0位	~0.95位まで	φ 1500以上 □ 1500以上

※本支柱は、抵抗板上の土の圧力を利用しています。したがって、根鉢より抵抗板が充分に出ていることが必要です。

YU-M2

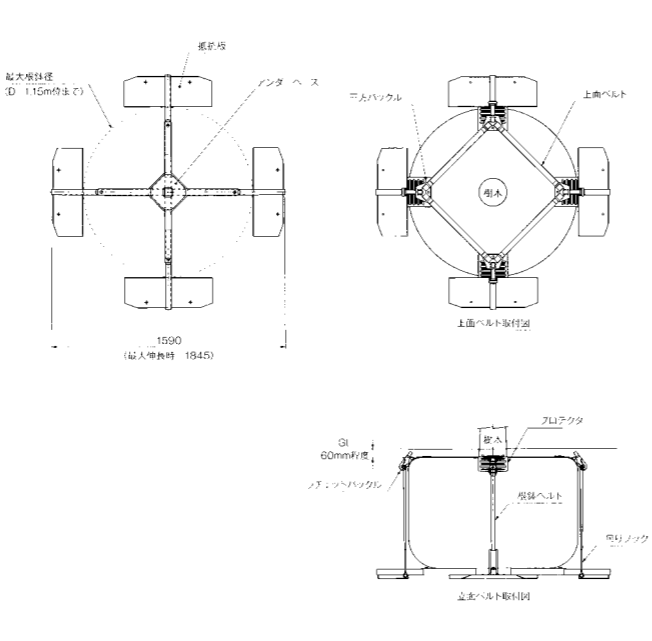

価格(税抜) ¥56,000

項目	目通り幹周 (cm)	樹高 (m)	根鉢径 (m)	サークルの標準適合寸法 (mm)
対応範囲	~60位まで	~7.0位	~1.15位まで	φ 1800以上 □ 1700以上

※本支柱は、抵抗板上の土の圧力を利用しています。したがって、根鉢より抵抗板が充分に出ていることが必要です。

YU-M3

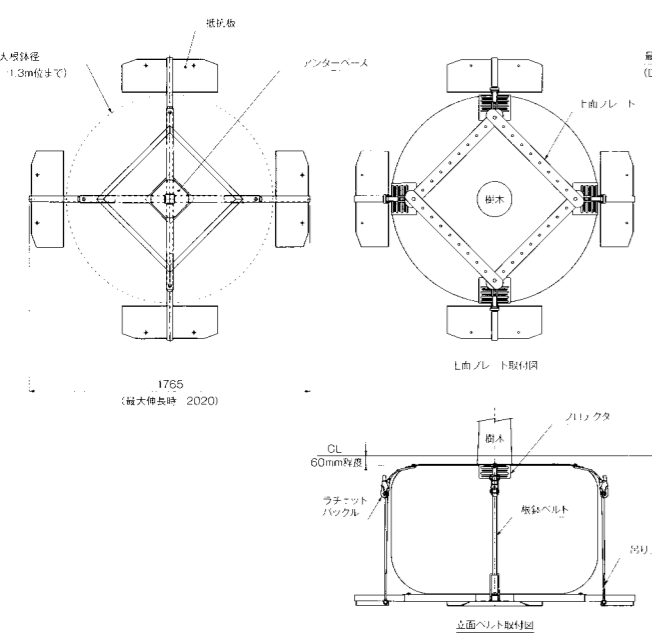

価格(税抜) ¥74,500

項目	目通り幹周 (cm)	樹高 (m)	根鉢径 (m)	サークルの標準適合寸法 (mm)
対応範囲	~70位まで	~8.0位	~1.3位まで	φ 2000以上 □ 1800以上

※本支柱は、抵抗板上の土の圧力を利用しています。したがって、根鉢より抵抗板が充分に出ていることが必要です。

YU-L1

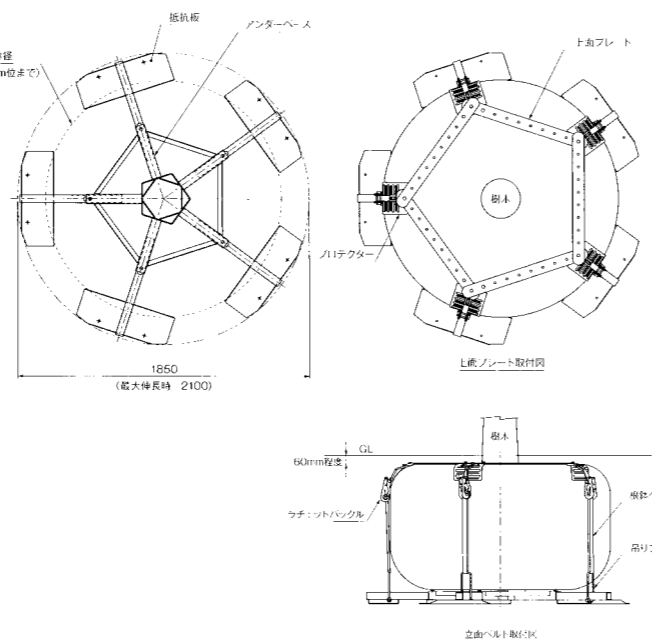

価格(税抜) ¥96,000

項目	目通り幹周 (cm)	樹高 (m)	根鉢径 (m)	サークルの標準適合寸法 (mm)
対応範囲	~80位まで	~9.0位	~1.50位まで	φ 2000以上

※本支柱は、抵抗板上の土の圧力を利用しています。したがって、根鉢より抵抗板が充分に出ていることが必要です。

YU-L2

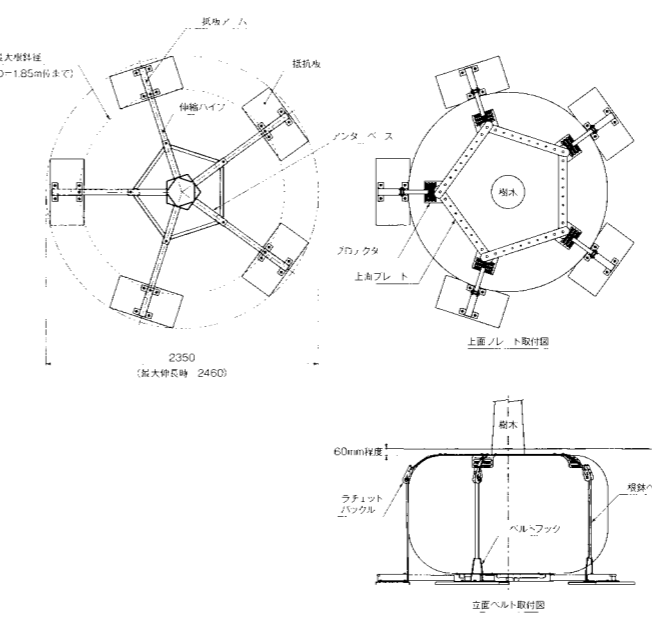

価格(税抜) ¥132,000

項目	目通り幹周 (cm)	樹高 (m)	根鉢径 (m)	サークルの標準適合寸法 (mm)
対応範囲	~100位まで	~12.0位	~1.85位まで	φ 2500以上 □ 2500以上

※本支柱は、抵抗板上の土の圧力を利用しています。したがって、根鉢より抵抗板が充分に出ていることが必要です。

YU-LL1

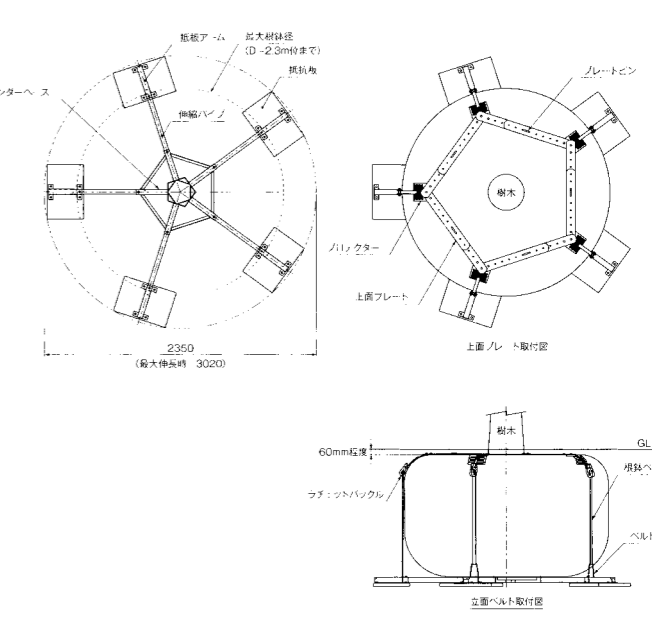

価格(税抜) ¥170,000

項目	目通り幹周 (cm)	樹高 (m)	根鉢径 (m)	サークルの標準適合寸法 (mm)
対応範囲	~130位まで	~14.0位	~2.30位まで	φ 2500以上 □ 2500以上

※本支柱は、抵抗板上の土の圧力を利用しています。したがって、根鉢より抵抗板が充分に出ていることが必要です。

YU-G1

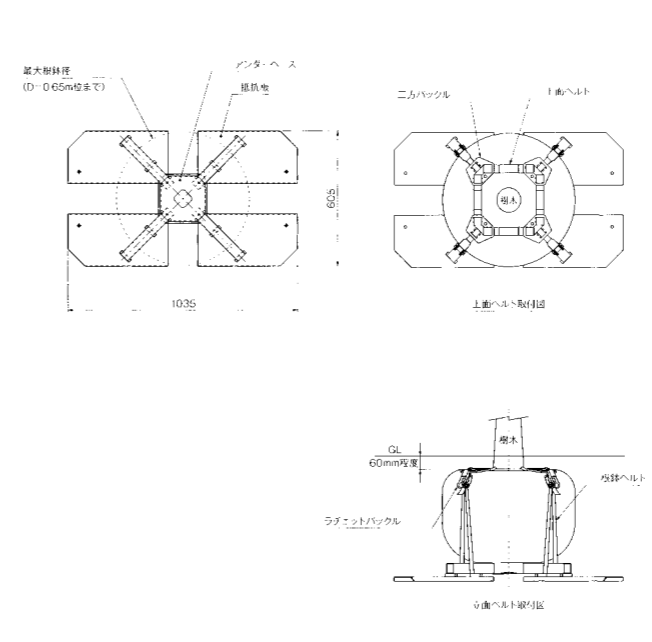

価格(税抜) ¥31,000

項目	目通り幹周 (cm)	樹高 (m)	根鉢径 (m)	サークルの標準適合寸法 (mm)
対応範囲	~30位まで	~4.0位	~0.65位まで	φ 1200×745以上

※本支柱は、抵抗板上の土の圧力を利用しています。したがって、根鉢より抵抗板が充分に出ていることが必要です。



写真番号: PH-072

ガーデングレート 緑で潤う、快適な生活空間を創り出します。



写真番号: PH-073

人間の生活と自然の調和をめざした環境形成に、樹木は大切な要素です。これら緑には、大気浄化や気温調節など、地域環境を保全したり、遮光や遮音、景観的な遮蔽機能を備えるなど、さまざまな効果を生みます。都市の中でこの効果を発揮させるために、樹木の根元を人などの踏圧から保護し、土を良好な状態に保ちながら

水分の吸収と水はけ、通気、採光をサポートするのが樹木保護蓋「ガーデングレート」です。ショッピングモール、ポケットパーク、シンボルロード、コミュニティ道路から、建物外構、公園、駅前広場など多岐に渡ってグリーン環境を整えます。

材 質	ガーデングレートの材質のうち、鋳鉄製品は JIS G 5501 に定めるねずみ鋳鉄品 FC200、または JIS G 5502 に定める球状黒鉛鋳鉄品 FCD500-7 を使用しています。
強 度	ガーデングレートの強度は歩行用です。車等の通行には適しません。車等の通行する場所に敷設される場合は弊社までご相談ください。
寸 法 差	ガーデングレートの鋳造品は、JIS B 0403 (鋳造品) の寸法公差に従っています。

塗 装	電着塗装 鋳鉄製ガーデングレートの塗装には、樹脂系塗料による電着塗装を行っております。電着塗装には次のような特長があります。 耐食性、耐水性に優れる。 美しい塗装肌、艶を有する。 エッジ部などの隠蔽性に優れる。 塗装ムラが少なく、均一な塗装面が得られる。 鉛を使用しない水溶性塗料のため環境に優しい。
-----	--

設定タイプについて

充填タイプ
周囲と同じ舗装材が蓋に貼り込める充填タイプを設定。充填深さは40mm～63mmを設定。樹木保護蓋が目立たず、舗装路面に溶け込み、景観も向上します。鋳鉄製、ステンレス製、ステンレス製の3種類をラインナップ。



鋳鉄製 細目タイプ
デザイン性と安全性を追求した機種をラインナップ。開口部のすきまを10mm以下に設定した細目タイプで蓋の上の歩行も安心。まわりの景観を損なわないシンプルなデザインです。

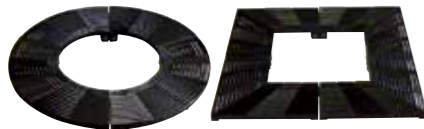

鋳鉄製 格子タイプ
素材は鋳鉄を採用。耐食性・耐水性に優れた樹脂系塗装を施しています。シンプルな格子デザインとし、鋳物独特の風合いを活かした環境形成に適しています。また運搬、メンテナンスに便利な分割タイプです。

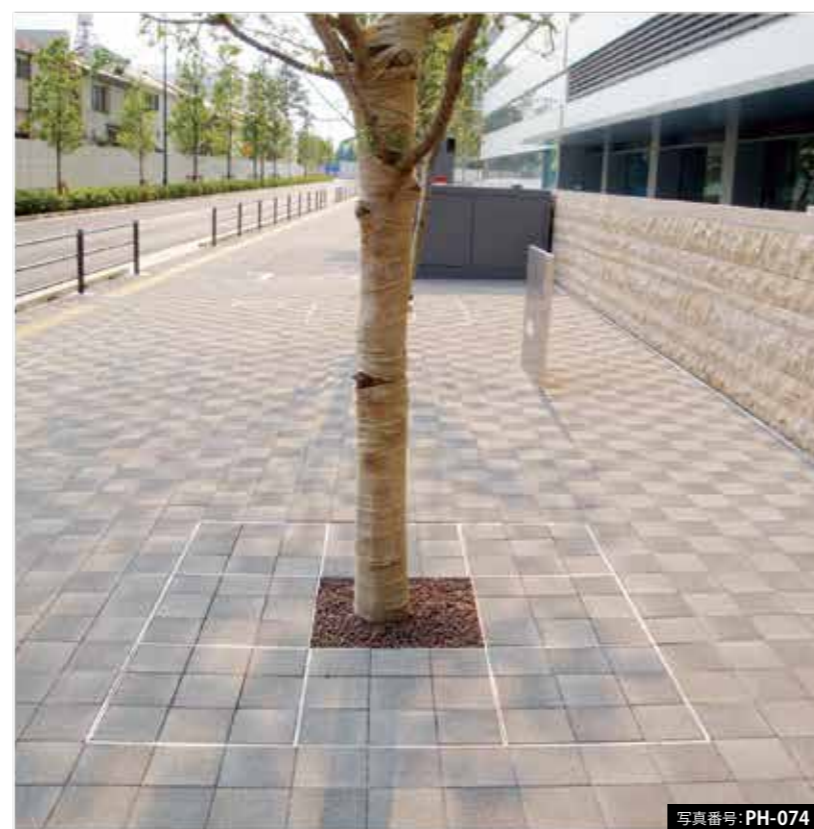
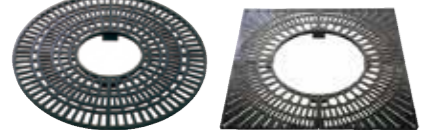

写真番号: PH-074

機能別分類表

タイプ	形状	製品符号	ページ	蓋 外 径								備 考			
				1000	1060	1200	1300	1500	1600	1800	1900		2000	2180	
充填タイプ	角 型	RJK	59			●									スチール製
		RSTK	59			●									ステンレス製
		RTK	59			●									
細目タイプ	丸 型	RTC	59			●									
		RFC	58			●									
		RVC	58			●									
格子タイプ	角 型	RFK	58			●									
		RVK	58			●									
		RVA	58			●									
格子タイプ	丸 型	RBC	58			●									
		RGC	58			●									
		RBK	58		●	●									
		RGK	58	●		●									
		RBA	58			●									

サイズ選択基準

適用サイズの選択について
ガーデングレートは、植穴径(鉢径+植穴余裕)を目安にして適用サイズの蓋が選択できます。なお、高木を設置する場合は、樹木の高さと幹周の両条件を考慮して、適用サイズを選択してください。

樹 高	幹周 (mm)	植穴径 (mm)	適用蓋外径 (mm)
低木 (1m以下)	—	200~350	—
中木 (1m以上3m以下)	—	400~750	1200
	200未満	850	1200
	200~300	1000	1200
高木 (3m以上)	300~400	1300	1500
	400~600	1600	1500
	600~900	1900	2000

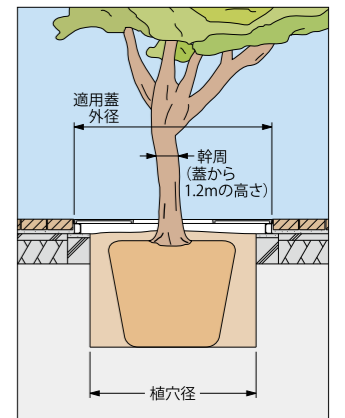

固定金具による固定。

ガーデングレート本体は施工・運搬の容易なように数個に分割されています。施工時には右図のように本体の内縁部を付属の専用固定金具と固定ボルトで必ず確実に固定してください。本体を敷き並べるだけですと、跳ね上がりなどの不慮の事故につながります。なお、ボルトの固定には六角棒パナの呼び8 (別売) をご使用ください。

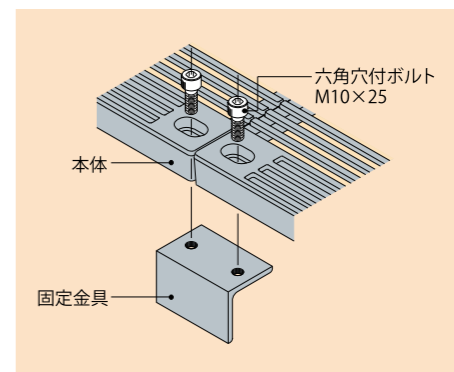

また、ガーデングレート内側の下がりを防止するために、下図のように固定金具もしくは本体の下にレンガ等を敷いて施工してください。

注) RFC、RFK、RJK、RSTKは固定方法が異なります。

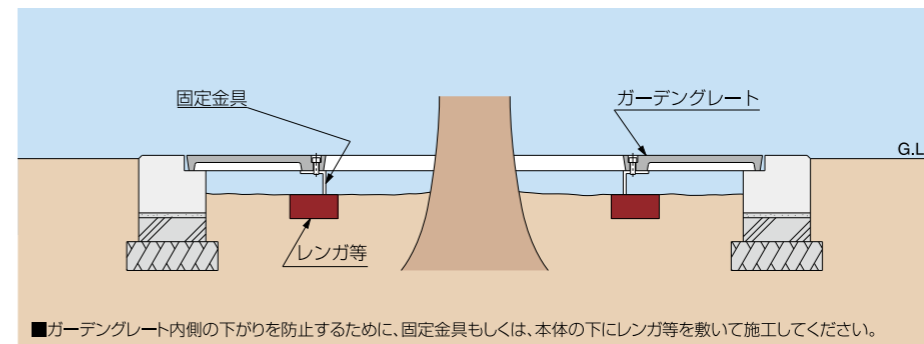

■ガーデングレート内側の下がりを防止するために、固定金具もしくは、本体の下にレンガ等を敷いて施工してください。



写真番号: PH-080

施工例



写真番号: PH-075



写真番号: PH-076



写真番号: PH-077



写真番号: PH-078



写真番号: PH-079

製品符号	呼称 本体 受枠	価格 (税抜) (円/組)	備考	写真			
					タイル用		
					インターロッキング用 コンクリートブロック		
RFC-1 丸型細目タイプ(すきま6mm)	本体	1200×620	58,800	4 分割			
	受枠	SR1200	24,600				
	受枠	RH-E1200	33,400				
	受枠	BR1200	12,600				
	本体	1500×740	83,200				
	受枠	SR1500	26,400				
	受枠	RH-E1500	40,400				
	受枠	BR1500	25,600				
RVC-1 丸型細目タイプ(すきま7.5mm)	本体	2000×1040	124,800	6 分割			
	受枠	SR2000	41,200				
	受枠	RH-E2000	62,800				
	受枠	BR2000	32,400				
	本体	1200×620	81,600			4 分割	
	受枠	SS1200	15,200				
受枠	SH-E1200	24,000					
受枠	BS1200	24,000					
本体	1500×740	98,000					
受枠	SS1500	16,400					
受枠	SH-E1500	26,000					
受枠	BS1500	26,400					
RVK-1 角型細目タイプ(すきま7.5mm)	本体	2000×1040	161,600	8 分割			
	受枠	SS2000	18,800				
	受枠	SH-E2000	30,800				
	受枠	BS2000	36,800				
	本体	1200×750	41,400			すきま7.5mm	
	受枠	BH1200	12,000				
RVA 並木柵用	本体	1200×750	30,600	4 分割			
	受枠	BH1200	12,000				
	本体	1200×750	30,600				
	受枠	BH1200	12,000				

製品符号	呼称 本体 受枠	価格 (税抜) (円/組)	備考	写真		
					タイル用	
					インターロッキング用 コンクリートブロック	
RBC-1 丸型格子タイプ	支柱穴なし	本体	1200×400	40,400	4 分割	
	受枠	SR1200	24,600			
	受枠	RH-E1200	33,400			
	受枠	BR1200	12,600			
	本体	1500×600	63,200			
	受枠	SR1500	26,400			
	受枠	RH-E1500	40,400			
	受枠	BR1500	25,600			
	本体	2000×900	105,600			
	受枠	SR2000	41,200			
	受枠	RH-E2000	62,800			
	受枠	BR2000	32,400			
RGC-1 角型格子タイプ	支柱穴なし	本体	1200×400	45,000	4 分割	
	受枠	SR1200	24,600			
	受枠	RH-E1200	33,400			
	受枠	BR1200	12,600			
	本体	1500×600	49,200			
	受枠	SR1500	26,400			
	受枠	RH-E1500	40,400			
	受枠	BR1500	25,600			
	本体	2000×900	82,200			
	受枠	SR2000	41,200			
	受枠	RH-E2000	62,800			
	受枠	BR2000	32,400			
RBK-1 角型格子タイプ	支柱穴なし	本体	1060×600	41,200	4 分割	
	受枠	SS1060	14,400			
	受枠	SH-E1060	22,800			
	受枠	BS1060	20,800			
	本体	1200×600	50,400			
	受枠	SS1200	15,200			
	受枠	SH-E1200	24,000			
	受枠	BS1200	24,000			
	本体	1500×900	66,400			
	受枠	SS1500	16,400			
	受枠	SH-E1500	26,000			
	受枠	BS1500	26,400			
本体	1800×900	110,400				
受枠	SS1800	18,000				
受枠	SH-E1800	29,600				
受枠	BS1800	32,400				
本体	2180×1500	135,200				
受枠	SS2180	19,600				
受枠	SH-E2180	32,400				
受枠	BS2180	38,400				
RGK-1 角型格子タイプ	支柱穴なし	本体	1000×400	37,600	4 分割	
	受枠	SS1000	14,400			
	受枠	SH-E1000	22,400			
	受枠	BS1000	20,000			
	本体	1300×700	53,600			
	受枠	SS1300	15,200			
	受枠	SH-E1300	24,800			
	受枠	BS1300	25,200			
	本体	1600×900	60,400			
	受枠	SS1600	17,600			
	受枠	SH-E1600	26,800			
	受枠	BS1600	30,000			
本体	1900×1100	98,400				
受枠	SS1900	18,800				
受枠	SH-E1900	30,400				
受枠	BS1900	35,200				

製品符号	呼称 本体 受枠	価格 (税抜) (円/組)	備考	写真			
					タイル用		
					インターロッキング用 コンクリートブロック		
RTC-1 鑄鉄製丸型充填タイプ	本体	1200×620	53,600	4 分割			
	受枠	SR1200	24,600				
	受枠	RH-E1200	33,400				
	受枠	BR1200	12,600				
	本体	1500×740	77,600				
	受枠	SR1500	26,400				
	受枠	RH-E1500	40,400				
	受枠	BR1500	25,600				
RTK-1 鑄鉄製角型充填タイプ	本体	1200×620	75,200	4 分割			
	受枠	SS1200	15,200				
	受枠	SH-E1200	24,000				
	受枠	BS1200	24,000				
	本体	1500×740	92,000				
	受枠	SS1500	16,400				
	受枠	SH-E1500	26,000				
	受枠	BS1500	26,000				
RTK-1 鑄鉄製角型充填タイプ	本体	2000×1040	123,000	6 分割	充填深さ40mm		
	受枠	SR2000	41,200				
	受枠	RH-E2000	62,800				
	受枠	BR2000	32,400				
	本体	1200×620	75,200			8 分割	充填深さ40mm
	受枠	SS2000	18,800				
	受枠	SH-E2000	30,800				
	受枠	BS2000	36,800				

製品符号	呼称 本体+受枠	価格(税抜) (円/組)	備考	写真
RJK-1 スチール製角型充填タイプ	1200×400	164,400	充填深さ63mm 溶融亜鉛めっき仕上げ	
	1500×500	201,600		
RSTK-1 ステンレス製角型充填タイプ	1200×600	372,000	SUS304製 充填深さ42mm	
	1500×600	480,800		

製品符号	サイズ	価格(税抜)(円/組)
雑草防止マット	角型1200mm用	2,600
	角型1500mm用	3,100
	角型2000mm用	3,800
	丸型1200mm用	3,400
	丸型1500mm用	3,800
	丸型2000mm用	4,700

ガーデングレイト用雑草防止マット

ガーデングレイト(樹木保護蓋)の隙間から伸びる雑草を防ぐ特殊マットを付属することにより、美しい景観の維持管理を楽にする雑草防止マット付ガーデングレイトです。

雑草の育成を抑制します。
特殊な有孔構造が優れた透水性を実現。しかも強靱なマットなのでほとんどの雑草が突き抜けません。

植木の生育を促します。
雑草に養分をとられることはありません。また、水分の蒸発を防ぐとともに、根葉を夏の熱気、冬の冷気から守ります。

除草の手間がかりません。
雑草が生えてもマットの上の表土しか根付かないので、除草が楽です。

簡単に施工できます。
特別な技術はいらないので、施工手間はかかりません。

環境にやさしい製品です。
素材が100%ポリプロピレン製ですので使用時・廃棄後においても一切の有害物質を排出しません。

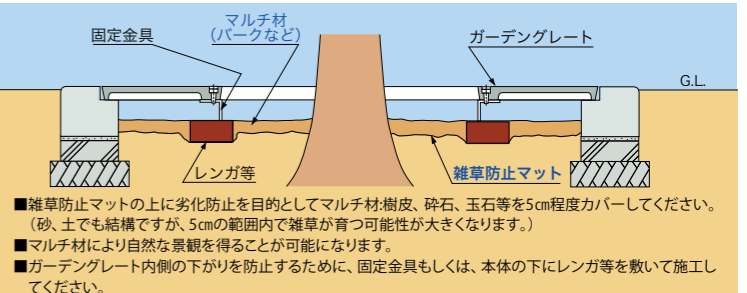
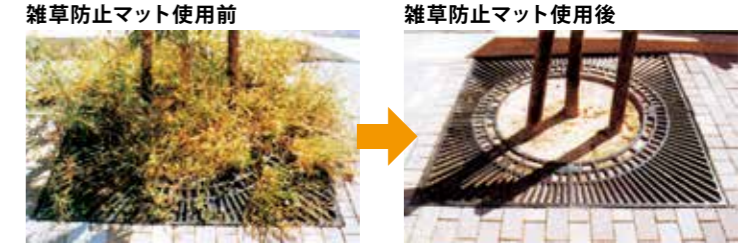

雑草防止マットの加工について

■樹木の大きさに合わせて、マットの中心部に切り込みを入れてください。
■2枚のマットの重ねしは、100mmとしてください。

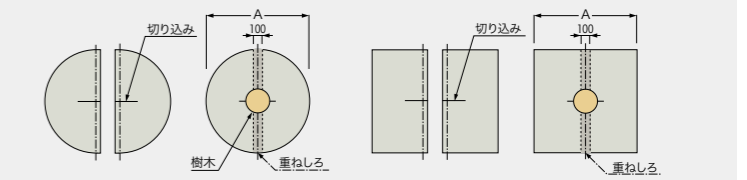

雑草防止マットの性能

独自の方向性配置構造で製造されているために、強度及び寸法安定性が極めて高い強靱なポリプロピレン・スパンボンド不織布です。100%ポリプロピレンの連続繊維を縦横無尽に重ね合わせ、織る・編むという工程を経ずにかつ接着剤やバインダーも使用することなく、熱と圧力で繊維どうしを接着しています。

① 質量: 68g/m² ③ 耐用年数: 15年(マルチ材使用の場合)
② 厚さ: 0.28mm ④ 耐用温度: -40℃~100℃
⑤ 分解: 紫外線により水と炭酸ガスに分解

雑草防止マット 丸型※2分割

寸法表〔丸型〕 (単位: mm)

蓋外径	A
1200mm用	1200
1500mm用	1500
2000mm用	2000

材質: PP (ポリプロピレン)

雑草防止マット 角型※2分割

寸法表〔角型〕 (単位: mm)

蓋外径	A
1200mm用	1200
1500mm用	1500
2000mm用	2000

材質: PP (ポリプロピレン)

板柵土留

素材の持つ落ち着いた色合いで、公園や緑道などの景観をより美しく演出できるプラ擬木の土留。優れた素材特性により、川辺や海辺の設置が可能です。さらに、草木や花々を飾るプランターとして、空間に彩りを添えることができます。



樹脂杭 (建て込みタイプ)

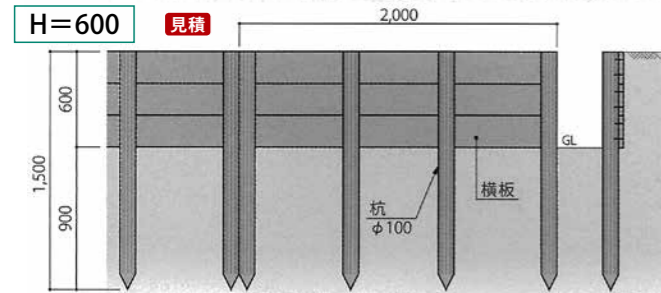
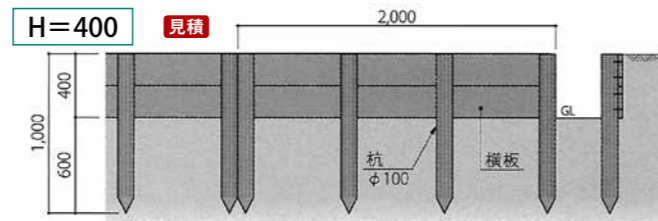
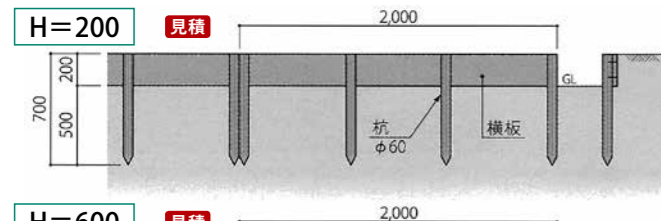

■部材数量表 2m当たり

	品名	品番	標準寸法	標準重量	数量
H200	横板	Z-PG-PL20320	t30×w200×L2,000mm	11.0kg	1
	杭	Z-PG-PK670	φ60×L700mm	2.0kg	4
H400	横板	Z-PG-PL20320	t30×w200×L2,000mm	11.0kg	2
	杭	Z-PG-PK1010	φ100×L1,000mm	5.5kg	4
H600	横板	Z-PG-PL20320	t30×w200×L2,000mm	11.0kg	3
	杭	Z-PG-PK1015	φ100×L1,500mm	8.5kg	4

鋼管杭 (打ち込みタイプ)

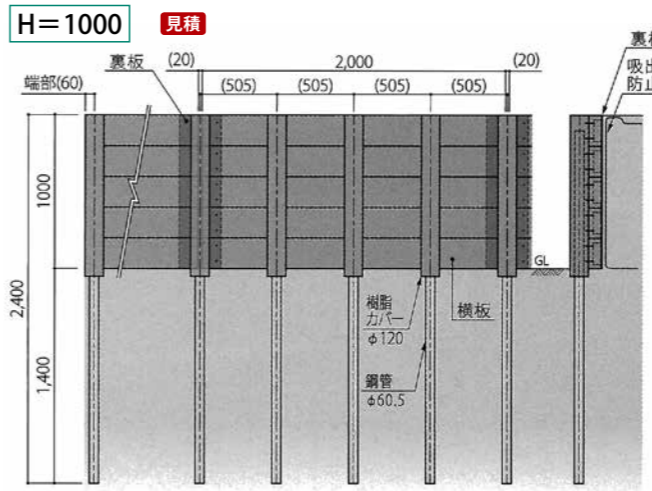
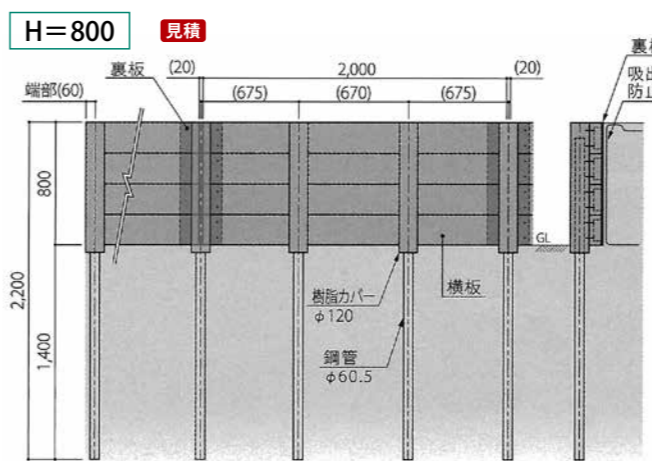
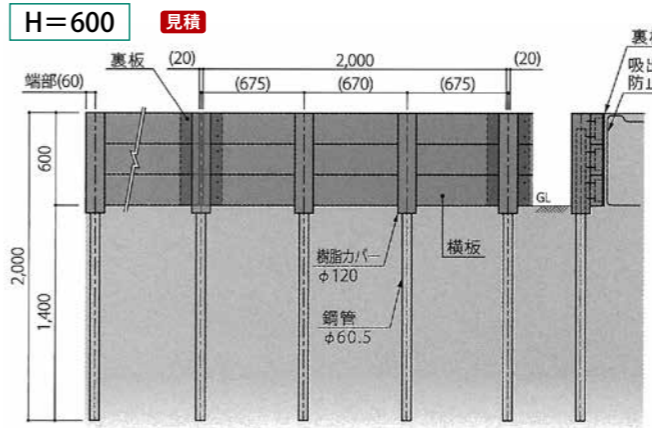
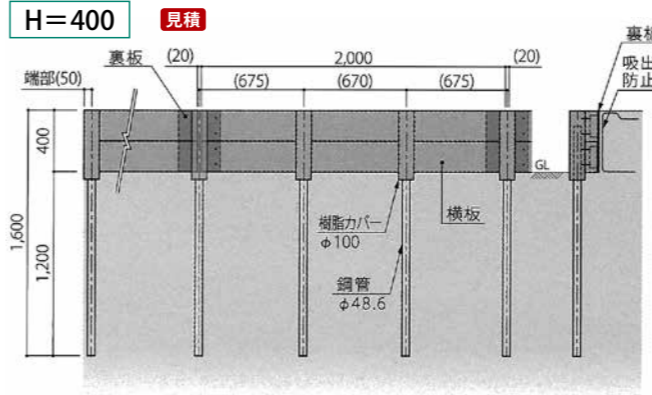

※注意事項：杭の長さや本数は設置場所の状況により変わります。

■設計条件

背面土のせん断抵抗角	30°
背面土の単位体積重量	19.0kN/m ³
背面土の粘着力	0.00kN/m ²
載荷重	5.00kN/m ²
杭根入れ地盤の平均N値	5

■部材数量表 2m当たり

品名	品番	標準寸法	標準重量	数量
横板	M-PL20820-D	t80×h200×L2,000mm	18.0kg	2
杭	M-ST-PF10045P1600	φ100×L450mm (樹脂カバナー)	6.7kg	3
		φ48.6×t2.4×L1,500mm (鋼管)		

■部材数量表 2m当たり

品名	品番	標準寸法	標準重量	数量
横板	M-PL20820-D	t80×h200×L2,000mm	18.0kg	3
杭	M-ST-PF12065P2000	φ120×L650mm (樹脂カバナー)	11.5kg	3
		φ60.5×t2.3×L1,900mm (鋼管)		

■部材数量表 2m当たり

品名	品番	標準寸法	標準重量	数量
横板	M-PL20820-D	t80×h200×L2,000mm	18.0kg	4
杭	M-ST-PF12085P2200	φ120×L850mm (樹脂カバナー)	13.7kg	3
		φ60.5×t2.3×L2,100mm (鋼管)		

■部材数量表 2m当たり

品名	品番	標準寸法	標準重量	数量
横板	M-PL20820-D	t80×h200×L2,000mm	18.0kg	5
杭	M-ST-PF12105P2400	φ120×L1,050mm (樹脂カバナー)	16.0kg	4
		φ60.5×t2.3×L2,300mm (鋼管)		

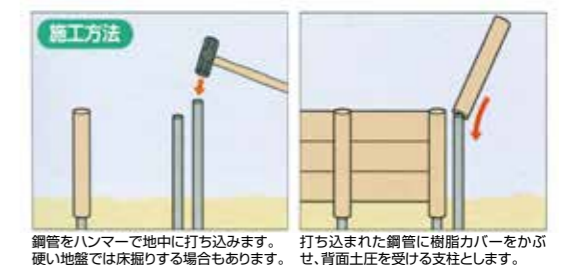

銘板

一概に樹名札といっても設置する環境や目的によって自ずから性格が異なります。当社ではお客様の様々なニーズにお応えるために、材質、サイズ、表記内容、価格などの条件によってお選びいただけるよう数多くの製品を用意いたしております。

ポリエチレン2層押し出し成型品（曲げ板タイプ）

再生ポリエチレンを使用した、耐久性に優れた製品です。文字は彫刻によって裏面の色で表現されますので消える心配がありません。街路や一般公園と言った過酷な環境の公共施設に最適です



PE021 PE曲板たて
 表記技法：彫刻文字
 材質：再生ポリエチレン2層成型品
 表示内容：樹名・科名（カタカナ表記）
 装着方法：幹装着式あるいは吊り下げ式
 特注表記：製作不可

PE 021 PE曲板たて	
規 格	
表示部	基板サイズ：80×240mm

見積

ポリエチレン2層押し出し成型品（平板タイプ）

曲げ板タイプに比べると表示面積が大きいので表示内容を充実させることができます。

施工写真は、現状製品と異なります。現状製品には、イラストの表記は不可になります。



PE031 PE平板大
 ●表示部
 表記技法：彫刻文字
 材質：再生ポリエチレン2層成型品
 ●脚部
 様式：角度自在継手付きポール
 +埋め込み根枷
 材質：ABSパイプ
 +再生ABS成型品（継手）
 特注表記：製作不可

PE 031 PE平板大	
規 格	
表示部	基板サイズ：120×180mm 脚部 φ22×500mmL（ポール）

見積

エコシリーズ金属焼付文字タイプ

ペットボトルの再生原料を使用した成型品をベースにしています。表示板には耐候年数20年以上の耐候性アルミ板を使用し、環境への配慮と耐久性を両立させました。



EC042N EC角形中 焼付文字タイプ
 ●表示部
 表記技法：金属焼付文字板貼付
 材質：再生PET樹脂成型品（エコマーク認定商品）
 ●脚部
 様式：角度自在継手付きポール
 +根枷
 材質：ABSパイプ
 +再生ABS成型品（根枷）

EC 042N EC角形中 焼付文字タイプ	
規 格	
表示部	基板サイズ：118×168mm
脚部	φ26×400mmL（ポール）
脚部	φ26×800mmL（ポール）

見積

エコシリーズ彫刻文字タイプ

リサイクルプラスチックを使用した成型品ベースに耐久塗装を施し、コンピュータ制御の彫刻機で書体の美しい文字を表記しています。見やすく、リーズナブルで環境にも優しい商品です。



EC051C EC小判 彫刻文字タイプ
 ●表示部
 表記技法：彫刻文字
 材質：再生樹脂成型品
 ●脚部
 様式：角度自在継手付きポール
 +根枷
 材質：ABSパイプ
 +再生ABS成型品（継手）

EC 051C EC小判 文字彫刻タイプ	
規 格	
表示部	基板サイズ：75×200mm 脚部 φ22×500mmL（ポール）

表示板色 黒・茶・緑（白文字）・白（黒文字）の4色からお選びください。

見積

アクリル半透明板タイプ

表示基板が半透明なので背景にとけ込み、文字が白く浮いているような効果をもたらす上品で美しいラベルです。観賞を目的とした温室、植物園などに最適です。



MA061 MA特大
 ●表示部
 表記技法：彫刻文字（白色入れ）
 材質：アクリル板3mm厚
 表示板色：ブラウンスモーク
 グレースモーク
 ●脚部
 様式：角度自在継手付きポール
 +根枷
 材質：ABSパイプ
 +再生ABS成型品（継手）

MA 061 MA特大	
規 格	
表示部	基板サイズ：140×200mm 脚部 φ26×800mmL（ポール）

見積

AC角大 注意札

サイズは小さめですが、カラー印刷で見易く、マンションなどの植え込みに最適です。



AC054 AC角大 注意札
 ●表示部
 表記技法：インクジェットシート貼り
 材質：ABS樹脂成型品
 表示板色：白
 ●脚部
 様式：角度可変型根枷付きポール
 材質：ABS樹脂ポール

AC 054 AC角大 注意札	
規 格	
表示部	基板サイズ：155×210mm 脚部 φ22×500mmL（ポール）

見積

プラスチック板タイプ

材質、基板サイズ、色などが自由に選択できる屋外看板用プラスチック板です。※カイドックは特に屋外での使用を目的として開発された樹脂素材です。



PS072 PSカイドック切り文字
 ●表示部
 表記技法：シート切り文字貼り（白）
 材質：カイドック板3mm厚（茶）
 樹名は原則カタカナ表記
 ●脚部
 様式：角度自在継手付きポール
 +埋め込み根枷
 材質：ABSパイプ黒
 +再生ABS成型品（継手）
 特注表記：製作不可

PS 072 PSカイドック切り文字	
規 格	
表示部	基板サイズ：100×150mm 脚部 φ22×500mmL（ポール）

PSカイドック切り文字に限り、規格サイズ以外での対応は致しかねます。特注表記もできず、カタログ写真の樹名・科名表記しかお受けできません。

見積

木製品タイプ

自然のぬくもりを感じさせる木製品は環境に優しいタイプです。使用木材には、防腐剤塗布処理を行っています。



WP082 WP新焼杉
 ●表示部
 表記技法：彫刻文字白入れ
 材質：杉（バーナー仕上げ）
 ●脚部
 様式：1本足根枷付き
 材質：杉（バーナー仕上げ）
 特注表記：製作不可

WP 082 WP新焼杉	
規 格	
表示部	15t×100×230mm 脚部 40mm角×600mmL

見積

金属製品タイプ

記念樹や碑など、永く後世に伝えたいメッセージを残す際に最適です。表面にヘアライン加工を施したステンレス製品は美しさと気品を感じさせる逸品です。

ST 093 ST顕彰板	
規 格	
表示部	1.5t×300×300mm 脚部 15×30×700mmL

見積



ST093 ST顕彰板
 ●表示部
 表記技法：腐食凹文字黒色入れ
 材質：ステンレス
 ●脚部
 様式：2本足
 材質：ステンレス角管（溶接組）

アルミ銘板とその他

アルミ銘板は樹木の管理用に最適です。

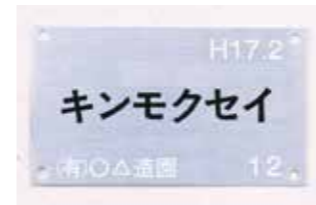

ST101 アルミ銘板
 ●表示部
 表記技法：腐食凹文字
 （樹名のみ黒色入れ）
 材質：アルミ板0.5mm厚

ST 101 アルミ銘板	
規 格	
表示部	40×70mm 四隅釘穴加工

見積

アルミ銘板に限り、規格サイズ以外での対応は致しかねます。特注表記もできず、樹名のみ表記又は、カタログ写真の表記の物しかお受けできません。



AC053 AC角中
 ●表示部
 表記技法：彫刻文字
 材質：ABS樹脂成型品（黒・茶）
 ●脚部
 様式：角度可変型根枷付きポール
 材質：ABS樹脂ポール

AC 053 AC角中	
規 格	
表示部	100×150mm 脚部 φ22×500mmL

見積

設置用器具 様々な設置用器具をご用意いたしました。現場状況に応じてお選びください。 ※この商品は単体での販売は致しておりません。樹名札の付属品としてご注文ください。



メッシュベルト（高木用）
 取付方法が簡単で吊り下げ用としても使える特殊プラスチック製の伸縮ベルトです。木にやさしいメッシュ構造でラベルを幹に装着した後も生長に合わせてストッパーの位置をずらすことができます。



ワンタッチ取付具（高木用）
 ビニール被覆線またはステンレスコイルスプリングを器具に差し込むだけで抜けない構造になっていますので現場での作業性を大幅に向上させます。

角自在継手（低木用）
 設置現場に応じてラベル表示面を見やすい角度に調節、ビスで固定できます。（ABSポールには標準仕様となっています。）



埋め込み根枷
 抜けにくく、土の浅い現場でも設置可能です。幅約23cm



打ち込み根枷
 作業性と抜けにくさを両立させました。幅約12cm

樹木用名板トゥリーレーベル

トゥリーレーベルは従来の樹木名板を明るく、美しくイメージアップしました。マット調のブラックとアイボリーで落ち着いたデザインの本体。文字はシンプルな構成で、多色印刷でカラフルに仕上げているので、読みやすく視覚性も高いです。材質も耐候性・耐衝撃性に優れたABS樹脂性なので、いつまでも美しさを保ちます。設置方法としては、トゥリーレーベルに合わせて設計したトゥリーベルト(ベルト式)とトゥリーポール(立札式)がありますので、樹木の高さや使用目的に合わせて使い分けることができます。

- 取り付けやすく、はずれにくい構造で盗難防止にもなります。
- 取り付け角度は45°で大変見やすい設計です。



トゥリーレーベル

品番	用途	規格	材質	その他	価格(税抜)
TL-01	高木用樹木名板	210×150×10mm	ABS特殊耐候性 グレード	ラベル:住友3M社製のシートを採用 印刷:発色・耐候性に優れた顔料を使用 ラミネート加工でUV対応	¥2,870
TL-02	中木用樹木名板	175×120×10mm			¥2,300
TL-03	低木用樹木名板	150×100×10mm			¥2,070

運賃

〈設置用別売付属品〉

- TL-01 トゥリーベルトTB-01
トゥリーポールTP-01~03
(トゥリーアンカーTP-B)
- TL-02 トゥリーベルトTB-02
トゥリーポールTP-01~03
(トゥリーアンカーTP-B)
- TL-03 トゥリーポールTP-01~03
(トゥリーアンカーTP-B)

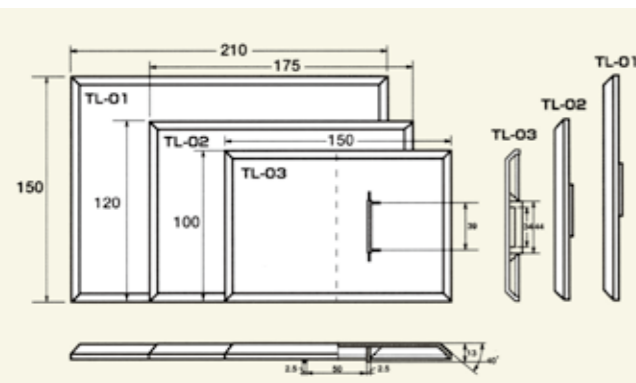

トゥリーベルト 取り付け簡単。成長に合わせて広がります。



針金などで樹木用名板を結束するこれまでの方式では、針金が樹木に食い込み、その成長をさまたげる恐れがありました。トゥリーベルトは樹木の幹の成長とともに自然に広がって、幹の表面を傷付けません。取り付けも簡単で、また、幹の太さに合わせて何本でもつなげることが出来、しかもベルトには浮き出し目盛りがついているので、樹木の成長が一目で分かります。

成長測定のためにベルト単体のみを使用することもでき、樹木生産業や営林署管轄などにとっても理想的なベルトといえます。

台風対策としてφ2mmの穴を開けてあり、樹木に固定することもできます。
○管理樹木用の大木にも取付可能な、トゥリーベルト特注サイズも承ります。

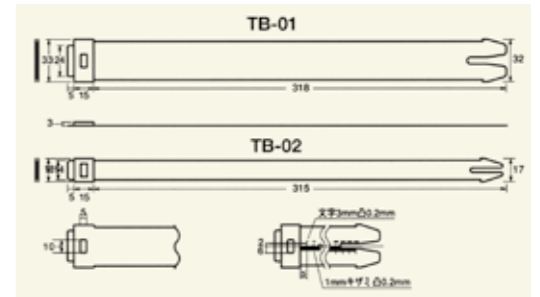

トゥリーベルト

品番	用途	規格	材質	その他	価格(税抜)(本)
TB-01	高木用樹木名板結束ベルト	33×338×3mm	66ナイロン 摩擦強化特殊グレード	1本で幹周30cmまで対応 幹周が30cm以上の場合は つなぎ合わせて利用	¥350
TB-02	中木用樹木名板結束ベルト	18×335×3mm			¥300

運賃

トゥリーポール

取り付けやすく、はずれにくい、
低木用パーツです。



- ポールの長さ(3種類)
1,000mm
700mm
500mm

トゥリーレーベルの低木向けのパーツです。高木、中木にも使用できます。オリジナルジョイントにステンレスポールを一体化し、トゥリーポール先端のジョイント部分をトゥリーレーベルの2カ所の穴に合わせてねじ込むワンタッチ方式です。トゥリーレーベルは取り付けやすく外れにくいので、盗難防止にもなります。取り付け角度は45°で見やすい設計になっています。トゥリーポールは全長の3分の1以上を埋め込んでください。

トゥリーポール

品番	用途	規格	材質	価格(税抜)
TP-01	低木用樹木名板 ジョイントポール	φ12×1000×0.5mm	ステンレス SUS-304 (JIS規格品)	¥1,300
TP-02		φ12×700×0.5mm		¥1,000
TP-03		φ12×500×0.5mm		¥800

運賃

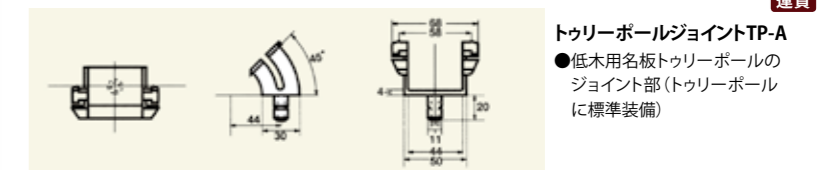

トゥリーポールジョイントTP-A
●低木用名板トゥリーポールの
ジョイント部(トゥリーポール
に標準装備)

トゥリーポールジョイント(無料付属品)

品番	用途	材質	その他
TP-A	低木用樹木名板と ステンレスポールのジョイント部	ABS特殊耐候性グレード	トゥリーポールに 標準装着

運賃

トゥリーアンカー(別売)

品番	用途	規格	材質	価格(税抜)(本)
TP-B	トゥリーポールの安定基礎	φ120×28(10)mm	ABS樹脂	¥300

運賃

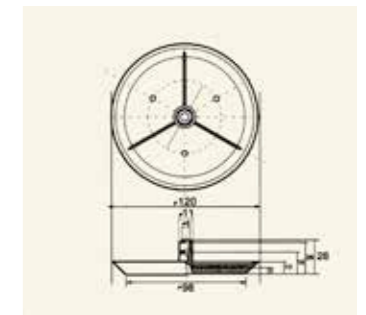

トゥリーアンカー TP-B (別売)

写真番号: PH-092

●特注品 Order Made

規格以外の本体色、印刷色、書体、シンボルマークは特別注文(別途価格)で製造いたします。



彫刻品

シルクスクリーン印刷

ベルト彫刻品

ニュープロットマット

芝保護用マット(凹凸付)

隔壁を持つ強靱な蜂の巣を原点としたハニカム(HONEYCOMB)構造を採用し、従来の保護材より耐久性を飛躍的に高めると共に、均一な隔壁を持つ優れた構造、また、材質は高密度特殊合成ゴムを使用することにより、紫外線等による老化の防止、太陽熱の吸収、保持、並びに弾力性を一層高め、芝の育成、保護に優れた効果を発揮する驚異的な芝保護材です。

■特長

- 特殊合成ゴム使用
- 耐久性、耐スパイクに優れています
- 芝の育成、並びに保護
- 肥料、目土の保護
- 快適な歩行感が楽しめます
- 簡単な施工

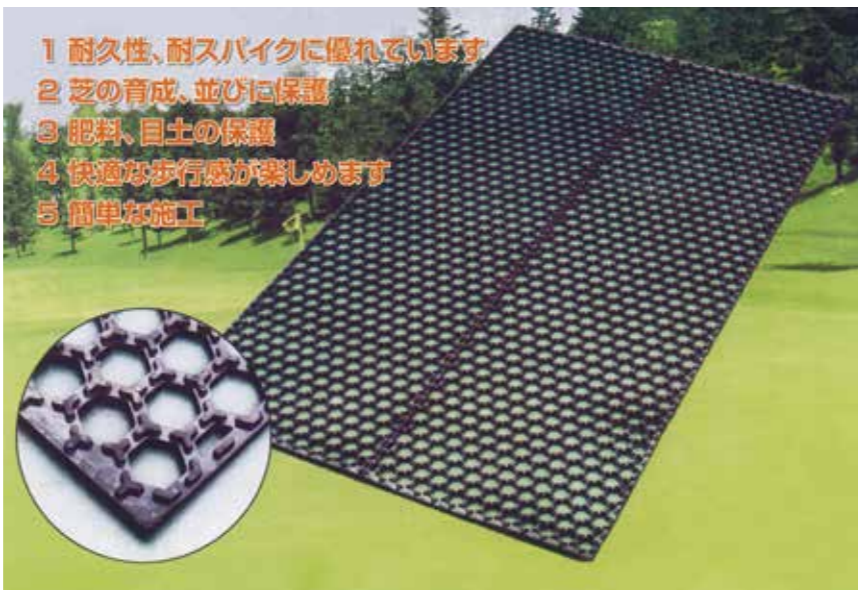

- 1 耐久性、耐スパイクに優れています
- 2 芝の育成、並びに保護
- 3 肥料、目土の保護
- 4 快適な歩行感が楽しめます
- 5 簡単な施工

品番	品名	寸法(mm)	価格(税抜)
GP-001	ニュープロットマット	1200×2000×15t	¥17,500
GP-002	ニュープロットマット用ピン(14本/枚使用目安)	45×150	¥75/本

グラスフィット

芝の保護・育成用ラバーマット 実用新案出願中

人にも自然にもやさしくフィット

グラスフィットは、肥料・目土などの流出を防ぎ、芝の根付けを良くするのはもちろん、ソフトな弾力性に富み、紫外線による硬化・亀裂も少なく、安全性の高い新タイプのラバーマットです。

特殊合成ゴムを使用し、さらに使いやすくなりました。ソフトな感触、ノンスリップ効果、耐久性アップなどハイクオリティな芝の保護・育成用ラバーマットです。

■特長

- 肥料・目土の流出防止
- ソフトな感触
- ノンスリップ効果
- 耐久性・安全性アップ



写真番号: PH-093

品番	品名	寸法(mm)	価格(税抜)
GP-003	グラスフィット	500×500×7t	¥6,200
GP-004	グラスフィット用ピン(16本/m ² 使用目安)	30×180	¥75/本

- 用途
 - 公園・遊園地・リゾート・ゴルフ場など
- 規格
 - 500×500×7 (mm)
 - カラー グリーン
 - 特殊合成ゴム使用
- 施工
 - 専用ステーブルで容易に施工

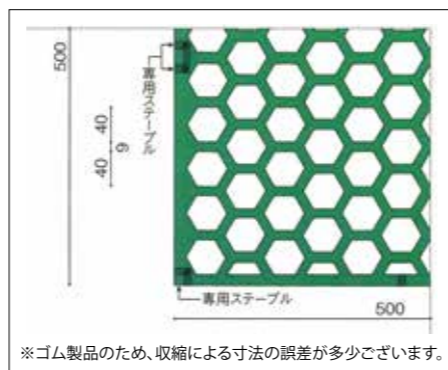

※ゴム製品のため、収縮による寸法の誤差が多少ございます。

ローンガードナー 公園や広場の芝生を人や自転車による外圧からしっかりガード

環境配慮

- 芝生全体に敷き詰めるので、土砂や芝生の流出を防ぐ効果があります。
- 雨水を土に還元する透水性を確保します。
- 地中に酸素を補給する構造(エアレーション効果)になっています。
- 芝生を守ることににより土壌や周辺環境に影響を与えません。

リング効果

- 本体の内側は15mm厚のリング状に形成されています。このリングの空間で芝生を保護しながら育てる仕組みになっています。
- 耐熱性のあるポリエチレン樹脂製。しかもリングとリングをつなぐジョイント面に隙間があるので滑りにくい構造になっています。

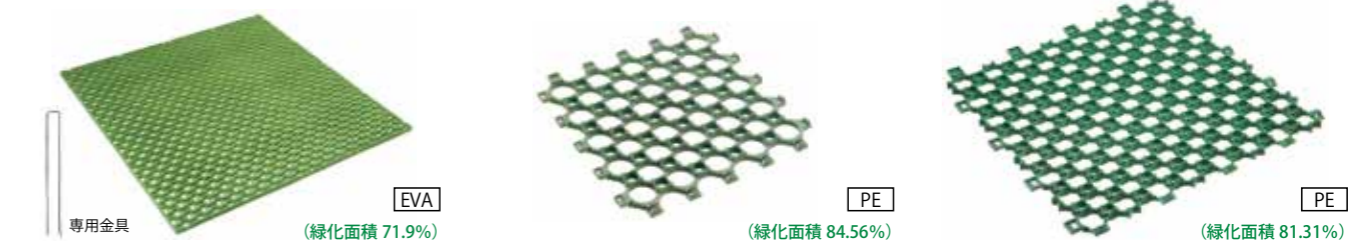

ローンガードナーフィット LG-07F

用途	公園・遊具周り・校庭・ゴルフ場・床材
格寸法	500×500×10mm
最大圧縮荷重	51t/枚
1㎡当り	4枚
標準価格(税抜)	1㎡/¥3,900

〈別売品〉専用金具 1㎡当り24~32本必要

運賃 100㎡以上(北海道・沖縄・離島は除く)

ローンガードナー LG-03

用途	公園・ゴルフ場・ハウス・庭園
格寸法	344×344×15mm
最大圧縮荷重	17t/枚
1㎡当り	9枚
標準価格(税抜)	1㎡/¥3,300

〈付属品〉フットA 1㎡当り36本付属

運賃 100㎡以上(北海道・沖縄・離島は除く)

ローンガードナー LG-06

用途	公園・ゴルフ場・ハウス・庭園・法面
格寸法	519×519×15mm
最大圧縮荷重	27t/枚
1㎡当り	4枚
標準価格(税抜)	1㎡/¥3,200

〈付属品〉フットA 1㎡当り16本付属

運賃 100㎡以上(北海道・沖縄・離島は除く)

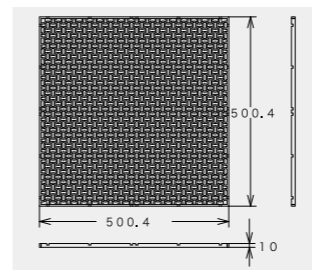

フットA(丸型) LG-01-A

用途:ローンガードナー固定用
格寸法:φ19×77.7mm
1枚当り4本(セットで付属しています。)

フットB(角型) LG-01-B

用途:ローンガードナー固定補強用
格寸法:16×14×150mm
価格:100本/¥5,000(税抜)

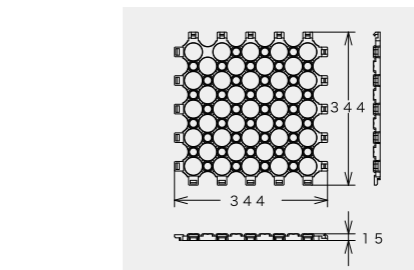

写真番号: PH-094



写真番号: PH-095

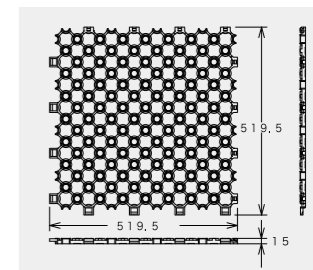

写真番号: PH-096

ローンガードナーフィットLG-07F 設置・施工方法【芝植付け後】



- 1 良質客土を厚さ200mmになるように敷き詰めます。
 - 2 その上に芝生を張ります。
 - 3 芝生の上にローンガードナーフィットLG-07Fを数枚ずつ敷きます。
 - 4 隣接する2枚のローンガードナーを専用金具でとめていきます。
- ※ローンガードナーの縁の落ち込み部分に金具が収まるようになっています。
※専用金具の使用目安はローンガードナー1枚につき6~8本が理想です。
※施工後は芝生育成のため灌水、肥料等を十分与えて管理を行ってください。

ローンガードナー LG-07F 施工断面図

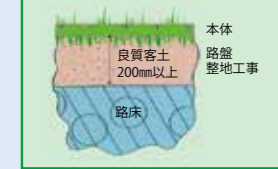

●好きな色を特注することもできます●

ローンガードナー06S 設置・施工方法【芝植付け後】



- 1 最初にローンガードナーを2~3㎡位ずつ1列にジョイントさせます。
- 2 1列ずつジョイントさせたものを施工場所で順次継ぎ合わせていきます。
- 3 フットAを打ち込んでいきます。打ち込みフットの本数は、ローンガードナー1枚につき約4ヶ所が目安です。土地が凸凹なヶ所には、フットAまたはBを追加で打ち込み、製品の浮き上がりを押さえてください。
- 4 本体がはみだした部分は、剪定バサミなどでカットします。その場合も浮き上がるヶ所はフットA・Bで押さえておきます。

施工上の注意

- 設置にあたっては、コンパネや地面の堅い場所の上で2~3㎡位ずつジョイントし、設置場所へ運び、全体を連結すると作業がはかどります。
- 縁周り部分にはめくれを防ぐため、なるべく端部にフットを打ち込んでください。
- 凸凹の多い場所、法面、築山等にはフットBの併用をおすすめします。
- フットBの場合、良質客土140mm以上が必要です。
- 施工後は芝生育成のため灌水、肥料等を十分与えて管理を行ってください。

ローンガードナー LG-06S 施工断面図

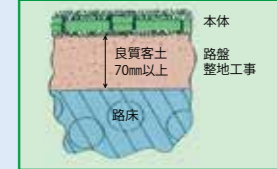

●好きな色を特注することもできます●



ローンベース 人の激しい動きや車の重圧から、芝生をガッチリとガードします。



ローンベース LGB-07 (緑化面積 90.08%)

用途	駐車場・普通車用
寸法	557×484×61mm
最大圧縮荷重	39t/枚
1㎡当り	4枚
標準価格(税抜)	1㎡/¥4,150

〈別売付属品〉
車止めローンストップパー LGS-01
白線マーカー LGM-03
運賃 100㎡以上(北海道・沖縄・離島は除く)

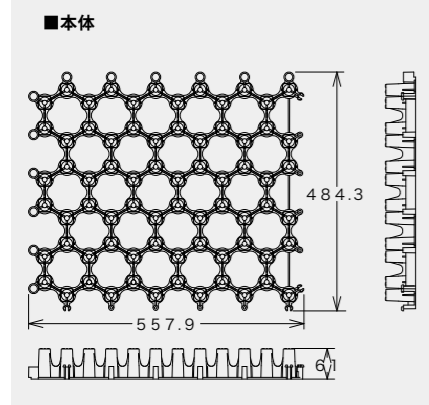

ローンベース LGB-08 (緑化面積 90.27%)

用途	駐車場・普通車用
寸法	517×517×51mm
最大圧縮荷重	36t/枚
1㎡当り	4枚
標準価格(税抜)	1㎡/¥4,050

〈別売付属品〉
車止めローンストップパー LGS-01
白線マーカー LGM-08
運賃 100㎡以上(北海道・沖縄・離島は除く)

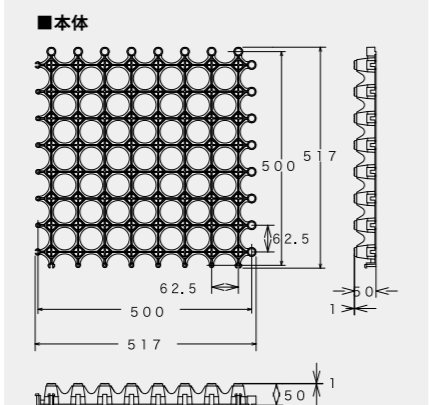

- ### ローンベースの特長
- 高耐圧、高荷重の駐車場や歩道・広場などに最適。
 - 土壌本来の自然環境を損なうことなく、駐車場や広場を設置できます。
 - 緑地本来の透水性を保つことにより、雨水を土に還元する排水の役目を果たします。
 - 人工的で冷たい印象の駐車場が、緑豊かな芝生の駐車場に生まれ変わります。
 - 再生プラスチックを使用のエコマーク認定製品です。



ローンベース設置・施工方法

- 1. 路盤整地**
床掘りし、クラッシャーラン(砕石材)0~40を投入。十分に転圧(2~4t)整地します。
- 2. レベル調整(転圧)**
レベル調整材(山砂、真砂土、スクリーニングス)を投入敷きならし、プレートで転圧。厚み5~10mmに仕上げます(ローンベースの仕上がり高さはGLに合わせます)。
- 3. ローンベース設置**
ローンベースのタテ、ヨコの1コーナーを決め、接合部分は凸部の上に凹部を重ねて上から押しこむようにして組立てます。一列ごとに前後左右を確認して、ゆがみの無いように調整してください。曲面、角部分等で、本体がはみだした場合は剪定ばさみ等でカットします。
- 4. 客土投入**
ローンベース設置後良質客土を投入し、芝生の厚みを考慮して、竹ぼうきで適宜敷きならします。
- 5. 張芝工**
ローンベースの上に芝生を植え付けていきます。
- 6. 散水・転圧・目砂**
散水しながら2~4tの転圧をかけ、最後に目土を散布します。芝生が根付くまで養生をしてください。
- 7. 完成**

ローンベース施工上の注意

- 一般乗用車対象として設置するケ所でも、規制しない限り大型車両・緊急車両等出入の可能性があるので常に最大耐圧を考慮して施工してください。
- 透水性の低い路床の場合は、排水設備を設けてください。
- 施工後は芝生育のため散水、肥料等を十分与えて管理を行ってください。
- 路床や路盤がしっかり転圧されていないと芝生面が陥没する恐れがありますので、十分に注意してください。
- 芝生は大判100%張りにてお願いします。
- 張芝後は転圧が不十分な場合、芝生が落ち込みます生育不良の大きな原因になります。十分注意してください。
- 客土は芝生向き良質客土とし、粘土質は固まりやすいので避けてください。
- ローンストップパーを施工する際は、ローンベースの向きに注意してください。(LGB-07)
- 条件によっては寸法に差が生じます。

ローンベース使用上の注意

- 自動車出入庫が高頻度・日照不足・通路など、条件の悪い場所では芝生が生育しないこともあります。
- 急アクセル・急ブレーキ・ハンドルの据え切りは避けてください。
- 徐行してご使用ください。
- 生育を促進させるため、定期的にエアレーションを行い、適宜目土を補充し、施肥を行ってください。
- 芝生が枯れてしまいますのでアイドリグ駐車は避けてください。
- 芝生を美しく保つために日照時間の確保をお願いします。
- 芝生を張って数年たち、下地が固くなり生育が悪くなってきたらエアレーションを行ってください。
- 施工後は芝生を活着させるため、十分に養生してください。
- 夏季はこまめに灌水を行ってください。

ローンベース製品上の注意

- 再生材使用のため色味に差が生じます。ご了承ください。
- 製品仕様は予告なく変更することがありますのでご了承ください。
- 最大圧縮荷重はカタログ表記と異なる場合がありますので、HPの最新版でご確認ください。

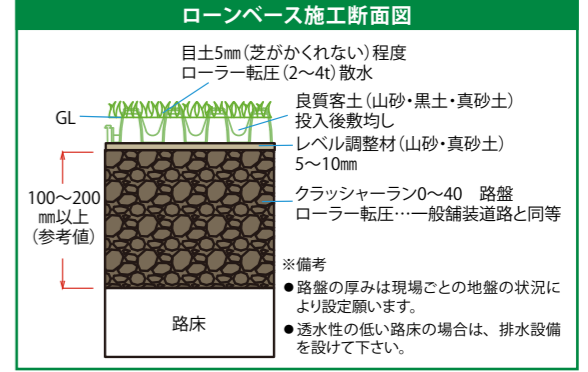

ローンマーカー・ローンストップパー

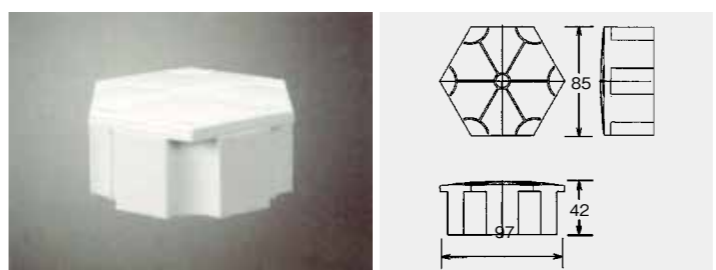

用途	芝生駐車場白線マーカー・ガイドライン(区画線・身障者マーク・数字)
寸法	97×85×42mm
標準価格(税抜)	¥300

区画線はもとより、身障者マークや数字などもデザインできる
LGM-03
○ローンベース本体に差し込むだけの簡単施工です。
○数字や身障者マーク等も容易に施工できます。
※ローンマーカーLGM-03は
ローンベースLGB-07専用です。

耐寒性	-30℃
耐熱性	70℃
最大圧縮荷重(1個当)	使用ローンベースに伴う
材質	P.E

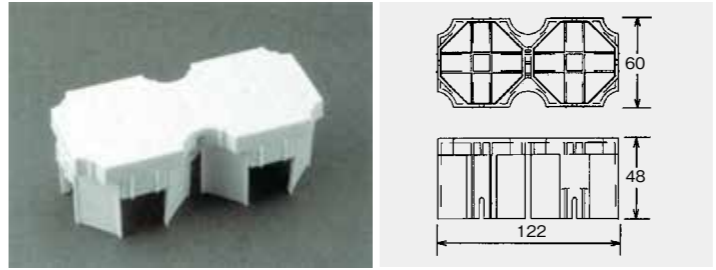

用途	芝生駐車場白線マーカー・ガイドライン(区画線・身障者マーク・数字)
寸法	122×60×48mm
標準価格(税抜)	¥300

区画線はもとより、身障者マークや数字などもデザインできる
LGM-08
○ローンベース本体に差し込むだけの簡単施工です。
○数字や身障者マーク等も容易に施工できます。
※ローンマーカーLGM-08は
ローンベースLGB-08専用です。

耐寒性	-30℃
耐熱性	70℃
最大圧縮荷重(1個当)	使用ローンベースに伴う
材質	P.E

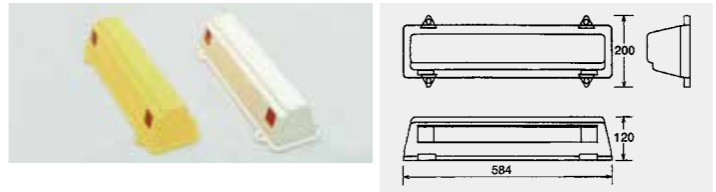

用途	芝生駐車場車止め
寸法	584×200×120mm
標準価格(税抜)	1本/¥3,500(専用金具付) ※1台当り、2本使用

芝生の駐車場(ローンベース)専用車止め LGS-01
○遠くからでもはっきりと認知できる、イエロー・グレーの基本カラー2色。
○反射ラミネートの採用により、夜間の視認性も向上。
○軽量のため取り扱いやすく作業性にすぐれています。

※ローンベース専用タイプですので他社製品には取り付けられません。
※必ず駐車場1カ所につき2本以上の設置をお願いいたします。
※アスファルト・コンクリートの駐車場には使用できません。



砂利舗装材 ローングラベルLGR-01 車椅子用・歩行者用

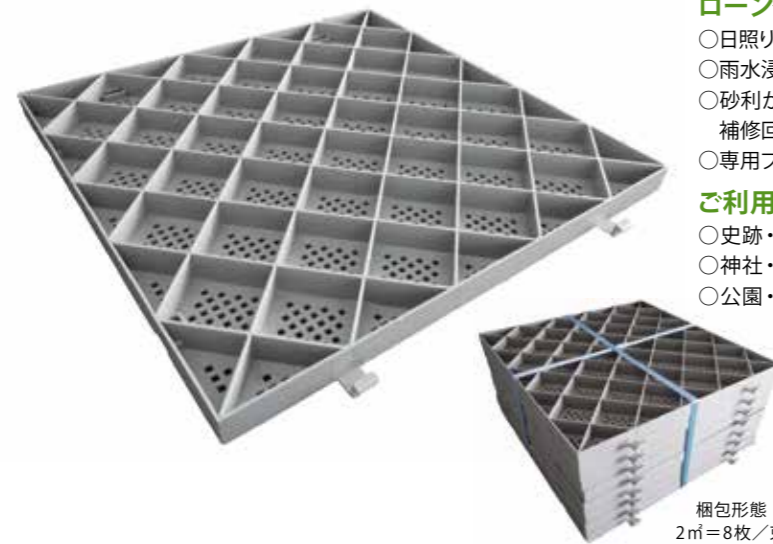

ローングラベルLGR-01の特長

- 日照りによる表面温度上昇が少なく、快適環境を維持
- 雨水浸透により、雨水の流出を抑え、下水道の負担を軽減
- 砂利がえぐり取られたり散らばったりしないため、轍跡が付きにくく、補修回数を軽減
- 専用ブロックを接合するだけの簡単な施工工事

ご利用場所

- 史跡・文化財施設の通路
- 神社・お寺の境内
- 公園・庭園の遊歩道 などに

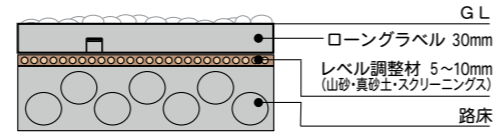

梱包形態
2㎡=8枚/束

施工例



製品規格

品番	LGR-01
厚み	30mm
耐圧	30t/1枚 (1㎡=4枚使用)
用途	歩行者通路・ 車いす通路
寸法	524×524×30mm
耐寒性	-20℃
耐熱性	80℃
材質	オレフィン系樹脂(P.P)
価格(税抜)	1㎡/¥3,100

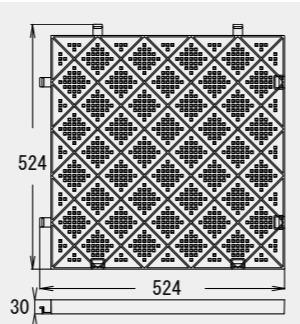

運賃 100㎡以上(北海道・沖縄・離島は除く)

施工方法

整地

- 1 40~50mm下掘りする。
- 2 整地する。
- 3 十分に転圧(2~4t)整地する。
- 4 大きな石やゴミ等は必ず取り除く。
※ローングラベル浮き上がりの原因となります。
- 5 レベル調整材(山砂・真砂土・スクリーニングス)を投入し敷きならし、不陸の調整を行う。※厚み5~10mm



敷設

- 6 ローングラベルのタテ・ヨコの1コーナーを決める。
- 7 接合部分の凸部の上に凹部を重ねて上から押し込むようにして連結させる。
- 8 一列ごとに前後左右を確認して、縦横を揃える。
- 9 緑石や見切り材などの固定物と接する場合は、周りに10mm程度のすき間を設けて下さい。
※寒暖差で本体が少し伸縮するため。
- 10 切断は、のこぎり・丸のこで行って下さい。



砂利投入

- 11 砂利を投入する。
※砂利(砕石粒)は5~13mm程度の粒状
※ローングラベルが浮き上がらないように優しく充填して下さい。



敷均し

- 12 レーキ・竹ぼうきなどで少し強めにはきならず。
- 13 ローングラベルの格子目の中にムラなく均一に砂利を埋込む。



完成



- LGR-01は歩行者・車いす専用です。
駐車場用にはローングラベルLGR-02またはローンベースLGB-08Bをご利用下さい。
- 管理用車両が入る場合は、五寸釘をローングラベル1枚の四隅に固定して下さい。
※LGR-01上では徐行厳守のうえ、ハンドルの据え切りや急発進・急ブレーキなどは決してしないで下さい。破損の原因となります。
- 用途については詳細ご相談下さい。

砂利舗装材 ローングラベルLGR-02 駐車場用

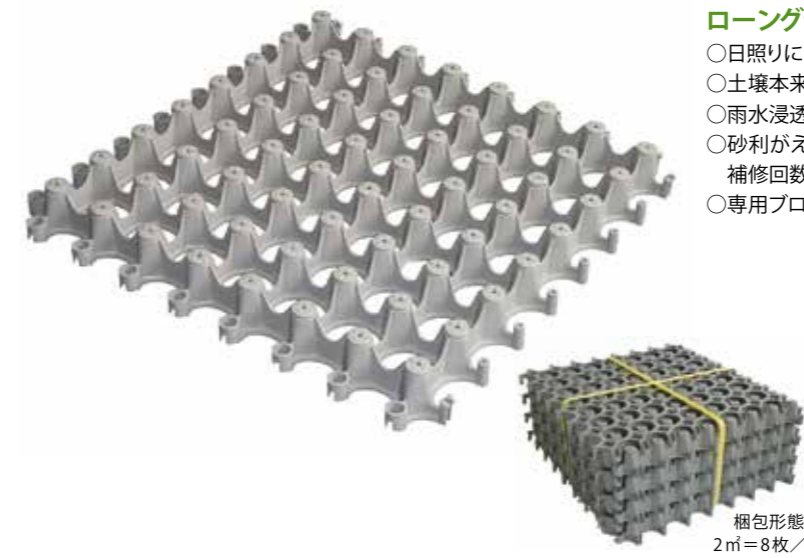

ローングラベルLGR-02の特長

- 日照りによる表面温度上昇が少なく、快適環境を維持
- 土壌本来の自然環境を損なうことなく、駐車場を設置
- 雨水浸透により、雨水の流出を抑え、下水道の負担を軽減
- 砂利がえぐり取られたり散らばったりしないため、轍跡が付きにくく、補修回数を軽減
- 専用ブロックを接合するだけの簡単な施工工事

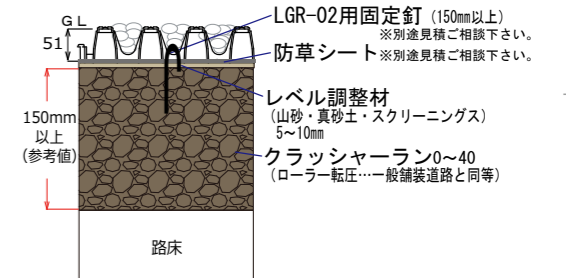

梱包形態
2㎡=8枚/束

施工例



製品規格

品番	LGR-02
厚み	51mm
耐圧	36t/1枚 (1㎡=4枚使用)
用途	駐車場/普通車用
寸法	517×517×51mm
耐寒性	-20℃
耐熱性	80℃
材質	オレフィン系樹脂(P.P)
価格(税抜)	1㎡/¥4,050

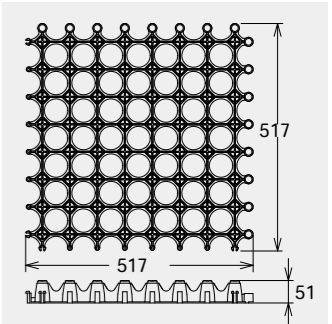

運賃 100㎡以上(北海道・沖縄・離島は除く)

施工方法

- 1 下掘りする。
- 2 整地後、クラッシャーラン(砕石材)0~40を投入する。
- 3 十分に転圧(2~4t)整地する。
- 4 レベル調整材(山砂・真砂土・スクリーニングス)を投入し、敷きならす。
- 5 厚み5~10mmに仕上げる。
※ローングラベルの高さはGLに合わせる。
- 6 防草シートを敷く。
- 7 ローングラベル1枚にアンカーを1本~2本打設する。
- 8 ローングラベルのタテ・ヨコの1コーナーを決める。
- 9 接合部分の凸部の上に凹部を重ねて上から押し込むようにして連結させる。
- 10 一列ごとに前後左右直線となる様に調整する。
- 11 曲面・角部分は剪定ばさみ等で、本体がはみだした部分をカットする。



敷設後、砂利を投入し、敷きならす。



完成



【注意】 充填物(砕石粒)は2.5~13mm程度の粒状をご使用下さい。
路盤の表面は地盤沈下のしないように十分転圧整地をかけてください。

リサイクルエッジング® シリーズ

設置することにより植物の根の侵入やランドスケープに必要とされる様々な曲線や直線を描くことが可能。また、長年の経過、雨や霜などによる浮き上がり防止のデザインとなっており施工はとても簡単。



植栽帯／天然芝見切

Vタイプ プラエッジ100

植物の根の侵入防止 **太いエッジと細いエッジのリバーシブル** **手で曲げられるしなやかさ**

1本 (長さ約2m) 直径約60cm

手で曲げられるしなやかさ

長くつなげて円形の花壇に。

掘削する場合 **掘削しない場合** **接続方法**

1本に対し、アンカーピン3本を掘削箇所に沿って斜めから打込む

鉄筋などで支え、アンカーピン3本を斜めから打込み埋め戻す

細い頭部と太い頭部の両方へそれぞれのストレートジョイントを差し込み接続する

90°コーナー造作方法 **90°ジョイントセット**

90°ジョイントセット
プラエッジ100
プラエッジ35

①細い頭部をのこぎりで45°にカットする。
※45°にカットした木材などをあてると、よりキレイにカットできます。

②太い頭部側をのこぎりで下記の寸法の通りカットする。

③各90°コーナーを太い頭部と細い頭部へ差し込む。

④90°コーナー完成。

キレイな直角ができます

植栽帯／天然芝見切

Vタイプ アルミエッジ100

植物の根の侵入防止 **フレキシブルでシャープなエッジ**

接続方法

エッジの両端を合わせ、アルミジョイントを上からはめ込む

GroundGrid™ スターター／エッジガイド | ブロック／アスファルト見切

Lタイプ アルミエッジ50

グラウンドグリッド™を簡単に設置 **高耐久でアスファルトにも対応** **ブロックの片落ち防止**

グラウンドグリッド™を使用する場合

グラウンドグリッド™は特殊不織布製ハニカム構造の地盤安定材です。折り畳み式で、拡張することでできる升目によって、砂利をしっかりと固定します。

①細いツメを曲げる。 ②ピンで固定する。 ③ツメにグラウンドグリッド™を引っ掛け、伸ばす。 ④グラウンドグリッド™をピンで固定し、砂利を詰める。

防草シート見切 | 人工芝見切

Qタイプ プラエッジ35

砂利などのこぼれ落ち防止 **掘削の手間がなく簡単施工** **曲線に使用する場合**

人工芝
砂利
防草シート

要所へ切り込みを入れる

プラエッジ 100	アルミエッジ 100	アルミエッジ 50	プラエッジ 35	オプション
品番: 黒色EDG-VBL-3P 茶色EDG-VBR-3P 材質: ポリエチレン 規格 高さ: 約130mm 長さ: 約6m (約2m×3本) 付属品 30cmアンカーピン 10本 ストレートジョイント 細3本 太3本	品番: EDG-ALBL100 材質: アルミ 規格 高さ: 約100mm 長さ: 約6m (約2m×3本) 付属品 20cmアンカーピン 9本 アルミジョイント 3個	品番: EDG-ALBL50 材質: アルミ 規格 高さ: 約50mm 長さ: 約6m (約2m×3本) 付属品 20cmアンカーピン 9本 アルミジョイント 3個	品番: 黒色EDG-BWBL-3P 茶色EDG-BWBR-3P 材質: ポリエチレン 規格 高さ: 約35mm 長さ: 約6m (約2m×3本) 付属品 20cmアンカーピン 9本 ストレートジョイント 3本	エッジアンカー 入数: 50本 EDG-A ※鉄製なので錆びる可能性があります。
				90°ジョイントセット (プラエッジ100/プラエッジ35用) 入数: 写真の通り 〈黒〉EDG-B90JV/〈茶〉EDG-BR90JV
				ストレートジョイントセット (プラエッジ100用) 入数: 細3本 太3本 〈黒〉EDG-JSV3 〈茶〉EDG-JSV3-BR
				ブラピン (プラエッジ35用) 入数: 6本 EDG-P-6 H=235mm

リサイクルエッジング®

品番	品名	規格	出荷単位	価格(税抜)	運賃	
EDG-VBL-3P	プラエッジ100 黒	H約130mm×約2m×3本 (約6m分) ストレートジョイント細:3本・太:3本 30cmアンカーピン10本	1セット	¥7,200	運賃 10セット以上	
EDG-VBR-3P	プラエッジ100 茶					
EDG-ALBL100	アルミエッジ100	H約100mm×約2m×3本 (約6m分) 20cmアンカーピン9本 アルミジョイント3個	1セット	¥9,000		
EDG-ALBL50	アルミエッジ50					
EDG-BWBL-3P	プラエッジ35 黒	H約50mm×約2m×3本 (約6m分) 20cmアンカーピン9本 アルミジョイント3個	1セット	¥7,500		
EDG-BWBR-3P	プラエッジ35 茶					
EDG-JSV3	ストレートジョイントセット	細:3本、太:3本 (黒色) Vタイプ+用	1	¥1,200		
EDG-JSV3-BR						細:3本、太:3本 (茶色) Vタイプ+用
EDG-A	エッジアンカー	約300mm×50本	1	¥2,900		運賃
EDG-B90JV	90度ジョイントセット 黒	コーナー:1個、細コーナー:1個、太ストレートジョイント:2本 Vタイプ+用/防草シート見切用	1	¥1,500		
EDG-BR90JV	90度ジョイントセット 茶					
EDG-P-6	ブラピン大	H235mm 6本入	1	¥2,500	運賃 600本以上	

リアリーターフ® 高性能人工芝

全種類に下記12機能を持つ最高級グレード

- NEW 遮熱
- 静電気抑制
- 抗菌
- 防災
- 防カビ
- 消臭
- 水抜き多孔
- つや消しパイル
- 端部カット済
- ウレタンバックング
- C型パイル
- UV加工

「遮熱」「C型パイル」はショートタイプ(16mm)には含まれません。

リアリーターフ®は天然芝と比べ、年間を通して均一なコンディションと景観を維持することが可能で、安心・安全・快適・エコロジーで経済性に優れた人工芝です。土の上にリアリーターフ®を施工する場合は、グリーンビスタ®プロ防草・砂利下シートを下地に敷設することで、隙間から生えてくる雑草を抑制します。除草作業や散水、肥料やりなど、労力いらずのメンテナンスフリーの景観資材です。また、耐酸性、耐塩素性、耐アルカリ性のため、プールや海辺付近でご使用いただいても変色しにくくなっています。

さらに密度を濃くし、高級感がアップ。天然芝以上のクオリティで自然と調和します。また、機能面でも改良を重ね、「静電気抑制」「抗菌」「防災」「防カビ」「消臭」「水抜き多孔」「つや消しパイル」「UV加工」「遮熱」「端部カット済」「ウレタンバックング」「C型パイル」の12個の機能を搭載しており、お子様やペットにも安心してお使いいただけます。



写真番号: PH-018 (NJB-001)

結婚式場



庭



レストラン・テラス部



公園・庭

NEW 遮熱機能で夏も快適に

人工芝は夏の強い日差しで、土や天然芝より表面が熱くなる問題があります。遮熱成分を配合したリアリーターフ®は従来品に比べ、表面温度を約7℃程度抑えることが可能になりました。

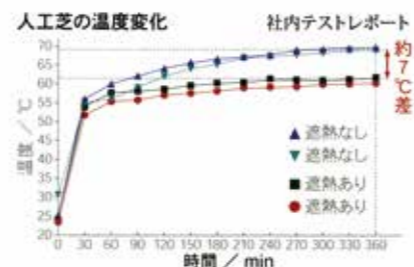

リアリーターフ®は全4種類。用途に合わせてお選びください。

ヨーロッパロング 40mm European

高級感がある落ち着いた色合い
ヨーロッパで親しまれる細身のパイル

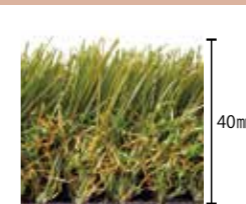

パイル高さ: 40mm
サイズ: 1m幅×10m巻
2m幅×5m巻

ストレートパイル: PE (ヤオエメラルド&マットオリーブ)
カーリングパイル: PP (ボモナジアン&エンピッシュイェロー)
バックング: ウレタン(ブラック)

アメリカナロング 40mm Americana

カジュアルで明るめの色合い
国内で10年以上の販売実績

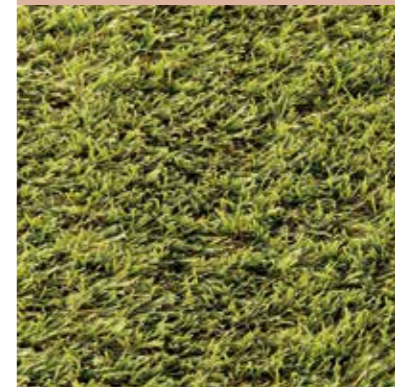

パイル高さ: 40mm
サイズ: 1m幅×10m巻

ストレートパイル: PE (アップルグリーン&オリーブグリーン)
カーリングパイル: PP (グリーン&イエロー)
バックング: ウレタン(ブラック)

ミドル 25mm

軽やかな踏み心地で
刈りたての芝のような清涼感

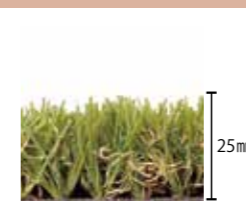
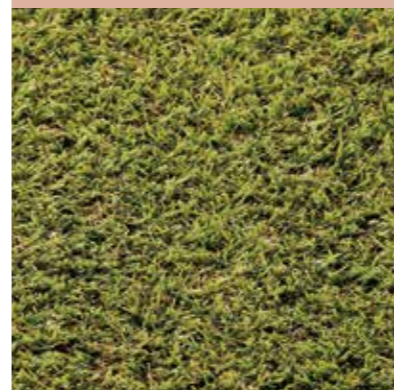

パイル高さ: 25mm
サイズ: 1m幅×10m巻

ストレートパイル: PE (アップルグリーン&オリーブグリーン)
カーリングパイル: PP (グリーン&イエロー)
バックング: ウレタン(ブラック)

ショート 16mm

クッション性が高く
パイルが2色になって自然な風合い

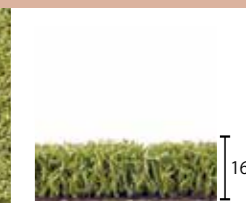

パイル高さ: 16mm
サイズ: 2m幅×5m巻

カーリングパイル: PP (ゲ・エメラルド&ゲ・オリーブ)
バックング: ウレタン(ブラック)
※ショート(16mm)タイプの表面にはピンを打たないでください。

静電気抑制で快適に

従来の人工芝は摩擦によって静電気が発生することがありました。リアリーターフ®は静電気除去繊維を5cm間隔で織り込み、放電させることで、静電気の発生を軽減することが可能になりました。

帯電性試験: JIS A 1455
試験室の温室度: 23℃、25% RH
試験時の構成: 試験体/銅板(銅板を接地)

試験結果				
試験体	最大帯電電位 (V)	半減時間 (ms)	U値	
ヨーロッパ 1	113	9999以上		
ロング (40mm) 2	119	9999以上	2.2	
ロング (40mm) 3	144	9999以上		
アメリカナ 1	182	9999以上		
ロング (40mm) 2	137	9999以上	2.0	
ロング (40mm) 3	179	9999以上		
ミドル (25mm) 1	88	9999以上		
2	76	9999以上	2.4	
3	107	9999以上		

【評価の目安】U値 1.2以上3.2未満: グレードⅢ
=帯電防止性能を持つ床材および床

抗菌仕様で安心

黄色ぶどう球菌・MRSA(メチシリン耐性黄色ぶどう球菌)・大腸菌O157・サルモネラ菌の4種に対する抗菌試験で、静菌・殺菌効果が見られました。公園等の公共スペースからご自宅のお庭まで、心配なくお使いいただけます。

抗菌性試験:
JIS L 1902: 2015、菌液吸収法、準用
初期接種量: 32,000個

黄色ブドウ球菌	接種直後	18時間培養後
リアリーターフ®	20個	20個
他社製品	32,000個	10,000,000個
大腸菌 O157	接種直後	18時間培養後
リアリーターフ®	31,000個	400個
他社製品	32,000個	29,000,000個
MRSA	接種直後	18時間培養後
リアリーターフ®	25,000個	20個
他社製品	31,000個	10,000,000個
サルモネラ菌	接種直後	18時間培養後
リアリーターフ®	32,000個	8,000個
他社製品	32,000個	20,000,000個

防災仕様で安全

公益財団法人日本防災協会に認定された商品です。屋外はもちろん、ショッピングセンターなどの商業施設や店舗にもご利用いただけます。



C型パイルで倒れにくい

ストレートパイルの断面をC型にすることで、上からの圧力を分散して倒れにくくなりました。断面は、やわらかい肌ざわりです。

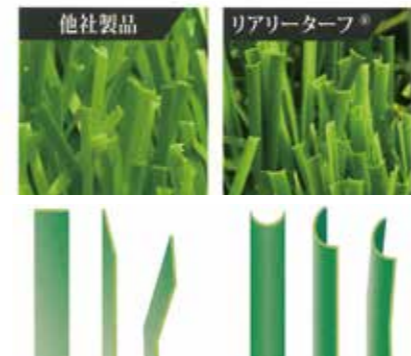

つや消しパイルでよりリアル

ストレートパイルの光沢を押しさえたことで緑色が一段と際立ち、天然芝に近くなりました。また、カーリングパイルの巻きを若干緩くしたことで、より自然に見えます。



抜群の水はけ

他社製品に比べて水抜き穴が多く、地面に水が溜まりにくい構造です。

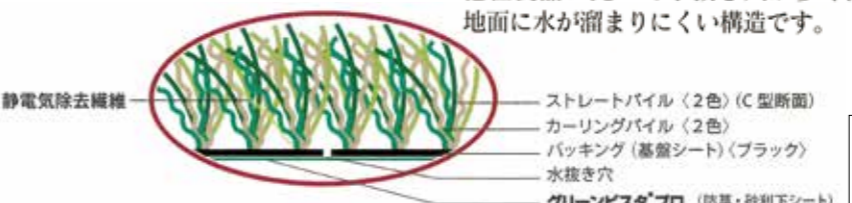

端部カットで施工しやすい

基盤シートの耳部分をあらかじめカット処理することで、施工の際に継目が目立ちません。

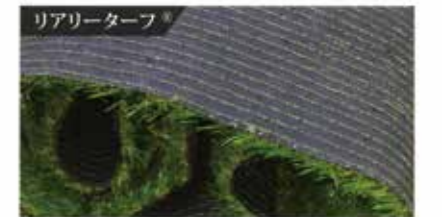

ウレタンバックングで湿気に強い

バックングの素材にラテックスを採用している製品が多い中、リアリーターフ®は全商品にウレタンを採用し、湿気に強い製品となっております。

リアリーターフ®は、基盤に色違いのストレートパイル・カーリングパイル計4種類を縫製し、ウレタンバックングを施しております。(ショートタイプ(16mm)はカーリングパイルのみ)

リアリーターフ® アイテム

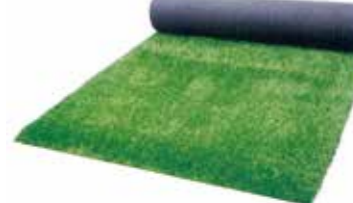

※リアリーターフ® 10m巻に関しては、5mカット販売が可能です。納期は別途お問合せください。

特許第 6647607 号

パイルスプリッター®

人工芝のパイルかき分け器具
品番: RET-PSP-5P
規格: 5本入

※本製品はリアリーターフ®を施工する以外の用途では使用しないでください。
※施工時や運搬時に本製品が目や手足に刺さらないよう、気を付けてご使用ください。
※本製品は樹脂製のため、強い衝撃を与えると破損する恐れがあります。



GFボンド®
タコ足ノズル仕様
品番: BOND1.2
規格: 1.2kg入

※リアリーターフ®1本にボンドが2~3本必要です。
※カートリッジボンドでクシ目ゴテを充てたような塗り方ができます。
※コンクリート/アスファルトへもご使用いただけます。
※細部への塗布は付属の「コーン型ノズル」をご使用ください。

ボンド専用ガン

品番: GUN-KJ900
規格: 1.2kg用

リアリーターフ® 10㎡積算参考例

リアリーターフ® 1本 (10㎡) を土もしくは砕石地盤の上に施工する場合

※シート仮固定用のプラピンは付属しております。プラピンで固定が効かない場合はコ型止めピンをご利用ください。

※グリーンビスタ®プロ付属のプラピンで固定できない場合にご利用ください。

リアリーターフ® 1本 (10㎡)
リアリーターフ® 専用ピン (黒色) 100本
グリーンビスタ®プロ 1本 (10㎡分) プラピン (20本分)
GFボンド® 2本
ボンド専用ガン 1個
コ型止めピン (銀色)

リアリーターフ® アイテム

品番	品名	規格	出荷単位	価格(税抜)	備考
RET40FR-1-10ERP	リアリーターフ®ヨーロピアンロング40mm	1m幅×10m巻	1本	¥60,000	
RET40FR-2-5ERP		2m幅×5m巻			
RET40FR-1-10K	リアリーターフ®アメリカナロング40mm	1m幅×10m巻	1本	¥60,000	運賃 3本以上
RET25FR-1-10K	リアリーターフ®ミドル25mm	1m幅×10m巻	1本	¥60,000	
RET16-2-5K	リアリーターフ®ショート16mm	2m幅×5m巻	1本	¥60,000	
RET-P150B-50	リアリーターフ®専用ピン(黒色)	φ4mm×20mm×150mm (50本入/袋)	1袋	¥2,800	運賃 600本以上
RET-P150B-600	リアリーターフ®専用ピン(黒色)	φ4mm×20mm×150mm (600本入/箱)	1箱	¥25,200	
RET-PSP-5P	パイルスプリッター	5本セット(ケース入)		¥5,000	運賃
GV-240J1.OP	グリーンビスタ®プロ	1m幅×30m巻 ※プラピン 50本付属	1本	¥18,100	運賃 1m幅3本以上・2m幅2本以上
GV-240J2.OP	グリーンビスタ®プロ	2m幅×30m巻 ※プラピン100本付属	1本	¥35,600	
BOND1.2	GFボンド	1.2kg カートリッジタイプ タコ足ノズル付	1本	¥3,500	運賃 12本以上
GUN-KJ900	ボンド専用ガン	1.2kg用	1個	¥4,000	
XT-GF0515	GF強力両面テープ	50mm×15m	1巻	¥3,000	運賃
RET-BIS200	固定用ビス 200本入	頭径7mm ネジ径4.2×32mm	1箱	¥1,100	運賃

リアリーターフ®

ヨーロピアンロング (パイル 40 mm)
品番: RET40FR-1-10ERP, RET40FR-2-5ERP
規格: 1 m幅× 10 m巻, 2 m幅× 5 m巻

アメリカナロング (パイル 40 mm)
品番: RET40FR-1-10K
規格: 1 m幅× 10 m巻

ミドル (パイル 25 mm)
品番: RET25FR-1-10K
規格: 1 m幅× 10 m巻

ショート (パイル 16 mm)
品番: RET16-2-5K
規格: 2 m幅× 5 m巻



グリーンビスタ® プロ

雑草抑制の地下材

品番: GV-240J1.OP
規格: 1 m幅× 30 m巻
(仮止め用プラピン 50 本付)

品番: GV-240J2.OP
規格: 2 m幅× 30 m巻
(仮止め用プラピン 100 本付)
※仮止め用プラピン (長さ 115 mm) が付属しております。



GF強力両面テープ

品番: XT-GF0515
規格: 50mm×15m

リアリーターフ®

コンクリート/アスファルト 固定用ビス

品番: RET-BIS200(200 本入)
規格: 頭径 7 mm
ネジ径 4.2 mm
長さ 32 mm
ドリル径 3.4 ~ 3.5 mm

オプション



リサイクルエッジング®
Q タイプ プラエッジ 35
(旧・リアリーターフ® 見切)

品番: (黒) EDG-BWBL-3P (茶) EDG-BWBR-3P
規格: 長さ 2 m× 3 m
コ型止めピン 200 mm× 9 本
ストレートジョイント 3 本

運賃 10セット以上

コ型止めピン

品番: P-150-50 (50 本入)
P-150-600(600 本入)
規格: 150 mm

運賃 600本以上

※鉄製なので錆びる可能性があります。
※グリーンビスタ®プロ付属のプラピンで固定できない場合にご利用ください。



施工方法

▶土への施工

- 1 整地**
予め整地及びランマーで転圧し、地盤を固めます。
- 2 防草シート敷設**
雑草抑制効果のあるグリーンビスタ®プロを敷設します。
- 3 リアリーターフ® 割付**
グリーンビスタ®プロの端部をカットする前に、敷地の形状に合わせてリアリーターフ®を全て仮置きします。
- 4 ボンド塗布**
仮置きしたリアリーターフ®を片側ずつめくり、裏面の端部やつなぎ目、水抜き穴を避けてボンドを塗布します。
- 5 ピン固定**
ボンド接着後、パイルを挟まないようピンを溝に沿って10本/m²で固定していきます。(16mmタイプにはピン打ちしません)
- 6 完成**
端部のグリーンビスタ®プロをカットしたあと、残ったパイル等を除去、清掃しパイルをトンボや手で立たせてください。

▶ボンド塗布方法

リアリーターフ®裏面へのボンド塗布は必ずタコ足ノズル®を使用してください。

タコ足ノズル®

ボンド 水抜き穴 ①⑤⑩は長く ②③④⑥⑦⑧⑨は短く

リアリーターフ®を全て仮置きしたら、位置がずれないように片側をめくり、図の①のように裏面にボンドを端部から約2~3cm離して塗布してください。
次に図の②から順番にボンドを塗布し、リアリーターフ®を元に戻してください。
反対片側も同様に、端部と水抜き穴の列の間に塗布してください。

※ボンドは裏面のステッチとクロスさせて塗布してください。

▶土間コンクリートへの施工

- 1 清掃**
- 2 リアリーターフ® 割付**
- 3 ボンド塗布**
- 4 リアリーターフ® 敷設**
- 5 下穴処理**
- 6 ビス打ち**
- 7 完成**

※ビスは50cmピッチで打ち込むことをおすすすめします。現場状況により、距離をゆやましてください。
※下穴はドリル径3.4~3.5mmであけてください。
※下穴の深さは、ねじ込み長さ+10mmにあけてください。

コンクリート及びアスファルトへ施工する場合、ボンドは必ずタコ足ノズル®を使用し、端部から約2~3cm離して水抜き穴の列の間に塗布してください。

ボンド 水抜き穴

▶パター練習場の施工方法

- 1 整地**
- 2 防草シート敷設**
- 3 リアリーターフ® 割付**
- 4 テープ貼り**
- 5 ボンド塗布**
- 6 完成**

※ボンドは必ずタコ足ノズル®を使用し、裏面全面に塗布してください。

※シート(16mm)タイプの表面にはピンを打たないでください。

▶各部位の施工

芝目の差列するジョイント

芝目の延長方向ジョイント

障害物のシート加工

排水柵、水道橋の加工

隙間は10mm以内で固定してください。

パイルの縫い目を合わせ、基礎柱等の構造物は短・横の寸法を測り、ターフの基礎の裏に置付けしカッターでカットします。

マスの角部にチョークで粉をつけ、ターフの上から軽く叩くと裏面に貼ります。



リアリーターフ®には芝目があり、見る方向によって景観が異なります。施工の際は必ず現場の状況(よく見られる方向)を確認し、張る方向を決定してください。

施工上の注意

- ガラスや金属等によって太陽光が反射し一点に集中すると、人工芝が溶けたり変色したりする恐れがありますので、施工場所については十分ご検討の上、施工を行ってください。
- 人工芝をカットする際はカッターを使用し、基盤の裏から刃を入れてください。※ハサミを使用すると、必要以上にパイルを切ってしまう、仕上がりが悪くなる恐れがあります。
- 芝の目は正面と背面があるので、好みに応じて設置してください。
- 現場状況(斜面、風が強い場所など)によりピンやボンドを増やしてください。
- 整地の際、地面を平滑にしてください。地面が凹凸ですと人工芝下に空洞が発生する場合があります。
- 斜面への施工には、十分なボンド塗布及びピン止めを行ってください。人工芝が剥がれる恐れがあります。
- 人工芝裏面へボンドを塗布する際は、端部や水抜き穴を避け、必ずタコ足ノズル®を使用してください。
- ボンドが端部や水抜き穴からはみ出してしまふ恐れがあるときは、クシ目ゴテ等で均してください。
- ボンドを塗布する際、パイルにボンドがつかないように注意してください。ボンドが付着した場合は、硬化後に取り除いてください。
- グリーンビスタ®プロは雑草の抑制効果を高めるために、2本/m²のピン止めと外周部分の立ち上がり部にボンドで接着してください。
- コンクリート面に施工する場合は、ボンドと両面テープを併用して接着してください。その際、必ずボンド塗布部におもひを寄せ、人工芝をコンクリートに押し付けてください。
- ボンドには速乾性がありませんので、1~2日の養生期間が必要です。また乾く前に水分を含んでしまうと、ボンドが発泡し膨らむことがあります。翌日の天候も考慮して施工してください。
- 屋上・ベランダで施工する際は構造物と一体化させるため、つなぎ目・外周部にボンドと両面テープを併用して接着してください。
- 人や車が多く通る場所では、必ず全面にボンドを塗布して接着してください。養生期間【夏期:1~2日、冬期:3~5日】

デビロン 人工芝生

土と共生するあたらしい人工芝 “デビロン”

人工芝生デビロンは、施工する場所や目的によって、様々な製品をご用意しております。デビロンは、従来の人工芝と違い、砂土との一体化や天然芝との共存で、美観や感触がより自然になり、かつメンテナンスフリーで管理性も優れているのが特徴です。



#106

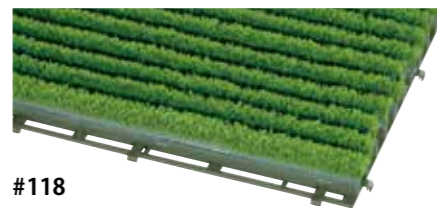

#118



#121



#260



写真番号: PH-099



写真番号: PH-100

品番	タイプ	用途	主構造	葉列	規格(長さ×幅×高さ 重量)	芝生長	固定ピン付属	価格(税抜)
#106	砂入り t2cm	パブリックスペース・複合遊具下・グラウンド・庭・法面など多目的に使用可能	芝生無方向性 ポリエチレン樹脂基盤	葉片束 512束	S 500×500×35mm 1,150g	ナイロン 23mm	有	¥14,000/㎡
#118	砂入り t3cm	複合遊具下・庭・ゴルフ場(歩経路・グリーン廻り・カート路)他	硬質ABS樹脂ライン状軟質塩ビ帯体基盤	18列	S 500×500×45mm 1,000g	ナイロン 25mm	有	¥23,000/㎡
					M 1000×500×45mm 2,000g			
#121	砂入り t3cm	複合遊具下・庭・ゴルフ場(歩経路・グリーン廻り・カート路)他	硬質ABS樹脂ライン状軟質塩ビ帯体基盤	21列	S 500×500×45mm 1,320g	ナイロン 25mm	有	¥28,000/㎡
					M 1000×500×45mm 2,640g			
#260	砂入り t1cm	クッション性を生かして鉄棒・スプリング遊具・すべり台、転落の可能性のある所など落下対策用	エラストマー樹脂	20列	M 500×500×38mm 1,950g	ナイロン 25mm	有	¥30,000/㎡

デビロン 砂入りタイプは、透水孔が大半を占めるので水はけがよく、雨による土の流れを防ぐ効果があります。下地の砂が犬・猫の排泄物を分解する効果もあり、他の人工芝では難しいとされているドッグランにも使用可能です。(実勢あり)



#630



#320



#221



品番	タイプ	用途	主構造	葉列	規格(長さ×幅×高さ 重量)	芝生長	固定ピン付属	価格(税抜)
#630	置くタイプ	ゴルフ場のティーグラウンド	肉厚コブ付ゴム帯体	30列	S 1000×500×50.5mm 7,000g	ナイロン16mm	有	¥73,000/㎡
					L 1000×500×50.5mm 13,800g			
#320	置くタイプ	テラス・ベランダなど(連結タイプ)	ナイロン100% ポリエチレン樹脂基盤	200束	300×300×33mm 600g	ナイロン20mm	無	¥1,840/枚
#221	置くタイプ	テラス・ベランダ・ビル屋上(景観・屋上緑化)・プールサイド	ナイロン100% (捲縮糸入り) ポリエチレン樹脂基盤	200束	300×300×28mm 420g	ナイロン18mm	無	¥1,800/枚

品番	品名	用途	規格	価格(税抜)
#221KP	コ型ピン	#221 土施工の場合、コ型ピンをお勧め	φ4×35×150mm 50本入り	¥2,000/袋

デビロン #320 #221の置くタイプは、設置後のずれを防ぐ為の工夫された基盤で水はけもよく、水洗いのできるため、清潔さが保たれます。また、部分交換も可能な製品です。#630の置くタイプは、基盤が特殊で重量もありゴルフ場のティーグラウンドなどの衝撃を伴うスポーツにも最適です。

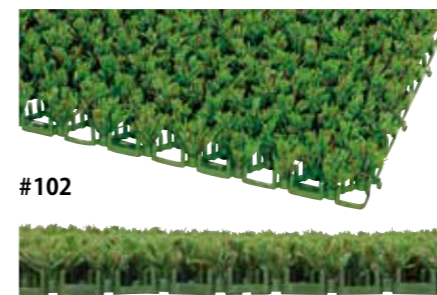

#102

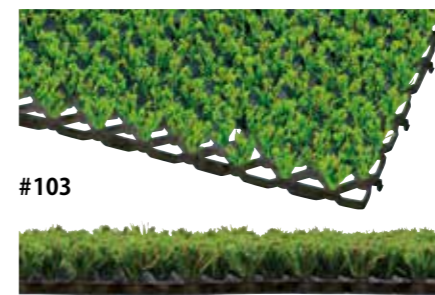

#103



写真番号: PH-101

品番	タイプ	用途	主構造	葉列	規格(長さ×幅×高さ 重量)	芝生長	固定ピン付属	価格(税抜)
#102	モルタルタイプ	中央分離帯・交差点アイランド・路肩、歩道植樹帯・高架下	芝生無方向性 ポリエチレン樹脂基盤	葉片束288束	500×500×37mm 850g	ナイロン25mm	有	¥12,000/㎡
#103	モルタルタイプ	中央分離帯・交差点アイランド・路肩、歩道植樹帯・高架下	芝生無方向性 ポリエチレン樹脂基盤	葉片束288束	500×500×37mm 660g	ナイロン25mm	無	¥12,000/㎡



写真番号: PH-102

デビロン モルタルタイプは、モルタルに基盤を挿入することで、雑草の繁茂を抑制し、砂埃も雨水で洗い流されやすく種子が飛来しても根付きません。また、風などによる人工芝の剥がれの恐れがないため、交通量のある中央分離帯・路肩の植樹帯などに安心して使用することができます。#102ピン止めの上空練りモルタル充填

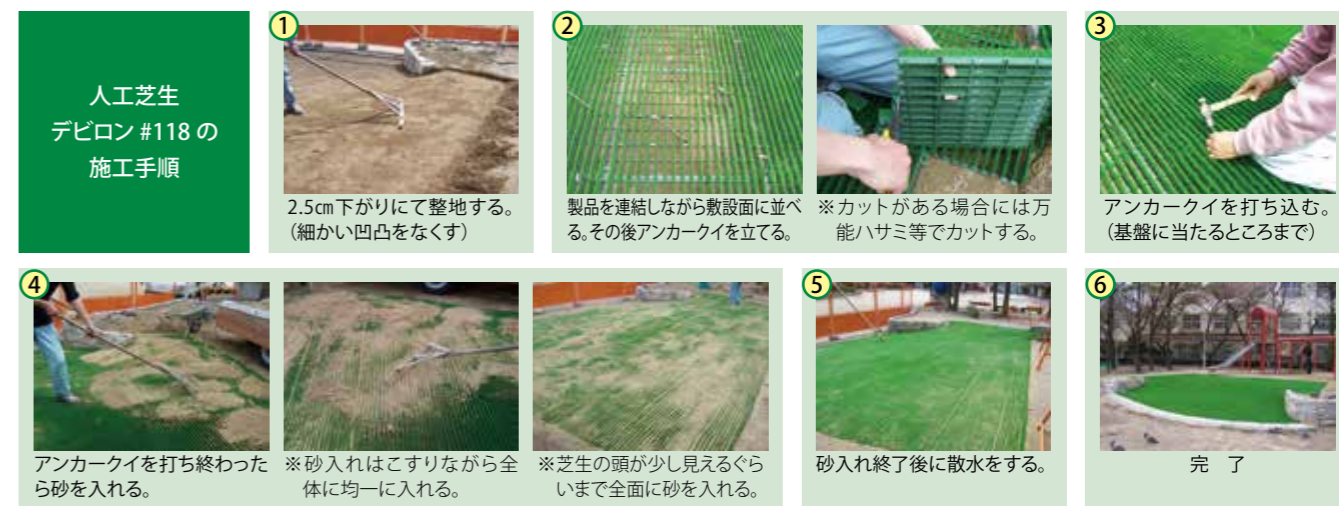
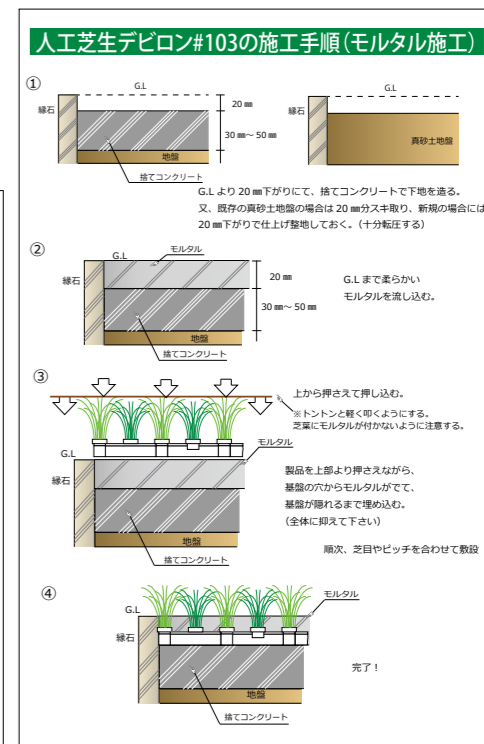
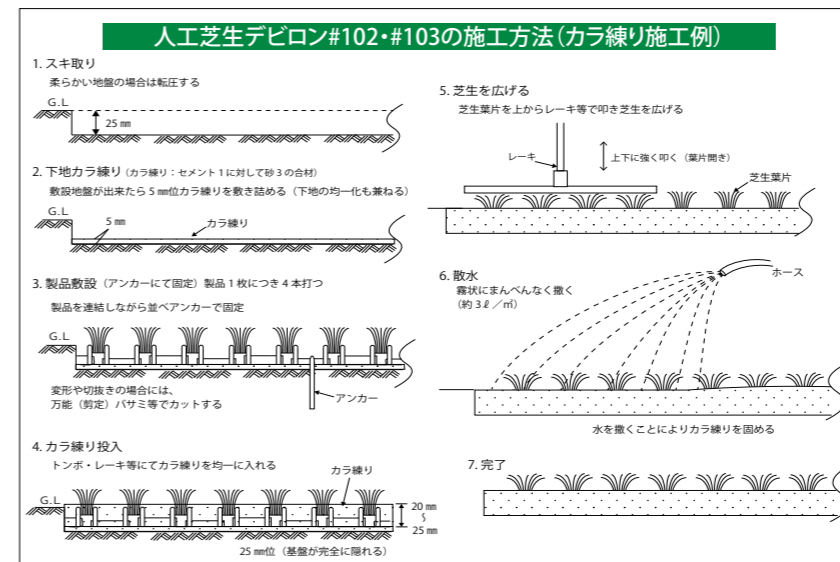



品番	規格	価格(税抜)
AB-035	厚50mm×縦500mm×横500mm・厚50mm×縦1000mm×横1000mm	¥ 26,300/㎡
AB-036	厚60mm×縦500mm×横500mm・厚60mm×縦1000mm×横1000mm	¥ 30,500/㎡
AB-037	厚75mm×縦500mm×横500mm・厚75mm×縦1000mm×横1000mm	¥ 35,700/㎡
AB-038	厚110mm×縦500mm×横500mm	¥ 13,500/枚

運賃

ソフトゴムマット

使用済タイヤを使ったりリサイクル品です。衝撃緩和に優れています。

■用途 遊園地、遊び場等の衝撃吸収用マット

■特徴

想定される落下高さにより安全性を追及いたしました。ASTMでは緩衝性能の基準として想定される落下高さに対して最大減速度が200G以下、かつHICが1000以下であることが規定されています。HIC(head injury criteria)＝頭部損傷係数＝自動車の安全基準をはじめとしてあらゆる安全基準に広くもちいられます。衝撃が頭部に及ぼす影響度を数値化したものでHICが1000以下であれば頭部の安全性を確保する基準値とされています。HICが1000を越えない範囲での最大落下高さを「臨界高さ」として定義しています。最大減速度：衝突時の減速度の最大値で重力速度g(9.8m/s²)で表し、衝突の瞬間直後に現れる。

■特色

施工性、耐久性、経済性に優れ、安全性を重視しました。カラフルな色揃え(グリーン、ブルー、レンガ)で、アメニティー感覚でお使い頂くことができます。マットは二層にしています。表層は化粧層として表面での耐久性を重視して、第一層として、第二層は衝撃吸収層としての役目を持たせて設計いたしました。

弾性舗装材アブソープマット ノンスリップ・弾性舗装・緩衝用マット

使用済みタイヤのゴムチップを使用したマットです。弾力性を重視し、歩行感覚を大切にしました。



透水性 均一なる粒子径のゴムチップを使用しているため、マットに均一な空隙を持たず事が出来、水の通過をさまたげません。



衝撃吸収 均一なゴムチップとバインダーとして使用されているウレタンゴムとの相乗効果に加え、適度な空隙が衝撃を熱等の他のエネルギーに変換します。



ノンスリップ ゴムチップの特殊な表面での重なり合いが、スリップを防止し、歩行感覚を高めます。

■用途

自然舗道・プールサイド・屋上防水層押さえ・運動場・ジョギングコース等のスポーツ施設・遊歩道・遊園地
衝撃緩衝用マット/防振用マット/防音用マット

■特徴

タイヤ(特性=耐久、耐候性)のゴムチップを使用し、ウレタンゴム(特性=弾性、伸縮性、耐久、耐候性)を合わせ、優れた特性を持たせました。耐久性、耐候性に優れ、弾力性とみ、ノンスリップ、防音、防振性などの効果特性を持ちます。

■特色

ソフトな歩行感覚で体によさしい防音、防振効果により環境によさしいカラフルな色揃い、豊富なサイズ

試験項目	単位	試験値	試験方法
引張強さ	N/cm ²	1.31	JIS K-6301
硬度	JISA形	50	JIS K-6301
伸び	%	80	JIS K-6301
引裂強さ	N/cm ²	0.75	JIS K-6301
25%圧縮力	N/cm ²	1.51	JIS K-6301
透水性	cm/S	1.7×10 ⁻²	A1218-1990
反発弾性	%	32	JIS K-6301

標準色

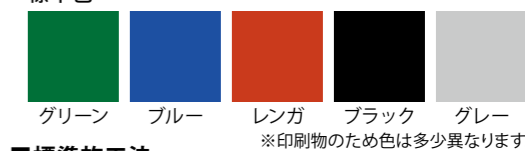

※印刷物のため色は多少異なります。

■標準施工法

下地	施工法	品 種
コンクリート	接着剤にて全面接着	10、15、25mm厚
鉄板	両面テープと接着剤	10、15、25mm厚
土	1. 土にアンカー止め 2. 基礎にアンカー止め 又は基礎に全面接着	45× 300× 300mm
		45× 500× 500mm
		45× 600× 1500mm
		45× 1000× 1000mm
45× 1000× 2000mm		
特殊防水層	接着剤にて全面接着	10、15、25mm厚

アブソープマット

厚 さ：10mm、15mm、45mm、
大 き さ：300mm×300mm 500mm×500mm
1000mm×1000mm 1000mm×2000mm
600mm×1500mmは厚さ45mmのみ

アブソープマット

品番	サイズ	厚さ	価格(税抜)<㎡>
AB-001	300×300mm	10mm	¥ 10,000
AB-002	500×500mm		
AB-003	1000×1000mm		
AB-004	1000×2000mm		
AB-005	300×300mm	15mm	¥ 15,000
AB-006	500×500mm		
AB-007	1000×1000mm		
AB-008	1000×2000mm		
AB-009	300×300mm	45mm	¥ 25,000
AB-010	500×500mm		
AB-011	1000×1000mm		
AB-012	1000×2000mm		
AB-013	600×1500mm		

※接着剤、アンカー、アンカー加工は別途かかります。

アブソープタイル

品番	仕様	サイズ	厚さ	価格(税抜)<㎡>
AB-014	角型	250×225mm	15mm	¥ 18,000
AB-015	角型	250×225mm	25mm	¥ 23,500

品番	品名	仕様	価格(税抜)
AB-016	接着剤 1液ウレタン系	2kg缶	¥ 6,000
AB-017		3kg缶	¥ 9,000
AB-018		16kg缶	¥ 36,500
AB-019	アンカー穴開加工φ35キャップ付	1穴	¥ 1,000
AB-020	アンカーピンφ10 L300	1本	¥ 2,000

アブソープタイル

角型

厚 さ：25mm 20枚/㎡
15mm 20枚/㎡

アンカー穴加工する場合(通常は穴なし)

アンカー穴位置図 45mm厚
10 アンカーピンサイズ：φ10 L300

床、土間用伸縮目地材 フジスーパーメジ

モルタル固定だけで真直ぐ立ちます。

- 樹脂発泡体に比べモルタル部分固定で設置が簡単。
- 設置作業が容易になり施工時間が短縮。
- 製品長さ2mで効率アップ、コストはダウン。
- 目地本体はエコマーク認定製品(認定番号05131009)のフジスーパータイトを使用。

■特長

土間コンクリートの伸縮に優れた順応性を持っています。伸縮体には圧縮応力、復元性に優れ、吸水性にも良い特性を持っている瀝青繊維質を使用しコンクリートとの密着を重視しました。

■材質

キャップ部は耐衝撃性、耐候性を有するエラストマーと硬質塩ビの2色押出により2重成形品です。目地本体は瀝青繊維質、土木用目地材として実績のあるフジスーパータイトを使用。

■キャップ色



フジスーパーメジ

品番	規格	入数	価格(税抜)		
			クロ	グレー	ブルー・グリーン・レンガ
EJ-40-□	20×40×2000	50	¥ 800	¥ 830	¥ 900
EJ-50-□	20×50×2000	40	¥ 800	¥ 830	¥ 900
EJ-60-□	20×60×2000	30	¥ 800	¥ 830	¥ 900
EJ-70-□	20×70×2000	30	¥ 840	¥ 870	¥ 940
EJ-80-□	20×80×2000	25	¥ 880	¥ 910	¥ 980
EJ-90-□	20×90×2000	25	¥ 920	¥ 950	¥ 1,020

品番：□には、色品番が入ります。B(クロ)、G(グレー)、BL(ブルー)、GR(グリーン)、R(レンガ)

運賃 バラ単価 運賃 3箱以上

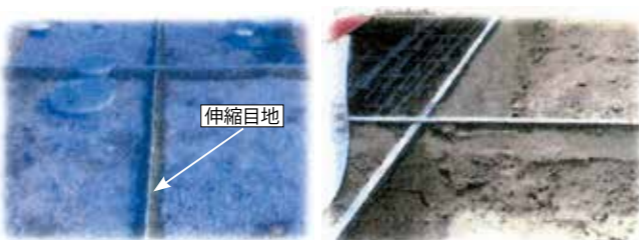
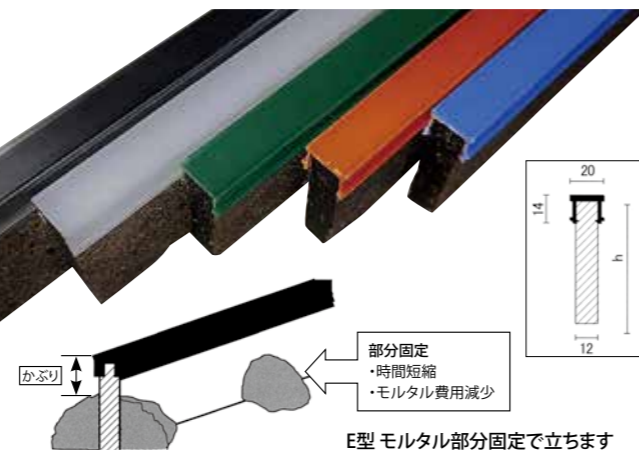

アブソープ段差くん

アブソープマットの姉妹品で使用済タイヤを使ったりリサイクル品です。地球と人間に優しい段差解消コーナーです。

1. 成形品の為、簡単設置。
2. 雨でも滑りにくいゴムチップ素材。
3. 安全性のある適度な弾力でショックを吸収致します。
4. 視覚効果のあるグリーン、レンガ、ブルー、グレー、クロの5色。

アブソープ段差くん

品番	規格	価格(税抜)
DK15-140	段差高15mm 最少厚7mm 奥行き140mm 長さ300mm 重量0.3kg	¥ 1,000/本
DK25-110	段差高25mm 最少厚8mm 奥行き110mm 長さ1000mm 重量1.5kg	¥ 5,300/本
DK30-110	段差高30mm 最少厚8mm 奥行き110mm 長さ1000mm 重量1.8kg	¥ 5,900/本
DK30-180	段差高30mm 最少厚8mm 奥行き180mm 長さ1000mm 重量2.7kg	¥ 6,700/本
DK30-180K	段差高30mm 最少厚8mm 奥行き180mm 長さ外側690×690mm・内側510×510mm 重量3.0kg	¥ 17,000/本
DK30-300	段差高30mm 最少厚8mm 奥行き300mm 長さ1000mm 重量4.0kg	¥ 9,000/本
DK35-300	段差高35mm 最少厚8mm 奥行き300mm 長さ1000mm 重量5.7kg	¥ 10,500/本
DK40-700	段差高40mm 最少厚8mm 奥行き700mm 長さ1000mm 重量11.5kg	¥ 13,500/本
DK45-180	段差高45mm 最少厚8mm 奥行き180mm 長さ1000mm 重量3.8kg 段差高45mm 最少厚8mm 奥行き180mm 長さ2000mm 重量7.6kg	¥ 8,200/本 ¥ 16,400/本
DK45-180K	段差高45mm 最少厚8mm 奥行き180mm 長さ外側690×690mm・内側510×510mm 重量4.5kg	¥ 24,200/本

1. DK30-180K・DK45-180K・DK50-180Kは直角コーナーです。直角コーナーは3種類のみ。
2. 色：グリーン、レンガ、ブルー、グレー、クロ。
3. 設置方法 a)接着剤 コンクリート、アスファルト下地処理後、専用接着剤(別売り)で接着。600g~1kg/㎡必要。
b)アンカー オプションにてアンカー穴(キャップ付)を開ける事ができます。工賃別途。DK15-140・DK25-110は除く。アンカー穴φ10・キャップφ35



品番	規格	価格(税抜)
DK45-360	段差高45mm 最少厚8mm 奥行き360mm 長さ1000mm 重量7.5kg	¥ 12,600/本
DK45-450	段差高45mm 最少厚8mm 奥行き450mm 長さ1000mm 重量9.5kg 段差高45mm 最少厚8mm 奥行き450mm 長さ2000mm 重量19kg	¥ 13,700/本 ¥ 27,400/本
DK50-180	段差高50mm 最少厚8mm 奥行き180mm 長さ1000mm 重量4.2kg 段差高50mm 最少厚8mm 奥行き180mm 長さ2000mm 重量8.4kg	¥ 9,000/本 ¥ 18,000/本
DK50-180K	段差高50mm 最少厚8mm 奥行き180mm 長さ外側690×690mm・内側510×510mm 重量5.0kg	¥ 26,000/本
DK60-700	段差高60mm 最少厚8mm 奥行き700mm 長さ1000mm 重量19kg	¥ 19,400/本
DK70-260	段差高70mm 最少厚8mm 奥行き260mm 長さ1000mm 重量9.4kg	¥ 18,000/本
DK70-600	段差高70mm 最少厚8mm 奥行き600mm 長さ1000mm 重量19kg	¥ 20,400/本
DK75-500	段差高75mm 最少厚8mm 奥行き500mm 長さ1000mm 重量18kg	¥ 20,400/本
DK100-400	段差高100mm 最少厚8mm 奥行き400mm 長さ1000mm 重量19kg	¥ 20,400/本
DK100-500	段差高100mm 最少厚8mm 奥行き500mm 長さ1000mm 重量24kg	¥ 27,200/本
DK120-500	段差高120mm 最少厚8mm 奥行き500mm 長さ1000mm 重量28kg	¥ 32,600/本
DK125-700	段差高125mm 最少厚8mm 奥行き700mm 長さ1000mm 重量38kg	¥ 36,800/本
DK185-500	段差高185mm 最少厚8mm 奥行き500mm 長さ1000mm 重量36kg	¥ 36,800/本

新仕様 ザバーン® 350G

NETIS(国土交通省新技術情報提供システム):防草シート350G 登録No.QS-190013-A
防草シートを使用した防草ワッシャー®工法 登録No.TH-080009-VR(旧)(設計比較対象技術)

ドット印刷

縦横に50cmピッチのドット印刷で
右記の墨付けが不要に!

◆墨付けが省略でき、施工時間が短縮されます。



※ドット印刷につきましては、シートの加工状況により、カット部分からのドットの開始位置が製品によって若干異なる場合がございます。あらかじめご了承ください。

ピン打ち箇所・シート重ね位置
カットライン・植栽位置

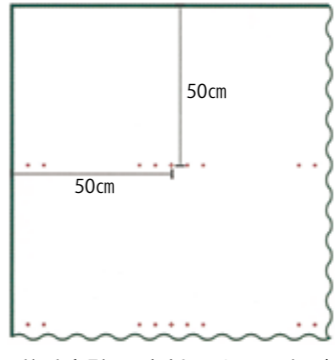

3m幅

1m幅、2m幅に加え、
大型施工に便利な幅広タイプが登場

◆シート接続の手間が省け、施工が楽です。
◆固定部材を削減できます。



特長

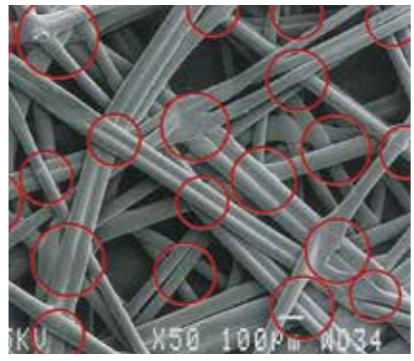

特殊加工の極太繊維
デュポン製防草シートは、縦横無尽に重ね合わせた特殊加工の極太繊維を交点で熱融着しているため、抜群の強度、寸法安定性を持ちながらも薄い仕上がりです。それによって軽く、施工性を維持しています。また、その薄さは水と空気を良く通すため土壌に影響を与えません。

安心のポリプロピレン素材
水にさらされ続けることで劣化する現象を加水分解といいますが、ポリプロピレンはポリエステルと違い、加水分解されません。また、ポリプロピレンは酸・アルカリに強いという特徴があります。土壌へ有害物質が溶け出したり、焼却の際に有害物質が放出されたりする心配はありません。当社製品は特殊配合により紫外線への耐候性を高めております。

	ポリプロピレン	ポリエステル
構成元素	炭素(C)、水素(H)	炭素(C)、水素(H)、酸素(O)
融点	168℃	264℃
耐アルカリ性	強い	弱い
耐酸性	強い	やや強い
加水分解	しない	する

雑草の抑制

1本1本熱融着した各繊維はその隙間が拡がりにくく、強い雑草でも貫通を抑えます。特にザバーン®350G・240Gは雑草でもっとも強力なイネ科、スギナ、チガヤ、ヨシ、ハマスゲなどにも対応できます。



砂利の沈下防止

砂利は、雨、融雪、霜柱、歩行などにより沈下してしまうものですが、防草シートを敷くだけで沈下が抑えられ、砂利の補充が不要になります。また、高い強度と伸び率を兼ね備えているため、経年による砂利の沈下や路盤の変形、わだちを防止します。

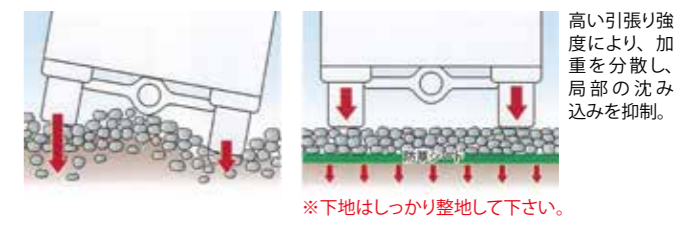

※下地はしっかり整地して下さい。

抜群の透水性

水と空気を良く通すため土壌や環境に影響を与えません。薄い構造であることから目詰まりしにくく、その特長を活かして水捌けの悪い場所に暗渠排水用のフィルターとしての効果を得ることができます。

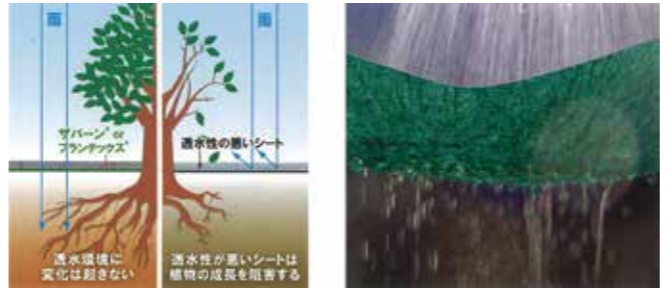

高い施工性

シートのロール直径が細く軽量なため、施工性に優れ、施工精度向上、施工費削減につながります。また、不織布なのでカットした切り口がほつれません。

片手で持てるほど軽量です。▶

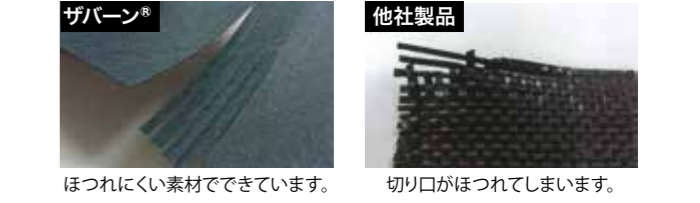

ザバーン®
ほつれにくい素材でできています。

他社製品
切り口がほつれてしまいます。

雑草に関する問題を解決します。 ザバーン® & プランテックス®

ザバーン®とプランテックス®は、ポリプロピレン製の4層スパンボンド不織布です。太い繊維を用いているため強度も十分に**砂利の沈下を抑えられます**。さらに優れた透水性と耐候性をもたせることで、**雨や水、液体肥料を通しやすく**公園やお庭の雑草の成長を抑制するシートとして最適です。

DuPont™
Xavan®

ザバーン®はデュポン社の登録商標です。

曝露向け ザバーン® 高耐久 Xavan®

ザバーン®	350 グリーン	240 グリーン	136 グリーン
	高耐久・強力タイプ	強力タイプ	スタンダードタイプ
雑草対応	＜強い雑草＞ スギナ、チガヤ、ヨシ、笹、 セイタカアワダチソウ など		＜小さな雑草＞ オオバコ、タンポポ、 ナスナ など
耐用年数(曝露)	◎	◎	△
耐用年数(砂利下)	◎	◎	◎
砂利駐車場の下	◎	◎	◎
歩行砂利道の下	◎	◎	◎

※耐用年数は劣化加速試験データに基づくもので、保証値ではありません。



土木資材向け
プロ仕様

ザバーン® = 高耐久(対紫外線)

強い雑草も突き抜けない

繊維と繊維の間が拡がりにくく、強い雑草でも貫通を抑えます。特に350G・240Gは雑草でもっとも強力なイネ科、スギナ、チガヤ、ヨシ、ハマスゲなどにも対応できます。



重機が乗っても大丈夫
350G・240Gは十分な引張り強度があり、重機で乗り上げたりしても破れにくい構造です。

紫外線への耐候性
350G・240Gは独自の特長配合により紫外線への耐候性が高いため、暴露でも長期にわたり使用できます。



砂利下向け プランテックス® Plantex®

プランテックス®	240 ブラック/ブラウン (リバーシブル)	125 ブラウン/ブラック (リバーシブル)
	スタンダードプラス	ガーデンタイプ
雑草対応	＜強い雑草＞ スギナ、チガヤ、ヨシ、笹、 セイタカアワダチソウ など	＜小さな雑草＞ オオバコ、タンポポ、 ナスナ など
耐用年数(曝露)	No data	No data
耐用年数(砂利下)	◎	◎
砂利駐車場の下	◎	◎
歩行砂利道の下	◎	◎

※耐用年数は劣化加速試験データに基づくもので、保証値ではありません。



一般家庭向け

施工用途



プランテックス®はデュポン製防草シートの世界共通ブランドです。シートの色はブラックとブラウンのリバーシブルで、どちらの面でもご使用いただけます。ザバーン®に比べ、紫外線劣化防止効果が弱いため、直射日光の当たらない砂利下等での施工をおすすめします。

ザバーン®

プランテックス®

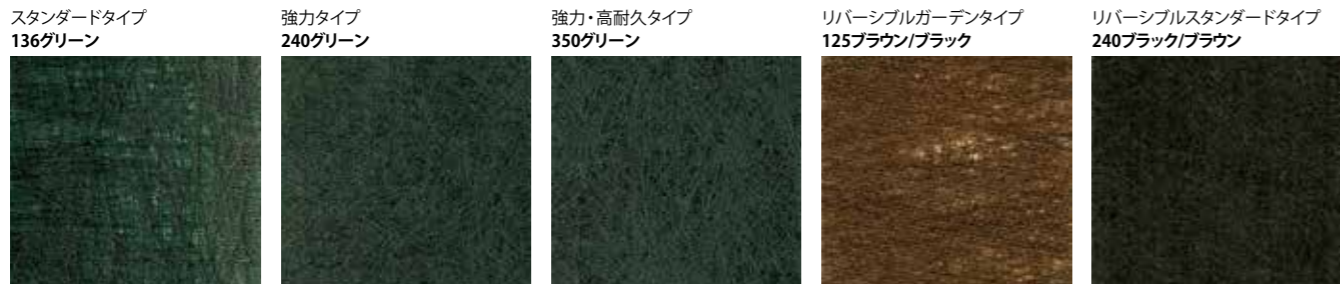

ザバーン®136グリーン			ザバーン®240グリーン			ザバーン®350グリーン		
品番	規格	価格(税抜)〈本〉	品番	規格	価格(税抜)〈本〉	品番	規格	価格(税抜)〈本〉
XA-136G2.0	巾2m×長さ50m 重量約14kg	¥ 34,500	XA-240G2.0	巾2m×長さ30m 重量約15kg	¥ 33,000	XA-350G2.0	巾2m×長さ30m 重量約21kg	¥ 47,400
XA-136G1.0	巾1m×長さ50m 重量約7kg	¥ 17,250	XA-240G1.0	巾1m×長さ30m 重量約7.5kg	¥ 16,800	XA-350G1.0	巾1m×長さ30m 重量約10.5kg	¥ 23,700
						XA-350G3.0	巾3m×長さ20m 重量約21kg	¥ 47,400

プランテックス®240ブラック/ブラウン(リバーシブル)			プランテックス®240ブラック/ブラウン(リバーシブル)		
品番	規格	価格(税抜)〈本〉	品番	規格	価格(税抜)〈本〉
PT-240BB2.0	巾2m×長さ30m 重量約15kg	¥ 33,000	PT-125BB2.0	巾2m×長さ50m 重量約13kg	¥ 34,500
PT-240BB1.0	巾1m×長さ30m 重量約7.5kg	¥ 16,800	PT-125BB1.0	巾1m×長さ50m 重量約6.5kg	¥ 17,250

試験項目	坪量 (g/m ²)	厚さ (mm)	透水係数 (cm/秒)	引張強度 (N/5cm) (MD/XD)	引張伸度 (%) (MD/XD)	引裂強度 (N) (MD/XD)	破裂強度 (N)	耐用年数 (曝露)	耐用年数 (砂利下)
ザバーン®136グリーン	136	0.4	4.65×10 ⁻²	488/449	43.1/49.2	87.2	1303.0	△ 砂利下	半永久
ザバーン®240グリーン	240	0.64	5.01×10 ⁻²	732/784	42.5/46.5	135.2	2107.0	◎ 約7~13年	半永久
ザバーン®350グリーン	350	0.8	1.02×10 ⁻²	941/1190	54.0/65.0	241/113	2500.0以上	◎ 約10~15年以上	半永久
プランテックス®125ブラウン/ブラック	125	0.4	3.73×10 ⁻²	263/387	42.7/35.7	76.0	1127.0	No data	半永久
プランテックス®240ブラック/ブラウン	240	0.64	5.01×10 ⁻²	732/784	42.5/46.5	135.2	2107.0	No data	半永久

試験項目	JIS-L1096	JIS-L1096	JIS-A1218	JIS-L1096	JIS-L1096	JIS-L1096	JIS-P8112
試験方法	JIS-L1096	JIS-L1096	JIS-A1218	JIS-L1096	JIS-L1096	JIS-L1096	JIS-P8112

※本製品は環境に配慮し、巻芯(廃棄物)を使わず加工しています。※各数値は狙い値または測定値であり、保証値ではありません。

関連商品

ザバーン®専用コ型止めピン

P-150 (H=150mm) 600入 ¥20,400 (税抜)
50入 ¥2,100 (税抜)
P-200 (H=200mm) 600入 ¥22,200 (税抜)
50入 ¥2,450 (税抜)
P-300 (H=300mm) 600入 ¥26,400 (税抜)
50入 ¥2,900 (税抜)

4mm 6mm

運賃 600本以上

GFワッシャー®

運賃 600個以上

WS-GR (グリーン) WS-BR (ブラウン) WS-BL (ブラック)

直径80mm×H12.5mm 600入 ¥21,600 (税抜)
材質: ポリエチレン 50入 ¥2,300 (税抜)

防草パッチ®

120mm角 直径100mm

XT-P12G (グリーン) つや消し SWS-P10BR (ブラウン) SWS-P10BL (ブラック)

片面テープ 600入 ¥34,200 (税抜)
50入 ¥4,100 (税抜)

運賃 600枚以上

接続テープ(グリーン・ブラウン・ブラック)

XT-GR1020N (グリーン) つや消し
PT-BR1020 (ブラウン) 運賃 20巻以上
PT-BL1020 (ブラック) 10cm×20m ¥4,000 (税抜)/巻

フラットバー11穴 P-FB-10

長さ1030mm 幅30mm 11穴 (ザバーン®端部固定部材)
材質: 鉄 緑色
サビ止め仕様

10本入 ¥4,500 (税抜) 運賃 2set以上

植栽オープナー®用筒刃セット

RY-SPR-3P ¥12,000 (税抜)
100mm/150mm/200mm
筒刃3種、固定ナット入り

直径100mm 直径150mm 直径200mm

運賃 2set以上

GFボンド BOND1.2

1.2kgカートリッジタイプ ¥3,500 (税抜) (1缶)
運賃 12缶以上

L型止めピン

P-L300 (H=300mm×30mm) 50入 ¥5,000 (税抜)
P-L500 (H=500mm×30mm) 50入 ¥6,750 (税抜)

※地盤の緩い場合にご使用下さい。

植栽オープナー®セット (植栽オープナー®+筒刃セット)

RY-OPENER-SET ¥30,000 (税抜) 運賃 2台以上

ブラピン EDG-PP

600入 ¥17,400 (税抜) 25mm×115mm
50入 ¥1,900 (税抜) 運賃 600本以上

ハードエッジアンカー P-HEA21

外径10mm 首下75mm (ザバーン®端部固定部材) ¥3,150 (税抜)

コンクリート用ビスセット (200本入り) CT-BW200

ビス4.4mm×32mm
ワッシャーφ27mm (ザバーン®端部固定部材) ¥4,400 (税抜)

ホールオープナー (植栽ワッシャー®専用穴あけ機) 見積

特徴: ホールオープナーは、防草シート敷設後に植栽する場合に使用する。シートごと土壌に穴あけが可能であり、穴あけ後は内部の土を上部のレバーを下げれば簡単に取り出せる。

材質: 鉄 (防腐塗装処理) 仕様: 直径100mm穴あけ

※関連製品の価格の掛率は他製品の掛率と異なります。 ※予告なしに価格・仕様を変更する場合がありますのでご了承ください。

ガンコピン® 150mm/250mm 打ち込みが簡単で、鉄ピンより扱いやすいのがガンコピン®
ザバーン®防草シートの施工を従来より手軽に短時間で!

ガンコピン®はプラスチック製の固定ピンで軽くて作業効率が良く、各種シート類、ネット、ラス金網などの部材を固定するのに最適です。従来の、ハンマーを使用する「打ち込み方式」のピンに比べ、インパクトレンチによる「ねじ込み方式」になったことで、引き抜き強度が増し、固定力がアップしました。また、作業効率も良くなり、施工の難しかった法面などに最適です。



打ち込みが簡単で、シートやピンの浮き上がりを防止! インパクトレンチ使用で作業時間を短縮! プラスチック製なので軽く、錆びないから耐久性アップ!

ピンをらせん状にすることで、従来のコ型止めピンやL型止めピンのような垂直に叩き込むものに比べて固定力が増し、打ち込みが簡単でシートやピンの浮き上がりを防止できます。また、引き抜き強度が増し、固定力がアップしました。また、作業効率も良くなり、施工の難しかった法面などに最適です。

ガンコピン®の施工方法



シートにスミ付けを行う ピンを打ち、ねじ込む 天面がシートとフラットになる程度がねじ込みの目安です。 防草パッチ®を貼る

注意

- シートは、外周端部をボンド、テープもしくはフラットバーで完全固定(主要固定)する必要があります。また、ピンはシートの補助固定としてご使用いただくことを推奨します。
- ご使用の際は必ず現場調査にて仮打ちのうえ、選定して下さい。現場の土壌に適していない場合、ピンの浮きやシート剥離を引き起こします。
- ピンの先が尖っているので取り扱いや施工時には十分注意して下さい。
- ピン天面がシートとフラットになるよう、ねじ込み過ぎに注意して下さい。過度のねじ込みは、ガンコピン®とシートの間に摩擦が生じ、シートが焼切れる場合があります。
- ガンコピン®はプラスチック製のため、固い土壌や大きな石などの障害物に接触すると、ピンの破損や六角ボルト部が変形する恐れがあります。その際はご使用を避けて下さい。
- ガンコピン®が破損する恐れがありますので、ハンマーなどで打ち込まないで下さい。
- ねじ込みが完了しましたら天面に必ず防草パッチ®を貼って下さい。

インパクトレンチについて

- インパクトレンチは締付トルク200N・m以上で、有線タイプを推奨します。電源が必要ですので発電機をご用意下さい。
- インパクトレンチには17mm六角ソケットを推奨します。

六角ソケット マルチソケット

植栽ワッシャー® 雑草を抑える ザバーン®防草シート×植物だけを成長させる植栽ワッシャー®

特長

- 植栽帯の雑草を抑制** 従来工法の問題点であった植栽の根元からの雑草を抑制し、植栽のみ健康に生育させることが可能になりました。植栽帯全体の雑草はザバーン®防草シートがしっかりと抑えます。
- キレイな景観が持続** 数年経つと地被植物がザバーン®防草シート全体を覆い、シートの耐久性がさらに向上。長期にわたって雑草を抑制しキレイな景観が持続します。※被覆する期間は植物により異なります。
- スピーディな施工** 専用穴あけ機「ホールオープナー」で、シートの穴あけと土の掘り出しを一気に行うことができ、作業手間を軽減。工期の短縮が可能となります。
- 表層の土砂流出を抑制** 植栽の根により法面表層部の土砂流出を抑制。防草シートをのみの施工と比べ、地固め効果が期待できます。

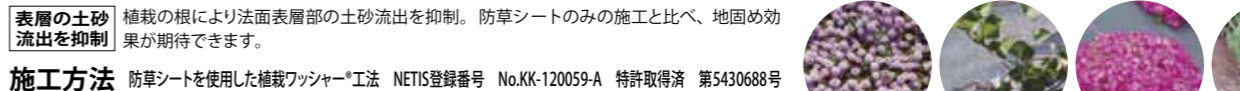

施工時の注意

- 穴あけは、必ず専用の穴あけ機(ホールオープナー)で作業を行ってください。
- 必要により、土壌改良を行ってください。

仕様

材質	ポリエチレン
仕様	扇型部の脱着によりポット植物をセット
付属品	固定用テープ100枚、スポンジ50枚

植樹防草シート ローコストだから広い面積の展開もらくらく。《ローコスト》《多目的》

品 種	用 途	特 長	生地見本
No.2	1)簡易的な雑草防止 2)道路、公園、畑での水分蒸散防止による幼苗保護 3)化粧砂利の下敷等、多目的に使用できます。	1)適度な遮光、保温、断熱効果があります。 2)通気性、透水性があります。 3)軽量で引き裂きに強く、施工性にも優れています。	



防草、化粧砂利目減り防止施工法 (No.2使用)
防草と同時に化粧砂利等の目減りを防ぎます。
※専用固定ピン
φ4×W35×H180mm
別売 ￥50(税抜)〈1本〉

植樹防草シートNo.2 (長繊維ポリエステル不織布グレー色)

品 番	品 名	厚さ(mm)	幅(m)	長さ(m)	価格(税抜)〈本〉	主な用途
GN-002-1-10	植樹防草シート No.2-1	0.35	1.0	200	¥42,000	砂利のセパレートが主目的 一般的な雑草(一年草)向け
GN-002-1-15	植樹防草シート No.2-1	0.35	1.5	200	¥63,000	
GN-002-1-20	植樹防草シート No.2-1	0.35	2.0	200	¥84,000	

品 番	品 名	厚さ(mm)	幅(m)	長さ(m)	価格(税抜)〈本〉	主な用途
GN-002-2-10	植樹防草シート No.2-2	0.35	1.0	50	¥13,000	砂利のセパレートが主目的 一般的な雑草(一年草)向け
GN-002-2-15	植樹防草シート No.2-2	0.35	1.5	50	¥19,500	
GN-002-2-20	植樹防草シート No.2-2	0.35	2.0	50	¥26,000	

※稲科等の強雑草には適しません。

運賃 200m未満

防草シートハードタイプ

用 途	特 長	生地見本
1)果樹・野菜の根域制限栽培・防草シート 2)園内通路のぬかるみ防止・培土と土壌の混合防止 3)農園芸用に限らず、土木用としても使用可能	ポリエステル100%の長繊維不織布。 高い繊維密度で、引張・引裂強度・貫通抵抗性能に優れています。また、耐候性・耐薬品性・耐熱性・遮光性・地温安定性能も兼備しさらに軽量で施工性に優れています。	

防草シートハードタイプ

品 番	品 名	幅(m)	長さ(m)	価格(税抜)〈本〉
HOB-200-1	防草シートハードタイプ	1.0	50	¥15,000
HOB-200-2	防草シートハードタイプ	2.0	50	¥30,000

運賃 200m未満

植樹防草シート専用固定ピン

品 番	品 名	規 格	入 数	価格(税抜)〈本〉
IPS-180	植樹防草シート専用固定ピン	φ4×W35×H180mm	800本	¥50

運賃 2ヶ月前

黒丸君



黒丸君

品 番	品 名	規 格	入 数	価格(税抜)
GNK-001	黒丸君	φ60	200枚	¥3,400

運賃 20袋未満

●特に注意が必要な強雑草

チガヤ・ススキ等のイネ科多年草	セイタカアワダチ草・よもぎ等のキク科多年草
ヒルガオ・クズ等のつる性多年草	イタドリ
スギナ	ササ類

ムカデピン 引抜強度が約2倍(社内試験)



特 長

返しを大きく多くすることにより土壌中で引っかかり、ピンの浮き上がりを抑制
軟弱地盤などピンの抜けやすい場所に最適

ムカデピン

品 番	品 名	規 格	入 数	価格(税抜)〈本〉
MK-200	ムカデピン	頭部40mm×L200mm	300本	¥50
MK-250	ムカデピン	頭部40mm×L250mm	200本	¥80

バラ出荷不可 運賃 2ケース以上

シートまもるテープ

手切れ性のある基材に強力なアクリル系粘着剤を塗布し、耐UV加工を施した多目的に使用できる「防草シート固定用テープ」です。

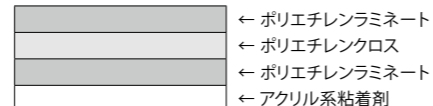

特 長 ○20m巻のお徳用タイプなので優れた作業性! 抜群の手切れ性でハサミ・カッター要らず!

○強粘着タイプのアクリル系粘着剤を使用しているので抜群の粘着力!

○耐UV加工による優れた耐候性!

用 途 ○農業用・環境用の防草シートの補修・補強・継ぎに最適!

○固定用ピン・釘などの目張りに最適!

○その他プラスチック製品・農薬用品の補修に!

品 番	品 名	規 格	入 数	価格(税抜)〈巻〉
GN-080	シートまもるテープ	80mm×20m巻	36巻	¥1,500

※バラ単位でも出荷できます。

運賃 バラ単位

RCF®防根・防竹シート 全ての植物根に対応したオールラウンド防根シート

RCF®防根・防竹シートは4層スパンボンド不織布にポリプロピレン樹脂を両面コーティングした不透水性の防根シートです。引張強度、伸び、耐水圧、破裂強度に優れ、根の圧迫、地中埋設にかかる土圧にも耐え、水による劣化等の問題もありません。

RCF®防根・防竹シートの施工は熟練工も特別な機具も不要で、カッターやハサミで簡単に加工出来ます。シートを延長する場合、シート同士を重ねて専用のテープで両面貼り付け接続しますが、重ね長さは植物により変わります。竹の場合は1m以上、樹木及び笹は20cm以上シートを重ね合わせ、専用のテープでシート両面に貼り付け(接続)してください。

RCF®防根・防竹シート

品 番	規 格	入 数	価格(税抜)〈本〉
RCF420-0520	50cm幅×20m巻	1本	¥23,800
RCF420-1020	1m幅×20m巻	1本	¥47,600
RCF420-1520	1.5m幅×20m巻	1本	¥71,400
RCF420-2020	2m幅×20m巻	1本	¥95,200
RCF420-0510	50cm幅×10m巻	1本	¥11,900
RCF420-1010	1m幅×10m巻	1本	¥23,800
RCF420-1510	1.5m幅×10m巻	1本	¥35,700
RCF420-2010	2m幅×10m巻	1本	¥47,600

材料/ポリプロピレン

運賃 21m以上

RCF®防根テープ

品 番	規 格	価格(税抜)〈本〉
RT-1000	幅10cm×長さ10m	¥5,400

運賃 12本以上

竹…竹林との境界や竹の植栽に

竹の根は成長が早く貫通力があるため、障害物があっても限りなく地下茎が成長します。特にモウソウ竹の場合、地下茎の深さは通常GLから10~50cmの深さで成長しますが、環境によっては80cmまで及びます。この地下茎を防ぐことが重要なポイントです。RCF®を竹へ使用する際の注意点
・上部を5cm程度地表に露出して下さい。

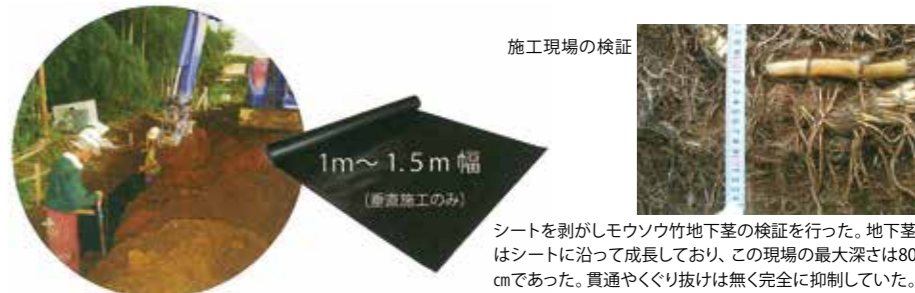

樹木

…舗装道路や屋上緑化に

樹木の根は、特に良質な土壌で多湿の場合、障害物があっても際限なく成長します。舗装部分の下の土壌はその縁ほど肥えていないため、樹木の根は成長が加速され、通常より太くなり舗装部分に亀裂をあたえたり、持ち上げたりするのです。又、樹木の根がパイプやケーブルに遭遇した場合、下水管や水道管の湿度の高さに影響され、パイプの中に侵入したり持ち上げたり、重大な被害を起こします。



笹…笹の植栽に

笹の根は竹と同じく成長が早いので、障害物があっても限りなく地下茎が成長します。地下茎の深さは通常GLから10~30cmの深さで成長します。この地下茎(ランナー)を防ぐことが重要なポイントです。RCF®を笹へ使用する際の注意点
・上部を5cm程度地表に露出して下さい。

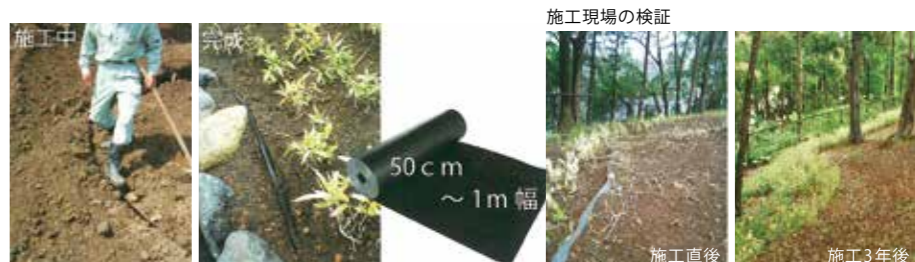

メンテナンス

根が成長する春から秋の期間は、地下茎が地表から露出し乗り越えた場合、根を切断して下さい。笹の種類によっては地下茎の深さが50~60cmに達する場合があります。

※予告なしに価格・仕様を変更する場合がありますのでご了承ください。

土木用遮水シート 土木工事における遮水や貯水、土砂の吸出、洗掘防止に

ヒシビニカ®一般軟質シート ヒシプレーン®超軟質シート(高重合タイプ)

特長

- 柔軟性、弾性、強度が優れている
柔軟性・伸び・弾性が特に優れており、かつ機械的強度が高いので、繰り返しの折り曲げや引張りに強く、突起物に対しても優れた抵抗性があります。
- 耐久性に優れている
耐老化性に優れているので、永年の使用に耐えます。耐薬品性に優れているので、酸・アルカリなどの汚水や海水に腐食されにくいものです。
- 施工性に優れ、経済的である
熱溶着が容易であることから、現場での接続施工は気象条件の影響をあまり受けずに熱風溶着で簡単確実に施工することができます。又、施工性が良いので、工期を短縮し、工事費の低減が可能です。
- 防水性に優れている
吸水・透水が少なく、防水材料として適しています。
- 耐寒性に優れている
低温になっても柔軟性を保っているため、冬期でもシートが硬くなりなく、作業性は落ちません。
- 単層シートである
0.4~0.6mm厚さまで単層体で製造しているため、積層品にみられる層剥離の事故はありません。
- ヒシビニカ®・ヒシプレーン®
ヒシプレーン®は、高重合レジンを使った超軟質シートです。ヒシビニカ®は、軟質シートです。

実施例

▶素掘り池に使用する場合

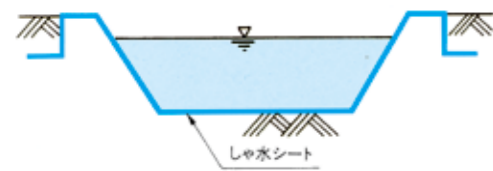

▶アースダムの遮水に使用した場合

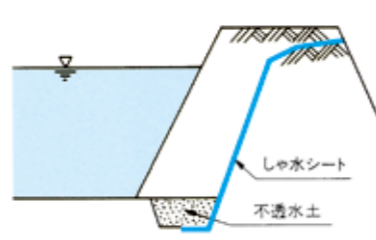

▶仮設堰堤の法面崩壊防止及び防水用

接合方法

シートの接合方法は、熱溶着による方法と接着剤を用いる方法に分けられます。ヒシビニカ®・ヒシプレーン®は高周波ウェルダークや熱風によって溶着できるので、接合部が一体物に仕上げられるところが大きな特長であり、現場においても効率よく簡便に工事を行うことができます。



写真はカットサンプルです

土木用遮水シート ヒシプレーン® 超軟質シート(高重合タイプ)

品番	規格	価格(税抜)(㎡)	価格(税抜)(巻)
SY-1-1020	厚1.0mm 幅2030mm×20m巻 40.6㎡	¥2,090	¥84,854
SY-2-1520	厚1.5mm 幅2030mm×20m巻 40.6㎡	¥2,860	¥116,116

土木用遮水シート ヒシビニカ® 一般軟質シート

品番	規格	価格(税抜)(㎡)	価格(税抜)(巻)
SY-4-1025	厚1.0mm 幅2030mm×25m巻 50.75㎡	¥1,210	¥61,408
SY-5-1520	厚1.5mm 幅2030mm×20m巻 40.6㎡	¥1,820	¥73,892

※原則事前に在庫確認をお願いします。 製造元/広化東海プラスチック株式会社 **運賃**

用途

土木用シートは、土木工事において、遮水・貯水・土砂の吸出、洗掘防止を要する全ての分野を対象として使用することができます。

- (1) 一般廃棄物最終処分場
- (2) 産業廃棄物最終処分場
- (3) ゴルフ場、庭園、公園などの観賞池・ピオトープ
- (4) 港湾岸壁、防波堤、海岸護岸、仮設堰堤
- (5) 農業用貯水池、宅地造成及びゴルフ場等の調整池
- (6) 工場廃液処理池、ヘドロ浚渫池、沈殿池
- (7) ダム、河川堰堤、貯水池堰堤
- (8) 河川、用水路、仮設水路、トンネル止水用

1. 高周波ウェルダークによる溶着

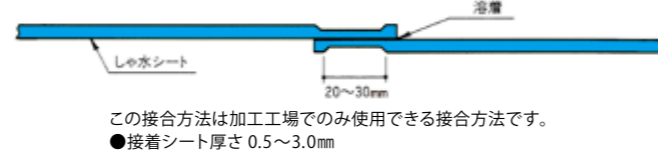

2. 熱風による溶着(工場・現場)

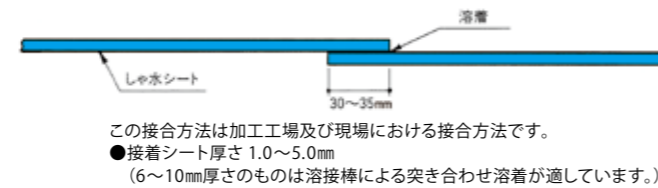

3. 接着剤による溶着(現場)

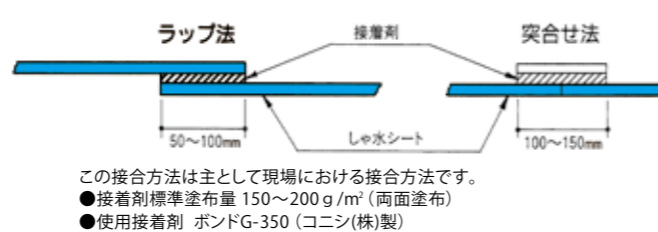

ベントフィックス® 環境にやさしい天然素材、劣化のない遮水用シート

特長

- 水が止まる
素材のベントナイトが吸水することにより速やかに膨潤し、透水係数が 5×10^{-9} cm/S以下の密度の高い粘度遮水層になります。これは厚さ約100cmの一般的な粘土層に匹敵します。
- 傷や穴を塞ぐ…自己修復機能
覆土などに加圧された条件下で圧力を均衡に保つ作用が働き、シートにあいた小さな穴や傷が埋まり修復されます。この「自己修復機能」は、従来の防水シートでは不可能であった「釘打ちによるシートの固定」を可能にしています。
- 下地盤と良く馴染む
柔軟な素材と製品構造のベントフィックス®は下地盤に比較的良好なじみ、確実な遮水層を形成できます。
- 接合は重ねるだけ
覆土等の圧力により重ね合わせた端部が相互に密着し、ベントナイトの粘土層が一体化されるため、重ね合わせるだけで接合されるので特殊な機械や技術を必要としません。
- 表面を覆土で保護する
ベントフィックス®は、表面を覆土やコンクリート等で保護し、拘束することにより効果的な遮水機能を発揮いたします。紫外線の影響が遮断され、シートを構成する繊維も、ベントナイトと同様劣化がなく半永久的な遮水層を形成できます。

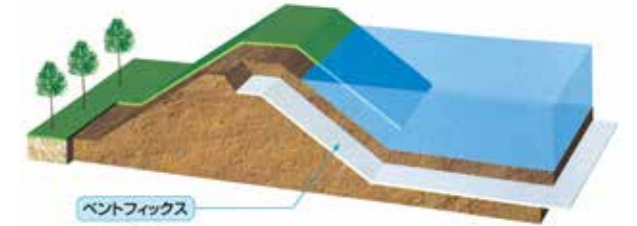

ベントフィックスは、天然の粘土「ベントナイト(Na型)」をシート状にした遮水材です。世界中で公園池、ピオトープ、ため池、河川堤防の漏水対策や緑化に、また廃棄物処分場の遮水やキャッピング、汚染土壌対策、地下構造物の防水などさまざまな分野に使用されています。1994年にはISO9001の認証を取得し、国際的にも信頼性の高い天然素材の遮水材です。

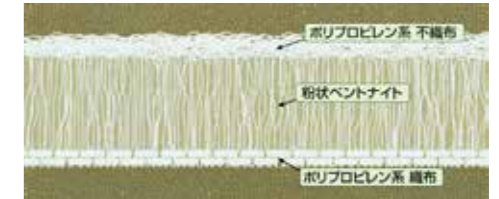

ベントフィックスは、『不織布』+『ベントナイト』+『織布』の三層構造で、ニードルパンチ製法により一体化したシートです。不織布側から織布側に貫通したニードルパンチされた糸(200~300万本/㎡以上)を織布側で熱溶着しており、粉状ベントナイトをシート内に拘束しています。

品名	規格	価格(税抜)
ベントフィックス(遮水マット本体)	厚6mm 幅2.5m×長さ25m=62.5㎡=1ロール	¥250,000/ロール
パリア2500(遮水マット継目処理用)	25kg/袋 ※ベントフィックス60㎡に1袋使用	¥2,500/袋

- 用途
- 公園の修景池やせせらぎに
 - ピオトープの形成に
 - ため池や貯水池の遮水に



写真番号: PH-104

前橋公園(群馬県)



写真番号: PH-105

吊り金具

ベントフィックス®は1ロールあたり約300kg以上の重量物のため、敷設はクレーン等の重機を使用します。作業性・安全性から吊金具の使用をお勧めします。



吊り金具参考例

施工手順

- 1 敷設基盤の処理
湧水処理や下地処理を行い、敷設基盤を平滑にする。突起物や異物を除去し、不等沈下のないように転圧する。
- 2 搬入・保管
荷卸にはクレーンなどの重機を使用する。仮置き保管する場合、ブルーシートなどで覆うなど降雨対策をすることが望ましい。
- 3 敷設(重ね合せ幅=20cm)
クレーン等の重機で吊り下げ敷設する。シート相互は標準20cmの幅で重ね合わせる。※シートの断裁はハサミやカッターナイフで簡単にカットすることができます。
- 4 接合処理
シート相互の重ね合せ部の被着面には粉状ベントナイト(1㎡当り1kgを目安)を散布し、しわ等の無いように双方を密着させる。



- 5 覆土工・転圧工(覆土の厚さ=30cm)
厚さ30cm以上の覆土を行う。覆土作業中、シートの上には直接重機が乗らないよう土砂を巻き出し転圧する。



やさしい緑を支える技術(屋上緑化システム) エコベースシステム

高層ビルの建ち並ぶ機能的な都市であればあるほど、ところを和らげる「癒しの空間」が必要ではないでしょうか？
季節ごとの自然の息吹、風に揺れる木々を見るたびに、花々の香りを感じるたびに、新鮮な気持ちになれるはず。

超高層ビルの屋上が庭園やキャンプ場だなんて、ちょっとステキだと思いませんか？
わたしたちはみずみずしく、やさしい空間作りで、理想的な都市環境を創造・演出し続けています。

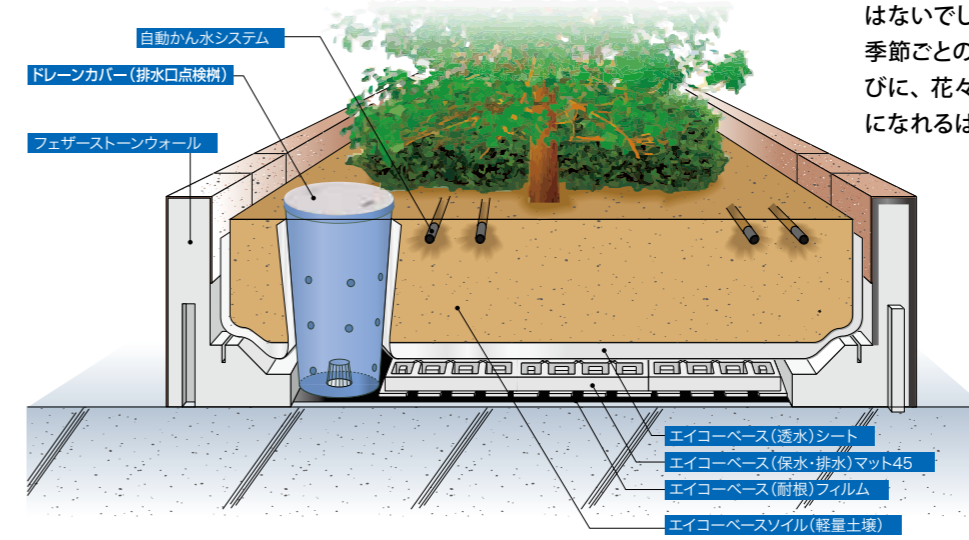

エコベース(耐根)フィルム

根の侵入を防ぐフィルムです。



[品番] EI-1
[規格] 2mX25m
0.3mm厚
13.8kg/本
[材質] ポリエチレン(黒)
¥16,400(税抜)

[物性]		項目	単位	平均値	試験方法
引張強さ	MPa	タテ		28.0	JIS Z-1702
		ヨコ		28.6	
伸び	%	タテ		760.0	JIS Z-1702
		ヨコ		820.0	
引裂強さ	N	タテ		35.0	JIS K6781
		ヨコ		37.1	
ダート衝撃	J	破壊を認めず			JIS K7124-1



写真番号: PH-114

エコベース(保水・排水)マット

軽量で加工が容易・施工性の良い保水・排水マットです。表面溝に植栽に必要な水分を貯水。あふれた水はすみやかに排水されます。

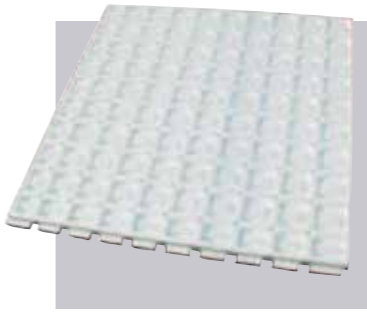

● [品番] EI-2
エコベースマット25
[規格] 1000×1000×t25
重量: 550g/枚
保水量: 3.2ℓ/m²
¥1,780(税抜) 運賃

● [品番] EI-3
エコベースマット45
[規格] 1000×1000×t45
重量: 730g/枚
保水量: 6.6ℓ/m²
¥2,110(税抜) 運賃
[材質] 発泡ポリスチレン

比重	圧縮強度	圧縮変位量(%)			
		10KN加圧時	20KN加圧時	30KN加圧時	40KN加圧時
kg/m ³	kg/cm ²	H25:6.0/H45:2.8	H25:8.4/H45:4.1	H25:10.4/H45:5.2	H25:12.8/H45:6.3
25	1.2				
熱伝導率	排水量(垂直方向)	排水量(水平方向)		曲げ強度	
		ℓ/sec(m ²)	ℓ/sec(m ²)		kg/cm ³
Kcal/mh°C	0.030	H25:6.84/H45:6.66	H25:0.9/H45:2.1	4.3	
せん断強度	引張強度	吸水率	水蒸気透過率	線膨張係数	
					kg/cm ²
10	5.5	0.031	0.7	7×10 ⁻⁵	
難燃性	比熱		耐熱性		
	Kcal/kg°C	変形開始温度	自己消火性とはJIS A9511より定められた試験方法によるものです。	自己消火性	
	0.29	80°C			

※ 運送途中に角が多少かける場合がありますがご了承下さい。

エコベース(透水)シート

土壌の流出を防ぐフィルムです。

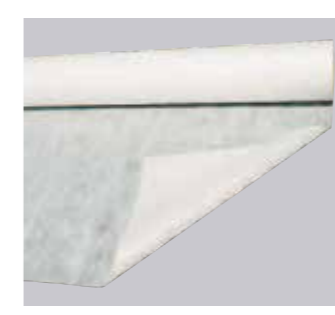

[品番] EI-4
[規格] 2mX50m
0.24mm厚
4.14kg/本
[材質] ポリエステル(白)
¥22,000(税抜)

[物性]		項目	単位	規格
引張強さ	N/5cm	タテ		118.6
		ヨコ		79.4
伸び率	%	タテ		27.0
		ヨコ		32.0
引裂強さ	N	タテ		14.7
		ヨコ		13.7
透水係数	cm/sec			8.5×10 ⁻² (試験値、水温15°C)

※ 物性は測定値であり、規格値ではありません。

居室のバルコニーやビルの屋上を緑化し、温暖化に備え、エコな環境をつくりませんか？
エコベースの屋上緑化システムは緑を支える先進の技術で多様なニーズにお応えしています。



写真番号: PH-106



写真番号: PH-110



写真番号: PH-107



写真番号: PH-111



写真番号: PH-108



写真番号: PH-112



写真番号: PH-109



写真番号: PH-113

フェザーストーンウォール

施工性と加工性に優れた超軽量擁壁

御影調タイプ

エコベースシステムとの組み合わせによって人工地盤への緑化計画が容易に低価格で実現します。

- 1. 作業効率を高める超軽量 (GRC擁壁の1/5)**
発泡樹脂を基材とした積層体を採用。屋上への荷揚げや設置の作業効率が大きく向上。
- 2. 難燃性素材を使用**
自家発火による火災の心配はありません。
- 3. 基盤工事不要の簡単施工**
L型擁壁なので土圧で安定。底面接着とボルトによるジョイントで簡単施工。
- 4. 低コスト**
超軽量でスピーディーな施工により、建物への加重を軽減し低コストを実現。

見積



仕上げ材

※現物シートを撮影しておりますが実際の仕上がりとは多少感じ方が異なる場合がございます。
※天然碎石を加工した無機質骨材を使用していますので、ロットにより多少の色違いがございます。

■御影調 (基本色)

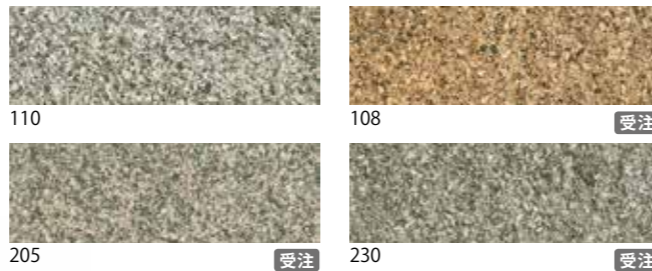

【単体重量】

フェザーストーンウォール (H300)	6.1kg/m
フェザーストーンウォール (H400)	7.3kg/m
フェザーストーンウォール (H500)	8.5kg/m
フェザーストーンウォール (H600)	9.7kg/m

フェザーストーンウォール試験データ

試験項目	単位	試験結果
嵩密度	kg/m ³	113
曲げ弾性率	MPa	13.0
曲げ強さ	MPa	0.443
圧縮弾性率	MPa	5.18
圧縮強さ	MPa	0.107
落球衝撃	1kg×1m	へこみは認められるが割れは認められない
	1kg×2m	へこみは認められるが割れは認められない

ジョイント方法



タイル貼りタイプ (H135・H195)

フェザーストーン縁石

植物になじむやさしい色合いのタイルを使用しました。ジョイントには発泡を使用していますので施工が簡単です。家庭菜園にも最適です。

見積

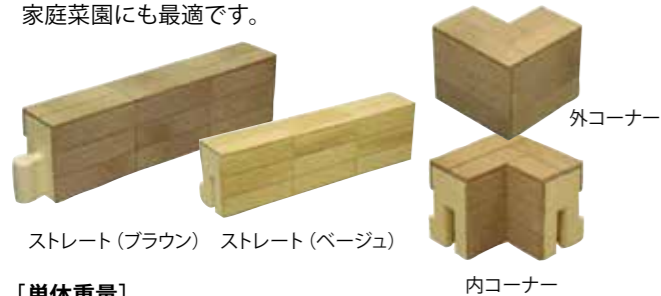

ストレート (ブラウン) ストレート (ベージュ)

【単体重量】	
タイル貼り縁石 (H135)	6.2kg/m
タイル貼り縁石 (H195)	7.5kg/m

ドレーンカバー (排水口点検柵)

見積

◎ポリオレフィン樹脂性

[品番]	[規格]
EI-5	300φ×H400mm
EI-6	300φ×H500mm

●本体の耐荷重		単位kN (kgf)	
直径	設計荷重	安全荷重	試験規格
φ300	T=4	16 (1632)	32 (3263)

●蓋の耐荷重		単位kN (kgf)	
直径	設計荷重	安全荷重	試験規格
φ300	T=1	4 (408)	8 (816)

ストレート

直線 (H300~)

見積



※下記以外のオーダーも承っております。

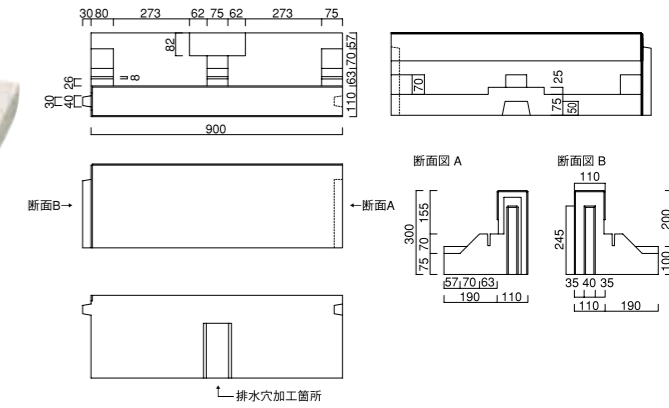

外コーナー

(H300~)

見積

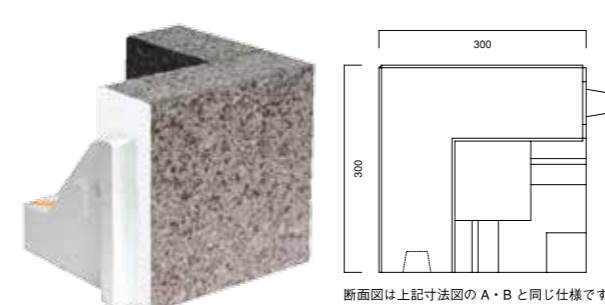

内コーナー

(H300~)

見積

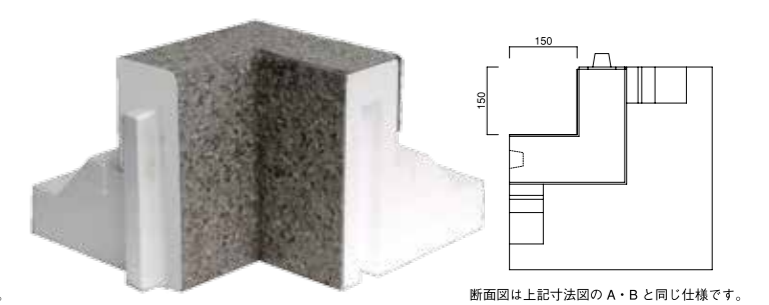

アール外・内コーナー

(300R)

見積

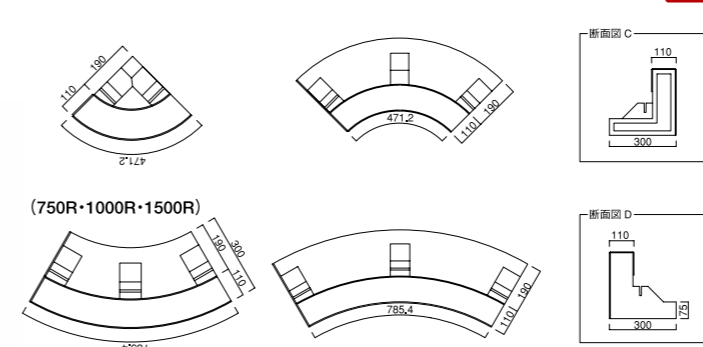

エコグリーンマット屋上緑化システム 地球にも既存ビルにもやさしい屋上緑化

特殊繊維構造だから実現した保水力

高い植物育成能力

高い保水性と排水性の両立により植物をいきいきと育てます。リサイクル繊維でつくられたマットは踏圧にも強く、いつまでも植物育成に適した柔らかい植栽基盤を確保します。



m²当たり9.5ℓ保持するマットは水平状態では水が落ちません。特殊繊維構造は植物に必要な水分を有効にキャッチします。

水分を含んだマットを傾けると水が流れ出します。平均的に水を分散させるよう水平方向に水が移動する構造となっています。点滴灌水でも芝生育成が可能となりました。

土のない場所でも手軽に緑化

既存ビルの屋上やベランダを緑化するには、ビルの許容積載荷重や運搬の問題などをクリアしなければなりません。「エコグリーンマット」を使うと手軽に緑化が実現します。保水性や排水性、通気性に優れた土を用いての植栽と比べ重さ約10分の1以下、厚さも約5分の1。薄層軽量サイズだから作業が容易に行え、1か月後には緑に覆われた屋上が生じます。

人工土壌併用システム 見積

52kg/m²〜 芝・地床類 草花 野菜

基盤の保水性や保肥性を向上させると同時に、人工土壌が散水後のマット表面の濡れた状態を緩和。点滴チューブの埋設により、自動灌水が行え、広い面積での緑化における管理の負担を軽減します。人工土壌の厚みを増すことで野菜なども栽培できます。

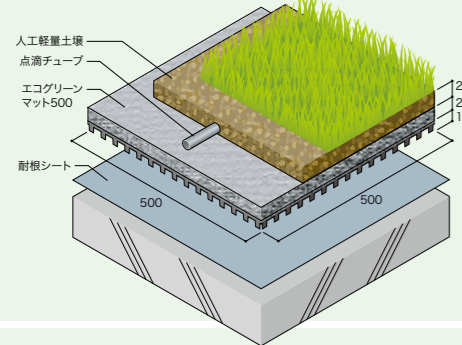

【植栽別施工断面図】

芝 (人工軽量土壌併用) 樹脂縁の場合

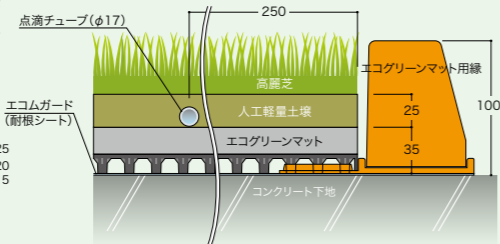

ポット苗システム 見積

43kg/m²〜 草花 野菜

ポット苗に適した花壇タイプの植物栽培マットです。苗の植栽後はマット表面にマルチング(ウッドチップ)を敷くだけで、土を使わずに花や野菜などを栽培できます。

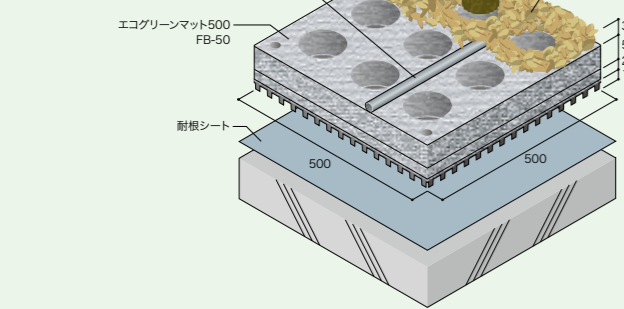

【植栽別施工断面図】

野菜・花類 (ポット苗システム) 鋼板縁材

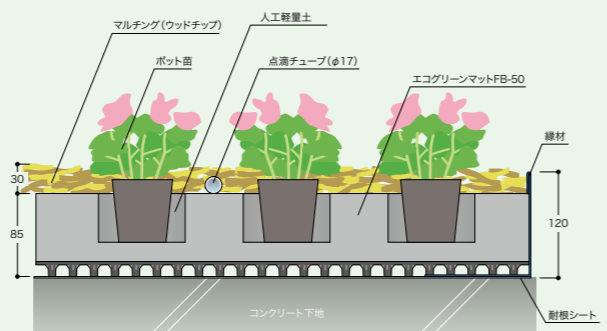

項目	基本システム	人工軽量土壌併用システム ^{※注}	ポット苗システム	備考	
システム	28.0kg/m ²	52.0kg/m ²	42.8kg/m ² +植栽+マルチング		
植栽基盤性能	①乾燥重量	3.5kg/m ²	17.0kg/m ²	6.3kg/m ²	
	②湿潤重量	13.0kg/m ²	37.0kg/m ²	42.8kg/m ²	
	③厚み	35mm	60mm	85mm	植栽の厚みは含まず
	④最大含水量	16.4ℓ/m ²	36.4ℓ/m ²	49.7ℓ/m ²	水を与えた直後の水分量
	⑤湿潤時保水量	9.5ℓ/m ²	20.0ℓ/m ²	36.5ℓ/m ²	水を与えた安定後の水分量
植栽	⑥植栽重量	約15.0kg/m ² (高麗芝の場合)	約15.0kg/m ² (高麗芝の場合)	※種類と株の数により異なります 参考重量	
使用条件	埋設型点滴チューブの設置	×	○ (人工軽量土壌内に埋設)	○ (マルチング内に埋設)	
	人や車椅子の乗り入れ	○	○	×	

※注: 土壌の厚さは約25mm

エコグリーンマット屋上緑化システム 施工手順



④点滴チューブ設置



①耐根シート敷設

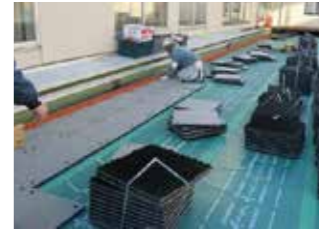

②エコグリーンマット敷設



③専用ジョイントでマットを連結



⑤人工軽量土敷き均し



⑥芝張り



⑦完成・育成状態

商品ラインナップ

超軽量の植物栽培マット。(500mm角)

見積



エコグリーンマット500

品番: YS-430
サイズ: 500×500×35mm
重量: 875g
素材: ポリエステル繊維・ポリプロピレン・再生ポリエチレン樹脂
入数: 12枚

ポット苗に適した花壇タイプの植物栽培マット。

見積

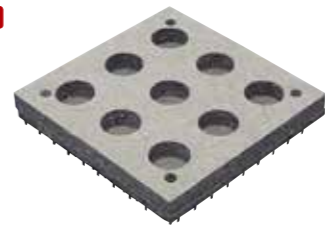

エコグリーンマット500 FB-50

品番: YS-197
サイズ: 500×500×85mm (φ90mm×9ヶ所)
重量: 1,575g
素材: ポリエステル繊維・ポリプロピレン・再生ポリエチレン樹脂
入数: 1枚

超軽量の植物栽培マット。(300mm角)

見積

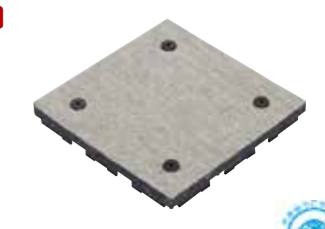

エコグリーンマット300

品番: YS-769
サイズ: 300×300×35mm
重量: 330g
素材: ポリエステル繊維・ポリプロピレン・再生ポリエチレン樹脂
入数: 12枚

超軽量の樹脂製縁材。美観の向上と共に、芝の乾燥を防ぎます。
※縁ベースとセットで使用します。



縁・ベースセット例

エコグリーンマット用縁

品番: YS-257
サイズ: 496×75×94mm
重量: 490g
素材: ポリプロピレン
入数: 16ヶ

エコグリーンマット用縁ベース

品番: YS-264
サイズ: 500×143.5×15mm
重量: 160g
素材: ポリプロピレン
入数: 32ヶ

超軽量タイプの樹脂製コーナー。
※縁と組み合わせで使用します。



エコグリーンマットコーナー

品番: YS-527
サイズ: 95×95×99mm
重量: 85g
素材: ポリプロピレン
入数: 20ヶ

マット間の固定ジョイント。
マット表面に設置します。



ジョイントH

品番: YS-203
サイズ: 136×136×8.8mm
重量: 21.1g
素材: ポリプロピレン
入数: 80ヶ

マットと耐根シートを接着するためのジョイント。
マット裏面に設置します。



ジョイントF

品番: YS-210
サイズ: 48×48×14mm
重量: 5.75g
素材: ABS
入数: 80ヶ

高耐久、簡単操作の灌水コントローラー。
※9V DC ラッチタイプ



アクアプロ

品番: YS-101
サイズ: ネジメ径3/4インチ
流量: 0.025~7.0m³/時
作動水圧: 0.2~10bar
入数: 1ヶ
※9V乾電池式

圧力補正機構付きドリッパーを装着。
耐久性に優れたドリップチューブ。



点滴ドリップチューブ

品番: YS-102
チューブ: LDPE φ17mm
ドリッパー間隔: 500mm
吐出量: 2.3ℓ/時 (水圧0.5~4.0barの時)
入数: 1巻 (200m)

ドリップチューブの配管に必要な継手。



1. スタート・コネクター

品番: YS-103
サイズ: ネジメ径3/4インチ
入数: 1ヶ

3. エルボ・パーブコネクター

品番: YS-105
入数: 1ヶ

5. ラインエンド

品番: YS-107
入数: 1ヶ

2. ストレートコネクター

品番: YS-104
入数: 1ヶ

4. チーズ・パーブコネクター

品番: YS-106
入数: 1ヶ

水栓柱に接続して自動灌水 灌水コンピューター



502-320

- 電池(別売)が有効な間は、あらかじめ設定しておいた時刻になると指示された時間通水します。
- ネジ口金を外すと取付ネジG $\frac{3}{4}$
- 破損防止のため、凍結の可能性がある環境では使用しないでください。
- 屋内には絶対に設置しないでください。
- 土中(散水栓ボックスなど)、地表近く(地面から30cm以下)、横向き・逆向きには取り付けしないでください。
- 501-401雨センサーが接続できます。



灌水コンピューター用
保護カバー
501-201

- 灌水コンピューター(502-320)用です。
- 灌水コンピューターを保護するためのカバーです。
- 凍結を防止するものではありません。



リサールホース
597-515-10・597-515-20
597-515-50

〈502-320、502-312の仕様〉

プログラム機能	曜日単位で設定可能
通水流体	水(上水道水)
使用圧力	0.1~0.5MPa
流体温度	6~40℃
散水時間	自動灌水・手動灌水ともに 1~30分(1分単位) 30~90分(10分単位) 2~9時間(1時間単位) ※手動灌水時の初期設定は30分
散水回数	1日1回または2回(6、9、12時間後)
使用乾電池	1.5V単3形アルカリ電池4個(交換目安1年)



カップリング付横水栓
7030-13



共用カップリング付横水栓
(かぎ式)
7031-13



万能ホーム双口水栓(レトロ)
704-104-13
殺菌効果のある素材のマーク

エコ壁泉
5582
水栓柱パン(木目調)
624-915



ネジ口金 13
568-010
ネジ口金 20
568-011



ホーセント
568-012

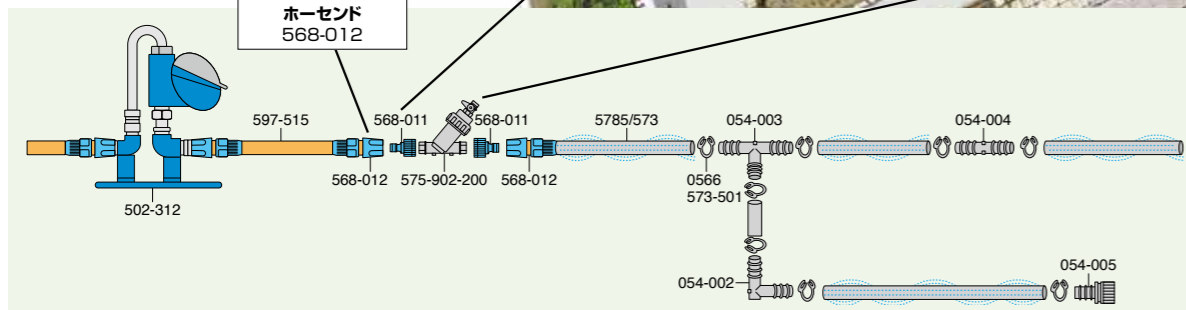

移動コンピューター



502-312

- 502-310灌水コンピューターの移動式タイプ
- ホースをつなぐだけで、灌水コンピューターが使えます。
- ホースを外すだけで簡単に収納できます。
- ネジ口金を外すと取付ネジG $\frac{1}{2}$
- 土中(散水栓ボックスなど)には取り付けないでください。
- 501-401雨センサーが接続できます。
- 電池は別売



ゴム口金
568-019

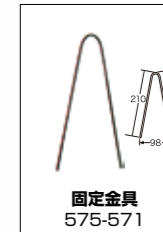

固定金具
575-571



チーズ
054-003



移動コンピューター
502-312



ブレードフレキ
798-15



ソケット
054-004



エルボ
054-002



プラグ
054-005

灌水ホース



ポラスパイプ
5785-25・5785-50
5785-100



ドリップチューブ
(地表面設置用)
573-50-25・573-50-50
573-50-100・573-50-150



クリップバンド
573-502

クリップバンド
573-501

品名/商品説明	品番	定価(税抜)
カップリング付横水栓	7030-13	¥ 3,800
共用カップリング付横水栓(かぎ式)	7031-13	¥ 4,500
ネジ口金 13 取付ネジ G $\frac{1}{2}$	568-010	¥ 380
ネジ口金 20 取付ネジ G $\frac{3}{4}$	568-011	¥ 400
ゴム口金 呼13の横水栓、外径16mmのパイプに差込み、バンドで固定	568-019	¥ 1,280
ホーセント 内径11~15mm×外径16~20mm ホース用	568-012	¥ 600
リサールホース シルバー 内径15mm×外径20mm	597-515-10	¥ 6,600
	597-515-20	¥ 13,200
	597-515-50	¥ 33,000
	798-15×150	¥ 1,700
	798-15×200	¥ 1,880
	798-15×250	¥ 1,950
	798-15×300	¥ 2,050
	798-15×400	¥ 2,340
	798-15×500	¥ 2,520
	798-15×600	¥ 2,900
	798-15×700	¥ 3,150
	798-15×800	¥ 3,300
	798-15×900	¥ 3,750
灌水コンピューター(凍結防止機能付き)	502-320	¥ 26,800
灌水コンピューター用保護カバー 502-320用	501-201	¥ 3,000
移動コンピューター	502-312	¥ 35,800
Y型ストレーナー(コックつき)	575-902-200	¥ 8,150
ドリップチューブ(地表面設置用) 内径16mm×外径18mm 穴径ピッチ300mm 最大延長は直線で一系統125m 定流量ドリッパーで点滴灌水	573-50-25	¥ 12,000
	573-50-50	¥ 23,500
	573-50-100	¥ 46,500
	573-50-150	¥ 69,500
ポラスパイプ 内径15mm×外径20mm ホース全体から水がにじみ出る灌水ホース 最大延長は直線で一系統25m 埋設施工: G Lより100mm以内	5785-25	¥ 22,000
	5785-50	¥ 42,000
	5785-100	¥ 83,000
プラグ	054-005	¥ 650
チーズ	054-003	¥ 480
エルボ	054-002	¥ 480
クリップバンド ポラスパイプ用	573-502	¥ 150
クリップバンド ドリップチューブ用	573-501	¥ 120
ソケット	054-004	¥ 370
固定金具 材質:鋼 推奨取付間隔:1~2m	575-571	¥ 240
エコ壁泉 木(杉)	5582	¥ 28,000
万能ホーム双口水栓(レトロ) 殺菌効果あり	704-104-13	¥ 10,400
水栓柱パン(木目調) 殺菌効果付(呼40V専用)付き	624-915	¥ 41,000

※屋外仕様品です。※接続は確実に行ってください。

運賃

耐久性・耐衝撃性・耐薬品性に優れたポリエチレン製品

モリマーサムローリータンク

モリマーサムローリータンクは回転成型により製造されたポリエチレン製品です。軽くて強く持ち運びが簡単にできます。ポリエチレン製なので、錆びたり腐ったりせず、ほとんどの薬品に侵されず、また、洗浄が容易です。

主な用途
農業・造園・土木等各種運搬にご使用ください。



残量がわかる
スカイブルー色

回転成型製品の特長

- ◎大型一体成型品のため、液体貯水等に優れています。
- ◎ブロー成型は、樹脂の流れ方向により強度に差がありますが、回転成型には方向性がないため、応力による亀裂が発生しにくくなります。
- ◎製品のコーナーやリブは樹脂が付きやすく強度が増します。
- ◎多層成型が可能です。
- ◎インサート成型（成型の過程で金型に金属を入れて成型する方法）が可能です。
- ◎他成型方法と比較して、**金型が安価**です。



カラーは、一般的に黄色、紫外線を遮断し藻が付きにくい黒色、遠目からみても内容量の残量が確認しやすいスカイブルーがあります。

	回転成型	ブロー成型
成型方法	粉末樹脂を金型に投入後、金型を外側から加熱し、回転させながら金型に樹脂を溶解させ冷却固化して取り出す方法。 原料投入 → 加熱 360度回転 → 冷却 360度回転 → 取出し	押し出して溶解されたパロソを合わせ型ではさみ、その中に空気を注入して膨らませ、金型の内面に密着させ、冷却固化して取り出す方法。
成形時間	遅い	早い
生産ロット	少ない	多い
製品単価	高価	安価
金型価格	安価 圧力無し	高価 成型時の風圧：～3MPa (1MPa=10.2kg/cm ²)
製品強度	樹脂の流れ方向がなく、強度が優れている 〈強い〉	樹脂の流れ方向に対する強度はあるが反対方向にはもろい 〈弱い〉
製品寿命 (扱い方による)	長い	短い：縦割れしやすい
製品コーナー部分のストレス	成型時に樹脂に負担がかかっていないため コーナー部分も強度を維持している。	成型時に樹脂が引っ張られており、特にコーナー部分にストレスがかかるため ストレス部分は樹脂の流れ方向に裂けやすい。



SL-100 (容量100ℓ)
全長710×全幅625×全高455mm
色 黄 黒 スカイブルー
パレキャップ(25A)付
¥22,600 (税抜)
運賃 北海道・沖縄・離島

SL-200 (容量200ℓ)
全長820×全幅680×全高680mm
色 黄 黒 スカイブルー
パレキャップ(25A)付
¥30,200 (税抜)
運賃 北海道・沖縄・離島

SL-300 (容量300ℓ)
全長920×全幅760×全高760mm
色 黄 黒 スカイブルー
パレキャップ(25A)付
¥38,500 (税抜)
運賃 北海道・沖縄・離島

SL-500 (容量500ℓ)
全長1040×全幅860×全高860mm
色 黄 黒 スカイブルー
パレキャップ(25A)付
¥51,900 (税抜)
運賃 北海道・沖縄・離島

SL-600 (容量600ℓ)
全長1100×全幅955×全高900mm
色 黄 黒
パレキャップ(25A)付
¥56,900 (税抜)
運賃 北海道・沖縄・離島

SL-700 (容量700ℓ)
全長1150×全幅1025×全高910mm
色 黄 黒
パレキャップ(25A)付
¥87,300 (税抜)
運賃 北海道・沖縄・離島

SL-800 (容量800ℓ)
全長1230×全幅1075×全高950mm
色 黄 黒
パレキャップ(25A)付
¥92,500 (税抜)
運賃 北海道・沖縄・離島

SL-1000 (容量1000ℓ)
全長1315×全幅1160×全高1050mm
色 黄 黒 スカイブルー
40Aフィッティング+止水栓付
¥126,600 (税抜)
運賃 北海道・沖縄・離島

SL-1200 (容量1200ℓ)
全長1390×全幅1260×全高1100mm
色 黄 黒
40Aフィッティング+止水栓付
¥133,400 (税抜)
運賃 北海道・沖縄・離島

SL-2000 (容量2000ℓ)
全長1680×全幅1420×全高1270mm
色 黄 黒
50Aフィッティング+止水栓付
¥298,700 (税抜)
運賃 北海道・沖縄・離島

SL-3000 (容量3000ℓ)
全長1850×全幅1590×全高1400mm
色 黄 黒
50Aフィッティング+止水栓付
¥517,600 (税抜)
運賃 北海道・沖縄・離島

SL-1000 SL-2000
コーナーフラット位置に
フィッティングを設ける事で、
残液がほぼなくなります。

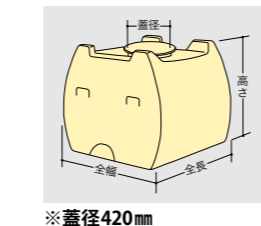

※蓋径420mm

モリマーサム部品一覧

使用用途に応じ、いくつかのタイプの排水部品を用意しております。

モリマーサムローリータンク部品 組合せ図

●オプション部品
PVCボールバルブ 樹脂ニップル
樹脂コック
スリースバルブ
プッシング
金属ニップル
ローリータンク上蓋(黄・黒)
エアー抜きキャップ (SL-700以上は2個付く)
樹脂コック
金属ソケット25A
スリースバルブ
ホースネック

●標準装備
メクラプラグ
樹脂フィッティング ※SUSフィッティングはオプション
フィッティング方式 (SL-1000以上のタンクの場合)
SL-300 SL-500のみ
水抜きキャップ装備
メクラキャップ
バルブキャップ25A
タンク一体成型ネジ
バルブキャップ方式 (SL-800以下のタンクの場合)

●内ネジ
樹脂フィッティング
樹脂ニップル
スリースバルブ
ボールバルブ
プッシング (サイズダウンに使用)
ホースネック
樹脂コック

●外ネジ
バルブキャップ
本体 止水栓
サイズ25A
SUSフィッティング (別売り)
スリースバルブ
プッシング (サイズダウンに使用)
ボールバルブ
ホースネック
樹脂コック
金属ソケット

モリマーサムタンク部品類

	品名	価格(税抜)
フィッティング	樹脂フィッティング 20A	¥3,940
	樹脂フィッティング 25A	¥4,250
	樹脂フィッティング 40A	¥7,040
	樹脂フィッティング 50A	¥10,000
	樹脂止水栓 20A	¥1,400
	樹脂止水栓 25A	¥1,490
樹脂止水栓	樹脂止水栓 40A	¥2,490
	樹脂止水栓 50A	¥3,520
	SUSフィッティング 25A	¥53,100
	SUSフィッティング 40A	¥44,300
SUSフィッティング	SUSフィッティング 50A	¥59,400
	ニップル	
	金属ニップル 25A	¥910
	金属ニップル 40A	¥1,370
砲金製スリースバルブ	砲金製スリースバルブ 25A	¥4,550
	砲金製スリースバルブ 40A	¥9,100
	砲金製スリースバルブ 50A	¥16,070
	樹脂ニップル 25A	¥4,550
	樹脂ニップル 40A	¥5,760
ホースネック	ホースネック 15A	¥1,220
	ホースネック 25A	¥1,520
	ホースネック 40A	¥2,300
プッシング	プッシング 40A→25A	¥2,730
	プッシング 50A→25A	¥3,640
	プッシング 50A→40A	¥3,640
回転成型品 蓋類	ローリータンク上蓋(黄・黒)	¥9,040
	エアー抜きキャップ	¥2,280
	バルブキャップ	¥2,280
キャップ類	バルブキャップ本体	¥1,460
	バルブキャップ止水栓	¥850
	メクラキャップ	¥850

	品名	価格(税抜)
PVCボールバルブ	PVCボールバルブ 25A	¥6,670
	PVCボールバルブ 40A	¥13,190
	PVCボールバルブ 50A	¥18,190
樹脂コック・金属ソケット	樹脂コック 25A	¥4,100
	金属ソケット(樹脂コック用) 25A	¥1,520
ホースネック	ホースネック 15A	¥1,220
	ホースネック 25A	¥1,520
	ホースネック 40A	¥2,300
	ホースネック 50A	¥3,800
プッシング	プッシング 40A→25A	¥2,730
	プッシング 50A→25A	¥3,640
	プッシング 50A→40A	¥3,640
回転成型品 蓋類	ローリータンク上蓋(黄・黒)	¥9,040
	エアー抜きキャップ	¥2,280
	バルブキャップ	¥2,280
キャップ類	バルブキャップ本体	¥1,460
	バルブキャップ止水栓	¥850
	メクラキャップ	¥850

※他の規格・掲載外の部品も取り揃えております。ご相談ください。

穴あけ加工費(フィッティング設置等)…¥1,100(税抜)/1ヶ所

ジュピウォールグリーン (ポット式壁面緑化ユニット)



写真番号: PH-115

育てる、彩る、あなたの壁面ガーデニング。

Jupi Wall Green

ジュピウォールグリーン

DO IT YOURSELF!

DIY 壁面緑化システム



写真番号: PH-116



写真番号: PH-117



写真番号: PH-118



写真番号: PH-119

Do It Your Self! はじめよう! もっと気軽に楽しめる、“DIY” 壁面緑化を。

『Jupi Wall Green』は、取外せるポット式ユニットによる、バリエーション豊かな壁面緑化システムです。従来よりも簡単施工 & 小規模からの壁面緑化をお楽しみ頂けます。あなたも始めてみませんか? “DIY” 壁面緑化。

特徴

← W168 →
← W165 →
← D164 →
↑ H127 ↓
↑ H518 ↓

取外せる植栽ポット + 連結できるフレーム = 植栽ユニット 1 set

特徴① 壁面緑化をDIY

- ガーデニング感覚で楽しめる、簡単施工の壁面緑化
- 資材 & 工事内容を、お客様がカスタマイズ出来る

特徴② 取外せる植栽ポット

- ポットを取り外せる為、メンテナンス性良好
- 植栽のレイアウトを、いつでも変更する事が可能

特徴③ 連結できるフレーム

- 様々な壁面に合わせ易い、コンパクト植栽ユニット
- 連結部に角度をつけられる為、多角面への設置も可能

緑化システム 様々な緑化シーンを演出する、『Jupi Wall Green』壁面緑化システムラインナップ



壁面固定式システム
従来より気軽に壁面緑化

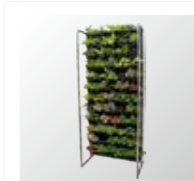

自立式スタンド
緑化シーンさらに広がる



ポット&フレームユニット
1セットから緑化出来る



フェンス用アタッチメント
ネットフェンスに簡単緑化

あなたの壁面緑化は、どのタイプ? 選べる『Jupi Wall Green』システムラインナップ

壁面へ固定する緑化
壁面緑化固定式システム 見積

様々なサイズの壁面へ導入可能。簡単施工の壁面緑化システム

設置例

上下受けレール
植栽ユニット
中受けレール
縦横レール
固定金具
上下受けレール

仕様

システム縦方向サイズ: 520mm ピッチ
システム横方向サイズ: 170mm ピッチ
システム湿潤重量: 約 75kg / 1㎡ ※植栽・土壌含む

自立するスタンド緑化
自立式スタンド

緑化シーンがさらに広がる。自立するスタンド型の緑化システム

規格品 3種類 / オーダーサイズ承ります。

仕様

60ポットタイプ外寸: 約 H2,292mm × W900mm × D450mm
45ポットタイプ外寸: 約 H1,769mm × W900mm × D450mm
30ポットタイプ外寸: 約 H1,246mm × W900mm × D450mm

ユニットで緑化
ポット&フレームユニット

1セットから緑化完成! 直接ビス固定も可能、ジョイント式緑化ユニット

ビス固定
1set緑化
ポット 3個
フレーム 1枚
ユニット 1set

仕様

品番: JPW-035
ポット外寸: 約 H127mm × W168mm × D160mm
フレーム外寸: 約 H520mm × W165mm × D16mm
ポット容量: 約 1.6ℓ / 1ポット
ユニット湿潤重量: 約 5.5kg / 1セット ※植栽・土壌含む
材質: リサイクルポリプロピレン
カラー: ブラック

フェンスに緑化
アタッチメント

ネットフェンス用取付け器具

フェンスへ取付け
装着
アタッチメント
ポット背面

仕様

ポット単体をネットフェンスへ取付け、緑化する事が出来ます。アタッチメントを、ポット背面へ装着、フェンスへ取付ければ緑化が完成です。

外寸: 約 H120mm × W150mm
材質: リサイクルポリプロピレン
重量: 約 1.8kg / 湿潤 1ポット

灌水
専用の灌水チューブ

設置例
専用灌水チューブ
灌水タイマー

仕様

専用灌水資材のご用意がございます。市販タイマーにも対応しています。

選べる

- 灌水...□必要 or □不要の手数水

チューブ外径: 6.5mm
チューブ内径: 4mm
継手間隔: 170mm

ジュピウォールグリーン

品番	品名	規格	価格(税抜)
JPW-035	ジュピウォール35	ポット(外寸:約H127×W168×D160 1.5ℓ)3個 フレーム(外寸:約H520×W165×D16)1枚	¥3,500

自立式スタンド

品番	品名	規格	価格(税抜)
JUS-060	スタンド60+ジュピユニット	スタンド(外寸:約H2,292×W900×D450/350)1基 ジュピウォール35 20セット	¥198,000
JUS-045	スタンド45+ジュピユニット	スタンド(外寸:約H1,769×W900×D450/350)1基 ジュピウォール35 15セット	¥158,000
JUS-030	スタンド30+ジュピユニット	スタンド(外寸:約H1,246×W900×D450/350)1基 ジュピウォール35 10セット	¥114,000

ビスタフォリア®

室内・屋外 人工壁面緑化パネル

ビスタフォリアはポリエチレン製の人工植物で、一つ一つを細部にわたってデザインしたオリジナルの壁面緑化パネルです。
80cm × 80cm の鉄製メッシュにロンドンの著名デザイナーと園芸家が植物の配置をパターン化したことにより、パネルを設置するだけでハイクオリティーの壁面緑化に仕上げることが可能です。



写真番号: PH-120



写真番号: PH-121



写真番号: PH-122

商品特長

UV加工

屋内はもちろん、UV加工が施されておりますので屋外でも使用可能です。

簡単施工

ビスタフォリアのパネル1枚は約8kgと軽量で、取付はとても簡単です。1枚のパネルにプラスチック製の固定用部材を4個使用し、壁に設置するだけです。ワイヤーメッシュをカットしたり曲げたりすれば、複雑なデザインにも対応。オプション品の「カラーボックス」でも手軽にカスタマイズできます。

最小限のメンテナンス

耐久性が高いため長期間のメンテナンスフリーを実現。本物の植物のような水やりや手入れなどのメンテナンスは一切不要で、枯れや害虫の心配もありません。

一年中、クリアな緑

とてもリアルで自然なデザインは設置面積が大きいほど、息をのむような景色が広がります。本物の植物のように枯れることなく、一年を通してラグジュアリーな空間を演出します。

UV耐久性

試験方法：ISO4892-2:2013
(プラスチック試験所光源への暴露方法-第2部:キセノンアーク光源)

多くの人工植物は、紫外線による劣化を受けやすいポリエチレンでできているため、紫外線劣化防止剤を加えて各植物の色と構造を保護しています。ビスタフォリアは、地中海の放射照度レベルで3,000時間(3年に相当)の試験をおこない、「色あせ」や「もろさ」をチェックしています。紫外線劣化防止剤の組み合わせやバランスを確認するために試験をくり返し、常に最適な量を配合しています。

【施工経過】暴露に施工した事例



施工直後 5年後

耐風圧

試験方法：送風試験(建材試験センター)

実際のパネル設置の条件と同じように下地をコンクリート、固定用部材で取り付け、大型送風機による風速65m/sまでの試験を実施。この際、パネルの脱落は認められませんでした。気象庁では風速54m/s以上を「猛烈な台風」としていますので、日本の厳しい自然条件でも耐えられる設計であることがわかります。

防火性能

試験方法：EN13501 (Euroclass)

この試験では、炎の燃え広がりや火の伝播を測定し、試験中に放出された煙のレベルを測定しています。

評価	発煙量	火が付いたまま燃え落ちる
B	s	1
		d
		0

この「評価B」という結果は、「有機物の中では燃えにくい性質」となります。これにより、ビスタフォリアがますます厳しくなる火災安全業界の要求に応えられる商品であると認識し、お客様に安心と安全をお届けしています。

凍結融解

試験方法：MIL-STD-810 (米国防衛装備品向け試験)

ビスタフォリアを箱の中で徐々に凍らせ、徐々に溶かすという、-10℃の周期試験をクリアしています。このことから凍結にも耐久性があることがわかります。また、試験後の目視でも問題はありませんでした。



凍結 融解

ビスタフォリア®

品番	品名	規格・内訳	価格(税抜)	備考
VG-P3P	ビスタフォリア® 3枚	800×800mm 部材セット3箱付	¥270,000	
VG-P1P	ビスタフォリア® 1枚	800×800mm 部材セット1箱付	¥90,000	運賃3枚以上
VG-BS	部材セット	固定部材×4セット、ビス・樹脂プラグ各4本入り	¥4,000	運賃12c/s以上

ビスタフォリア®

規格：幅約80cm×高さ約80cm
材質：ポリエチレン(人工植物部分)、鉄(ワイヤーメッシュ部分)
重量：約8kg
品番：VG-P3P【本体3枚入】(固定用部材12セット+あて紙)
VG-P1P【本体1枚入】(固定用部材4セット+あて紙)



固定用部材

〈プラスチック部材〉
規格：外形約36mm×長さ約30mm
材質：ポリエチレン
〈ビス〉
規格：φ約6mm×長さ約60mm
材質：ステンレス



〈樹脂プラグ〉
規格：穿孔径φ約8mm×長さ約40mm
材質：樹脂
入数：4セット
品番：VG-BS
材質：ステンレス

カラーボックス 【オプション品】

カラーボックスにはそれぞれ花や葉が入っており、ビスタフォリアパネルの間に固定すれば、簡単かつ、よりゴージャスに外観をカスタマイズすることができます。



ラベンダーセット ¥9,000 (税抜) 運賃
品番:VG-LASET 付属品:インシュロック



ホワイトセット ¥9,000 (税抜) 運賃
品番:VG-WHSET 付属品:インシュロック



ラッシュグリーンセット ¥9,000 (税抜) 運賃
品番:VG-GRSET 付属品:インシュロック

内部寸法

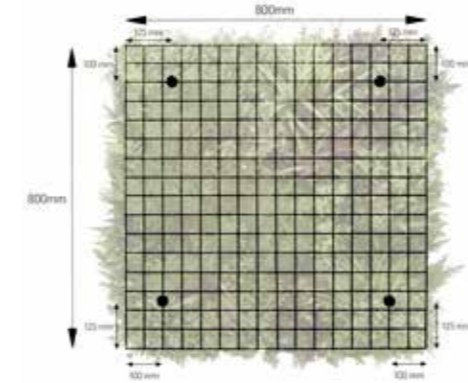

施工上の注意

- 天地の向きをご確認ください。
- 複数枚設置する際のパネル同士の間隔は10mmとなります。
- 壁体内下地へ固定することをおすすめします。
- 付属のビス・樹脂プラグはコンクリート、石膏ボード、ALC、ブロックへの使用が可能です。
- ブロックに取り付ける際は、あらかじめ空洞部にモルタルを入れることをおすすめします。また、目地、ウェブ部分への取り付けは避けてください。
- 付属のビス・樹脂プラグは施工箇所の状況により、ご使用いただけない場合がございます。
- 石膏ボード、ALC、ブロックに下穴をあける際は、ドリルに振動・打撃を加えず、回転のみで行ってください。
- 施工時は保護具(ヘルメット、防塵マスク、防塵めがね)を着用してください。
- ドリルビットは適合したサイズをご使用ください。
- 風の強い場所など、設置状況によっては固定用部材を増やしてください。
- パネル本体がガタつかないよう固定用部材のリングをきつく締め付け、しっかりと固定してください。

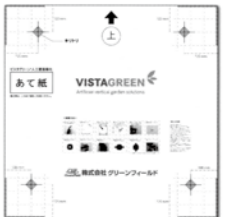

〈付属あて紙〉
固定用部材の取付位置に簡単に墨付けできるあて紙が付属しています。

設置方法

- 1 パネル設置範囲全体のセンターライン(垂直/水平)を墨付けした後、縦横810mm(あて紙サイズ)の墨付けを行う。
※設置範囲全体が正四角でない場合、最終的にパネルが入らなくなることがあるため、必ず設置する全てのパネル(810mm角)の墨付けを行い、全体の構成に問題がないことを確認後、2の作業に進むこと。
- 2 墨付けした線(810mm角)にあて紙を合わせ、マスキングテープで仮止める。
- 3 四隅にある欠き込み部分(幅50mm)8箇所全てをためのマーカーでなぞり、墨付けする。
- 4 あて紙内部の十字スリット(固定部材取付位置)4箇所全てをためのマーカーで塗りつぶし、墨付けする。
- 5 全ての墨付けが終了したら、あて紙を壁から外し、十字の中心(固定用部材取付位置)4箇所に下穴(直径8mm)をあける。※現場の状況に応じて
- 6 穴内部を清掃し、付属の樹脂プラグを差し込む。※現場の状況に応じて
- 7 固定用部材を付属のビスで固定する。
- 8 欠き込み線にパネルを合わせ、固定用部材の切り込みに縦横のメッシュをそれぞれはめ込む。
- 9 8箇所の欠き込み線に合わせたパネルがずれていないか確認する。
- 10 固定用部材のリングを締め付け、パネルの固定完了。
- 11 全体的にボリュームが出るように葉を整える。

※縦位置にズレが生じ、固定しづらい場合はネジ止めを緩め、左右に微調整してください。

生命力あふれる素敵な苔緑でくらしを緑化しませんか？

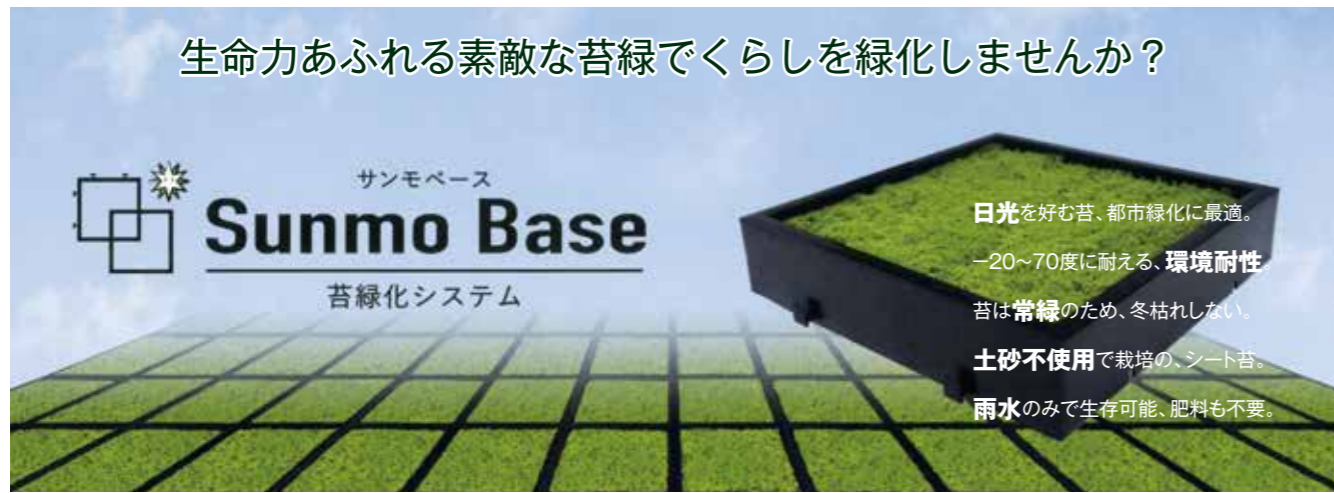

日光を好む苔、都市緑化に最適。
-20~70度に耐える、**環境耐性**
苔は**常緑**のため、冬枯れない。
土砂不使用で栽培の、シート苔。
雨水のみで生存可能、肥料も不要。

サンモベース

■用途
ご利用シーンのご提案／
屋上・オフィス・店舗・商業施設・公共施設・マンション・住宅・エクステリア・庭・ベランダ

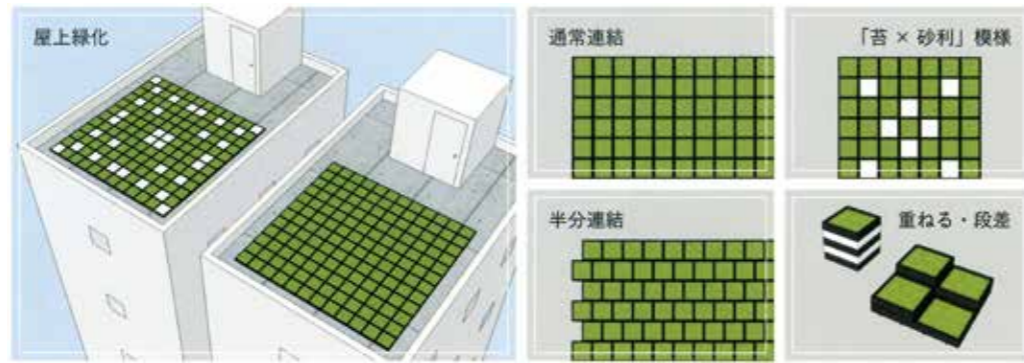

■施工断面図

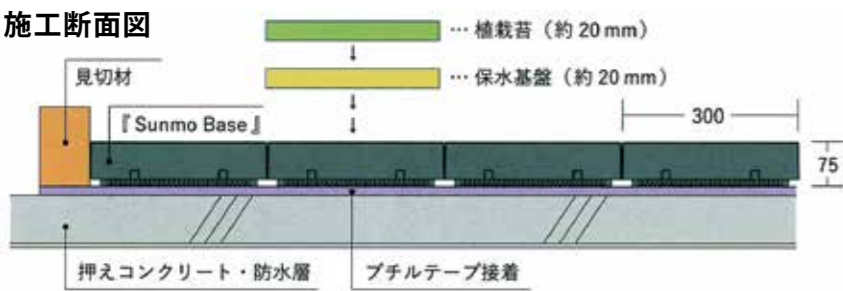

■充填物

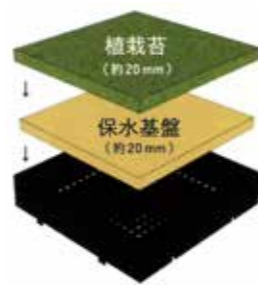

■トレー寸法

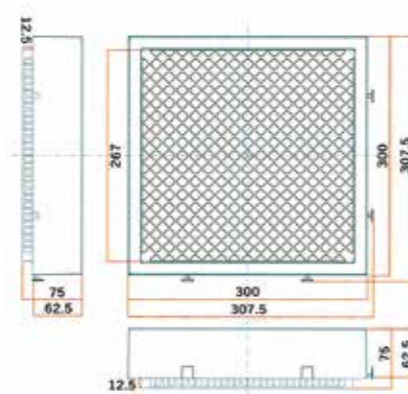

■トレー

『Sunmo Base』／『Sunmo Base』は、植栽苔用として製品開発させた、薄層緑化トレーです。

ジョイント
シーンにより、連結方法の使い分けが可能です。
■一体型の「ジョイント」
■二種類の連結方法

高い強度
丈夫な造りのトレーを目指し高い強度を持たせました。
■トレー肉厚(約2.5mm)
■二重構造の側面

スタッキング
収納・運搬・施工時に便利な「スタッキング」機能を採用。
■トレー脚部を利用
■何重にも積み重ねられる

排水・通気性
「排水・通気性・断熱性」を考慮した構造となっています。
■高い脚部(12.5mm)
■底面が編目形状

Sunmo Base サンモベース

■カスタマイズプラスチックトレー (単体) ■

品番	用途	色	外寸法 (m/m)	内寸法 (m/m)	材質	価格 (税抜) (枚)
SBJ-BK	ジョイントタイプ	黒	307.5 × 307.5 × 75	267 × 267 × 60	ポリプロピレン	¥ 1,120
SBJ-WH		白				
SBF-BK	フラットタイプ	黒	300 × 300 × 75			
SBF-WH		白				

運賃



写真番号: PH-123



写真番号: PH-124



写真番号: PH-125

■『SUNMOSS』価格



育苗トレー
苔庭施工や鉢物植栽などにご利用に。
容器: 600 × 300 × 30mm
苔: 580 × 280mm
¥ 3,600 (税抜) **運賃**

■『Sunmo Base』規格品

ジョイントタイプ・黒 型番: SBJM-BK カラー: 黒	フラットタイプ・黒 型番: SBFM-BK カラー: 黒
ジョイントタイプ・白 型番: SBJM-WH カラー: 白	フラットタイプ・白 型番: SBFM-WH カラー: 白

■緑化仕様

緑化方式	苔トレー式緑化
『Sunmo Base』 単体製品規格	材質 / ポリプロピレン
	外寸 / W307.5 × H307.5 × D75 (公差 ± 1mm)
	内寸 / W267 × H267 × D60 (公差 ± 1mm)
重量 / 575g	最大圧縮荷重 / 1.4t
苔充填時重量	乾燥重量 / 11.6kg (㎡) 湿潤重量 / 22kg (㎡)
固定法	接着固定方式 金具接着固定方式 (開発中)
標準植栽品種	『SUNMOSS』 (スナゴケ)
植栽制限	日本国内全域、特殊条件は除く 日照程度に合せ生育率が変化 北側・垂直・雨水なし環境は衰退します
灌水	基本的に灌水の必要なく、雨水のみでも生存可 オプションで灌水チューブの取付けも応相談
緑化保証	応相談

Sunmo Base 苔緑化システム

■カスタマイズプラスチックトレー + 保水基礎 + SUNMOSS (苔) ■

品番	用途	色	外寸法 (m/m)	内寸法 (m/m)	価格 (税抜) (枚)
SBJM-BK	ジョイントタイプ	黒	307.5 × 307.5 × 75	267 × 267 × 60	¥ 4,800
SBJM-WH		白			
SBFM-BK	フラットタイプ	黒	300 × 300 × 75		
SBFM-WH		白			

※見切材・接着剤・金具は別途となります。 **運賃**



防草マサ プレミックス

砂が主成分で落ちいた色あいに仕上がります。

用途
雑草対策、歩道等の舗装



写真番号: PH-126

防草マサプレミックス

品番	主成分	内容量	価格(税抜)
C-003	砂・固化剤	25kg/袋	¥ 1,800

運賃



国土交通省 NETIS新技術登録商品
登録番号CG-070022-A

防草マサ スペシャルハード

ろう石が主成分で明るい色に仕上がります。

用途
雑草対策、歩道等の舗装



写真番号: PH-127

防草マサスペシャルハード

品番	主成分	内容量	価格(税抜)
C-004	ろう石・砂・固化剤	25kg/袋	¥ 2,000

運賃



防草マサ ハイパー

真砂土を使用しており、落ちいた雰囲気仕上がります。

用途
墓地の防草



写真番号: PH-128

防草マサハイパー

品番	主成分	内容量	価格(税抜)
C-001	真砂土+輸入天然鉱石	12ℓ(約17kg) /袋	¥ 1,900

運賃



防草マサスペシャルハイパー

清楚な白色系の土は、心清らかに
お参りする方の手助けとなります。

用途
墓地の防草

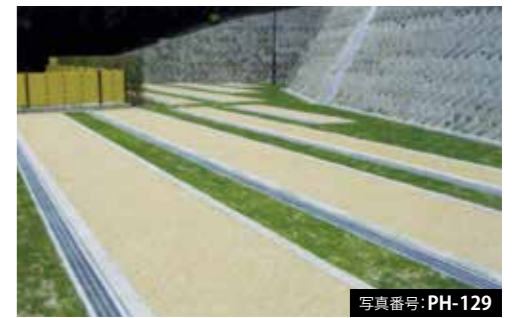

写真番号: PH-129

防草マサスペシャルハイパー

品番	主成分	内容量	価格(税抜)
C-002	天然ろう石+輸入天然鉱石	12ℓ(約17kg) /袋	¥ 2,300

運賃

防草マサプレミックス・防草マサスペシャルハード共通事項

標準施工断面

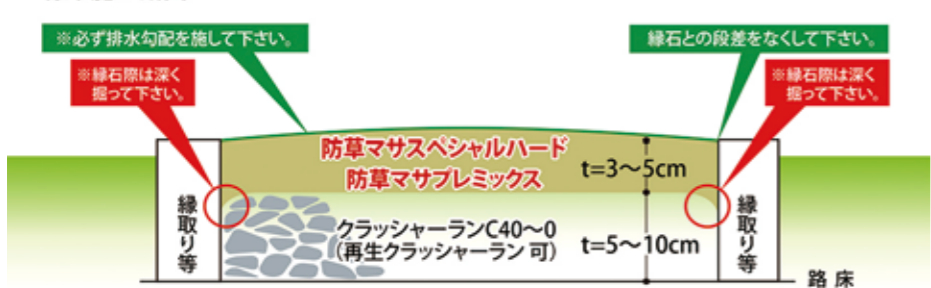

養生...2~3日程度
施工面には立入りしない
夏季...特にドライアウトに注意
冬期...マット養生を行う

参考標準歩掛表

用途	厚み	使用量	水
霊園の通路 (管理車両通行可)	5 cm	3.7袋	約12~13ℓ
霊園の通路、歩道	4 cm	3.0袋	約10~11ℓ
墓地・霊園	3 cm	2.2袋	約 7~ 8ℓ

※1袋に対し3.5ℓを目安に散水

特長

- ・敷き均し、転圧、散水のための簡単作業
- ・雑草が生育せず、草抜きの必要なし
- ・ヒートアイランド現象の緩和
- ・環境にやさしい安全な品質
- ・コケ、カビ等が繁殖しにくい

グリーン色の価格はメーカー定価です。

注意事項

- ・冬期気温5℃以下では施工できません。
- ・ご使用の際はゴム手袋を着用してください。
- ・天然素材品の為、多少の色違いがあります。
- ・縁石の境界などで隙間が出来た場合、雑草が発生する恐れがあります。
- ・固化剤の性質上、白華する場合があります。
- ・軟弱路盤(地盤の下がり)樹木の成長により陥没やひび割れが起こる場合があります。
- ・本製品は湿気のない場所に保管し、開封後はお早めに使用してください。
- ・散水量の不足により硬化不良をおこしますので、ご注意ください。

防草マサハイパー・防草マサスペシャルハイパー共通事項

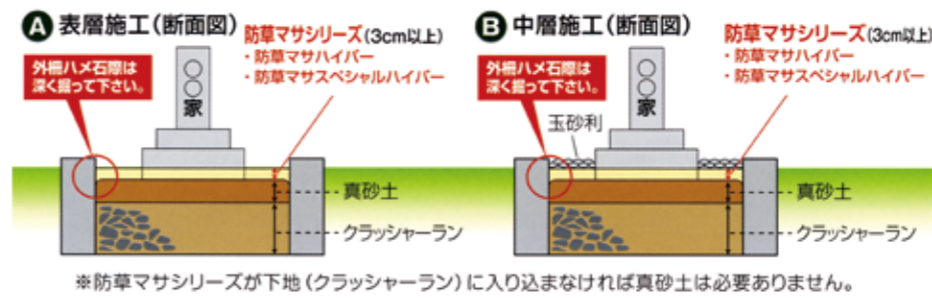

注意事項

- ・ご使用の際はゴム手袋を着用してください。
- ・天然素材品の為、多少の色違いがあります。
- ・本製品が目や皮膚等に付着した場合、水で洗い流してください。
- ・本製品は食べ物ではありません 誤って飲み込んだ場合は吐き出し、水または牛乳を飲んだ後、ホウ素系鉱物である事を医師に伝え手当を受けてください。
- ・流出によって草花・芝生・植木等に影響(枯れ等)の恐れがあります。使用場所(根の分布等)には十分ご注意ください。

参考標準歩掛表 (㎡当たり)

厚み	使用量
3cm以上	3袋以上

特長

- ・防草効果が長時間持続
- ・固まらないので透水性が良く凍害がない
- ・環境にやさしい安全な品質

- ・雑草の繁殖を防ぐ為、敷き均しは出来るだけ均一に行ってください。
 - ・敷き均し後の花植えは、発育が難しくなる恐れがあります。
 - ・流出等により、十分な敷き均しが行われていない場合、抑制効果にも影響が表れます。
 - ・開封後の保管は、漏れないように確実に閉じてください。
 - ・多湿・水漏れに注意ください。
 - ・幼児の手が届かないところに保管してください。
- ご使用前に、必ず製品同梱の取り扱い説明書を一読してください。

グリーン色の価格はメーカー定価です。

自然土防草材 **ガンコマサ**

良質の真砂土を独自の固化技術で固め、自然土の風合いのまま優れた強度で雑草を抑制する、プレミックス防草材。

見積

コケカビ抑制仕様もあります

特長

- 土壌環境基準・重金属等は基準値以下の安心素材
- 地域ごとに定められた処理方法により、再利用することも可能（自治体により条例が異なりますので、ご確認下さい）
- 優れた吸水性を持ち、アスファルト・コンクリート舗装と比べ表面温度が低くなり、ヒートアイランド現象を緩和

用途

- ・防草対策（植樹廻りの雑草対策を含む）
- ・356万袋の出荷実績（業界随一）
- ・17年以上の防草効果実績（業界随一）



阪神高速 北神戸線



標準歩掛 (100m²/日当たり) 平面施工・障害物なし

土木一般世話役	1.0人	※当社標準歩掛になります。 ※障害物がある場合は労務費割増しになります。 ※養生費については別途計上してください。
普通作業員	3.2人	
ガンコマサ25kg	200袋	
諸雑費	労務費の10%	

品名	単位	価格	備考
ガンコマサ 25kg	1袋	地域によって価格が異なります。 お問い合わせください。	1P=48袋
ガンコマサ 500kgフレコン	500kg		受注生産
ガンコマサ 1tフレコン	1t		受注生産

ヒートアイランド現象の緩和
アスファルト・コンクリート舗装と比べ表面温度が低くなり、夏場の照り返しを和らげます。このことからヒートアイランド現象の抑制にも期待できます。

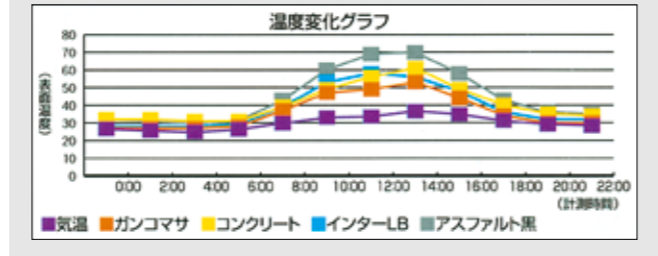

舗装断面図

ガンコマサの下地は、現状土を締め固めます。下地の状態が悪い場合は、砕石や客土を補足し適正な下地（路盤）を形成します。樹木の保護のため、幹の周り（目安としては幹の直径の3倍以上）は空けて施工し、マルチング材を施工します。



■施工基準

標準施工厚：30mm
使用数量：2.0袋/m ² (50kg/m ²)

高機能土舗装材 **スーパーガンコマサ**

従来のガンコマサから強度・摩耗・凍結に対する耐久性を大幅にアップした、歩道専用土舗装材

見積

コケカビ抑制仕様もあります

特長

- 圧縮強度20N/mm²以上、曲げ強度3.4N/mm²以上の高強度・高耐久性（業界随一）
- 自然土の質感による、落ち着きのある癒しの舗装材
- 土壌環境基準・重金属等は基準値以下の安心素材
- 地域ごとに定められた処理方法により、再利用することも可能（自治体により条例が異なりますので、ご確認下さい）
- ローラー転圧工法による、施工品質の飛躍的向上

用途

歩道専用舗装（景観防草）



東山動植物園

舗装断面図

路盤にクラッシュランC-30 (C-40) を施工することにより、透水層の形成・路盤支持力向上・舗装材と路盤の滑着力向上を図ります。再生クラッシュランは主にコンクリート破砕品であるため、含有している炭酸カルシウムが表面に溶け出して白くなる（白華現象）事があります。※ロス率はクラッシュランC-30を基準に計測しています。



■施工基準

標準施工厚：40mm
使用数量：3.2袋/m ² (80kg/m ²)

品名	単位	価格	備考
スーパーガンコマサ 25kg	1袋	地域によって価格が異なります。 お問い合わせください。	1P=48袋
スーパーガンコマサ 500kgフレコン	500kg		受注生産
スーパーガンコマサ 1tフレコン	1t		受注生産



標準歩掛 (100m²/日当たり) 平面施工・障害物なし

土木一般世話役	1.0人	※当社標準歩掛になります。 ※障害物がある場合は労務費割増しになります。 ※養生費については別途計上してください。
普通作業員	4.5人	
スーパーガンコマサ25kg	320袋	
諸雑費	労務費の18%	

スーパーガンコマサ (ガンコマサ) は法面への施工も可能

スーパーガンコマサは、高い強度を持った舗装材として開発しました。一軸圧縮強度は20N/mm²有り、法面での使用が可能になりました。

- 傾斜角度1:1.5 (約35度程度)
- 法長2m以下

※ただし、法尻部分にズレが発生しないよう、緑石などの構造物での補強が必要です。



かまださんのコロンプスのたまご™

ハイブリッドガンコマサ防草工法

使用用途
道路路肩・公有地・施設管理地・不動産空き地・耕作放棄地・ソーラー施設・道路沿線・工場敷地などの防草に最適です。

防草効果断面図

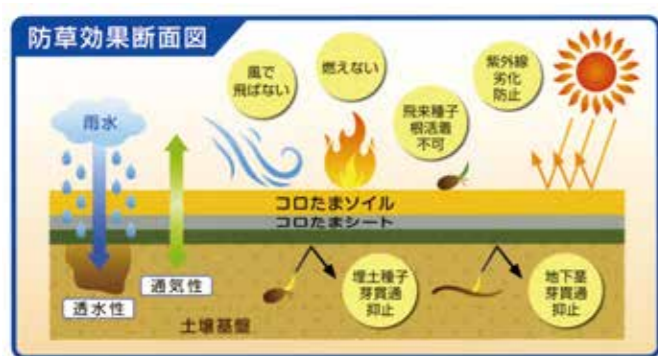

端部コーキング接着工 (100m当たり) 平面施工・障害物なし

シーリング材 (ペンギンシール)	15本	※法面施工の場合は普通作業員の労務費を1.5倍、コロたまソイルの数量を1.2倍にして下さい。 ※詳細については別途お問合せ下さい。
普通作業員	0.25人	
諸雑費	1式	

施工断面図

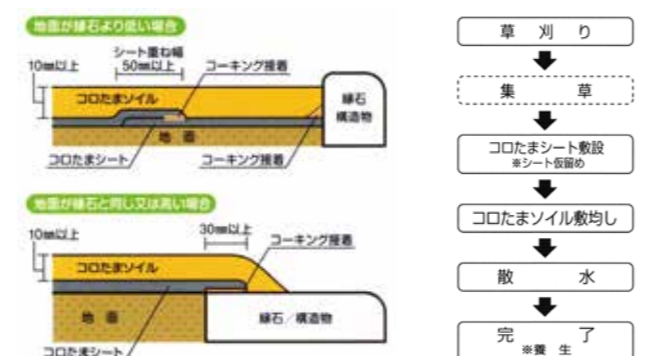

施工フロー

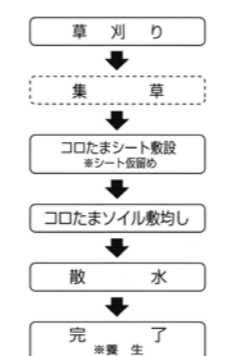

標準歩掛 (100m²/日当たり) 平面施工・障害物なし

土木一般世話役	0.5人	※法面施工の場合は普通作業員の労務費を1.5倍、コロたまソイルの数量を1.2倍にして下さい。 ※詳細については別途お問合せ下さい。
普通作業員	1.8人	
コロたまソイル	110袋	
コロたまシート	110m ²	
シーリング材 (ペンギンシール)	4本	
諸雑費 (機械器具損料等)	1式	

製品規格

コロたまソイル		コロたまシート	
主成分	真砂土・固化材・接着増強剤・抗菌剤 (天然鉱物)	材質	ポリエステル不織布+高密度ポリエステル長繊維不織布
荷袋	20kg 袋 プレミックス	荷姿	1m×25m巻・2m×25m巻
色調	黄土色	色調	表面グレー・裏面グリーン
含水比	1%以下 (乾燥品)	質量	250g/m ² 以上
標準施工量	20kg/m ² 以上	厚さ	1.5mm以上
耐圧強度	圧縮10.0N/mm ² 以上 JIS R 5201/JIS A 1108 製品品質基準	引張強度	縦200N以上・横200N以上
耐火温度	500℃以上	遮光率	99.9%以上
硬度	48時間以降 25mm以上 施工品質管理	透水係数	6.0×10 ⁻² cm/s以上

製品・オプション一覧

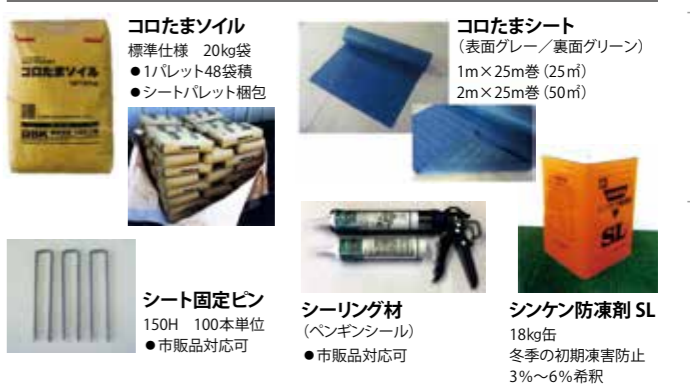

- 【注意事項】**
1. 本工法は防草目的であり、車両の乗り入れ及び関係者以外の歩行には対応できません。
 2. 法面の施工では、最大傾斜1:1.5 (約35度) 未満が施工可能範囲です。
 3. コロたまシートの敷設は前日でも可能です。但し、雨天時にはコーキング材が付着しないので注意して下さい。
 4. コロたまソイルは水漏れ厳禁です。屋外保管の場合は、防水養生に留意して下さい。
 5. 降雨時、強風時、低温時は施工を見合わせて下さい。

フジミ不燃マルチバークPAT.P 夏の乾燥を防ぎ、霜の害を防ぐ 見積

バークマルチでは長年の販売実績のあるフジミが、今までのバークマルチの欠点であった燃焼に対して、研究の結果消火剤等を加え、さらに難燃性を向上させた上、修景効果もグレードアップした新製品が「フジミ不燃マルチバーク」です。

■効果

- 1. 地温急変の抑制**
保温効果が高く、活着とその生育を早め、霜害を防止します。
- 2. 土壌水分の保持**
夏季の乾燥の防止力が強く、粗材繊維によって雨水の浸透が良いため、土壌水分を良好に保持します。
- 3. 雑草の発生を抑える**
地表面に直接日光があたらないので、雑草の発生を抑え、維持管理が楽です。
- 4. 土壌構造の改善**
土壌の温度と湿度を保つため微生物が働き易く、土の団粒構造を助けます。
- 5. 土壌の流失を防ぎます。**
- 6. 植栽地表面の美観を整えます。**
- 7. フジミ不燃マルチバーク主材料は、木材のチップ(小木片)とバーク(樹皮)で時間の経過とともに土壌の有機質堆肥となります。**
- 8. フジミ不燃マルチバークは、強風や降雨による飛散流亡を防ぐように粘結剤を混合してありますので、平地・斜面ともに持続性が向上します。**



50ℓ入り

■材料使用量 (100㎡当り)

厚さ	数量	備考
3cm	3,600 ℓ	20%ロス
5cm	6,000 ℓ	20%ロス

■施工方法

1. 地ならしや、刈り込みによる雑草処理を行ないます。
2. フジミ不燃マルチバークを3～5cm厚に均等に敷詰め、角スコップや土羽板で軽く転圧します。
3. フジミ不燃マルチバークに入っているアスファルト乳剤(粘結剤)により、安定したマルチ面が持続します。

■難燃性テスト

1. 水分量30%以下に乾燥させたフジミ不燃マルチバークを5cm厚で木枠内に敷詰める。
2. 業務用扇風機にて十分に風を当てた所に燃えている炭火、タバコを乗せて5分間放置する。

マルチバーク 50ℓ入り 土の乾燥を防ぎ、霜の害を防ぐ 見積

健全な農業及び自然的緑化事業を成功させるため、土壌表層の管理であるマルチング工法の素材として樹皮(バーク)を粉碎製造されたマルチング材料です。

■効果

- 1. 地温急変の抑制**
保温効果が高く、活着とその後の成育を早め、霜害を防止する。
- 2. 土壌水分の保持**
暖期の乾燥の防止力が強く、粗材繊維によって雨水の浸透が良い。
- 3. 雑草の発生を抑える**
地表面に直接日光があたらないので、雑草の発生が少ないため維持管理が楽。
- 4. 土壌構造の改善**
土壌の温度と湿度を保ち、微生物が働き易いため団粒構造を助ける。



マルチバーク のり入り 50ℓ入り 見積

斜面用マルチバークの特性

- ①斜面用マルチバークは強風や降雨による飛散流亡を防ぐように粘結剤を混合してありますので、平地・斜面ともに持続性が向上します。
- ②斜面用は有機質リグニン系の粘剤とアスファルト乳剤を使用しています。地表面でのマルチ材の安定性を高めるだけでなく、暖季や雨期によくある虫の発生を抑制します。
- ③斜面用に混合されている粘剤のために散布後の色ムラが少なく、美観を高めるとともに、表面硬化しても樹皮繊維の空隙より降雨散水による土壌への水分流入が妨げられることはありません。

マルチバークの施用量の例

◎植栽地の地表面をすきまなく覆い、厚さは3cm～10cm程度を目安とする。



1袋50ℓの散布面積

厚さ	面積
2cm	2.5㎡
3cm	1.7㎡
5cm	1.0㎡

使用方法 地表に適量を平均に散布してから、平スコップ等で軽く叩いて填圧してバークの安定度を高めます。使用仕上り厚は散布厚より若干の敷厚が目減りがあります。

ホートクソイル「タイプAP」 見積

(保湿性の高い多孔質性軽量土壌)

フジミのホートクソイルは乾燥しやすい環境での緑化に最適な土壌をめざして数十年以上も日本のトップメーカーとして人工土壌を製造・販売を続けた実績を基に開発された多孔質性軽量土壌で、高い評価のある素材を使用して製品化していますので非常に高い品質となっています。

ホートクソイルの特長

■経済的

ホートクソイルは軽量な上、全国に50ヶ所以上ある工場出荷を利用してムダな配送コストを押さえています。

■軽量

ホートクソイルは湿潤比重 (pF1.8) タイプAPは0.7±0.8で耐飛散の上、構造物に負担をかけることがほとんどありません。

■飛散しにくい

ホートクソイルは保湿性が高く、水分の飛散を防ぐ構造となっているため、施工後の散水により飛散することはほとんどありません。特にビル風などが予想される場合は「マルチバークのり入り」を併用してご使用ください。

■安全性が高い

ホートクソイルは広く一般的に使用されてきた素材を使用しており安全です。また、製品安全データ (SDS) も準備していますので、安心してご使用ください。

製品の規格	製品の種類	配合	特徴	ロス率
	ホートクソイルAP	ピーモス入砂壤土+腐植土	耐濁水・耐飛散タイプ	約20%重量約700kg

湿性多孔質軽量人工土壌 ビバソイル 見積

通気・透水性が向上します！
根腐れ防止効果(立上げ)！
ビバソイルのビバは「生き生きとした」という意味です。活力があり、潤いのある緑が、都市に手軽にローコストで導入されることを目的に開発された軽量人工土壌です。ビバソイルは、湿性多孔質鉱物に、有機養分をはじめ、植物の育成に必要な成分がブレミックスされています。その構造は、無数の孔隙が連通しており、植物に必要な有効水分を多量かつ長期間保持します。植物にとって、過酷な環境条件下の都市緑化にまさに打ってつけの人工土壌です。

特長

- 1. 近自然型土壌**
ビバソイルは、有機分を約10%前後含む土壌生態系循環型の人工土壌です。色合いも自然の土壌に近く違和感がありません。
- 2. 安い**
ビバソイルは、輸送にかかるムダなコストを排除し、かつ、原料を吟味し、植栽用人工土壌に必要な条件をととのえ、大幅なコストダウンを図りました。
- 3. 軽量性**
ビバソイルは、pF1.8時点の湿潤状態の見掛け比重が0.8前後と一般の土壌に比べ約1/2の軽量性です。建築構造物に大きな負担をかけることなく、人工地盤緑化ができます。
- 4. 早い**
ビバソイルは、1㎡フレコン袋入りです。約3分で1㎡の撒きだしができ、施工時の水撒きも不用です。また雨中での施工もできるため、工期の短縮につながります。(30ℓ入り小袋も用意しています。)
- 5. 飛ばない**
ビバソイルは、湿潤状態で搬入されます。しかも礫状のため施工時の飛散の心配や周囲の汚れもなく養生も簡素化されます。
- 6. 安全**
ビバソイルは、水質汚濁防止法による排水試験や皮膚刺激試験、経口毒性試験など、安全性を実証するための様々な実験を行っています。



30ℓ袋



タイプAP

成分項目	単位	品質基準値
		タイプAP
窒素全量	%	0.3-0.5
有効態リン酸 (P2O5)	mg/100g	100以上
置換性カリ (K2O)	mg/100g	60以上
有機物	%	11以上(乾物)
陽イオン交換容量	me/100g	16以上
pH値	-	6.5-7.9
水分	%	10-30
湿潤比重 (PF1.8)	g/cm ³	0.68-0.72
有効水分保持量 (pF1.8~3.0)	%/m ³	300%以上
加圧圧縮	%	30以下

【静岡県公認登録第310-6号(備)エコアップ分析より】



泉佐野文化センター
人工地盤植栽(大阪府)

ビバソイルの人工地盤上施工実績

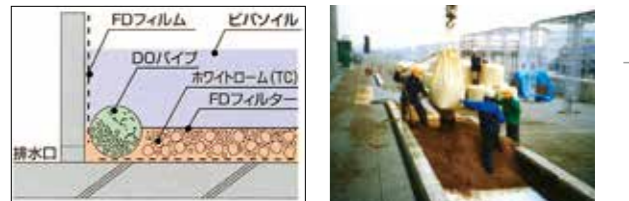

ビバソイルの外構植栽への応用(自然土にかわる新工法)



ちびまるち 保水・化粧・雑草発生抑制・土膜形成抑制・マルチング用パーク **見積**

森林土壌には、枯れ葉や枯れ枝の堆積により豊富な養分と水分を保ち、地表面からの水分蒸発を抑えるAo層があります。このAo層に着目し、公園施設や緑地帯等に再現、応用できないかとの考えから開発されたのが、マルチング用チップパーク「ちびまるち」です。土壌の乾燥抑制、土質改善、雑草の発生抑制、土膜形成抑制に効果が高いうえ、灌水や除草作業の軽減も期待できます。また、表面乾燥による土壌の飛散抑制には、のり成分を含んだ「ちびまるち・のり入り」が効果を発揮します。



施工当初



施工1年後

選別
小粒マルチング
パーク

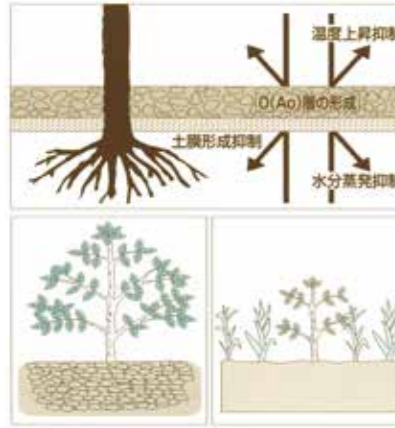

雑草発生抑制と美観向上に効果的

特長

- 雑草の発生抑制
地表面に直接日光があたらないので、雑草発生の抑制に役立ちます。結果として除草等の維持管理が軽減できます。
- 灌水時の土膜形成抑制
土壌面が「ちびまるち」で覆われていると、直接雨水が地表面に落ちません。その結果、表面層の土壌流出が少なくなり、また、シルト質の露出による土膜の形成を抑えられます。土膜は不透水層となりますので、樹木にとっては大敵です。
- 地表面の温度変化抑制
「ちびまるち」の保温性により急激な温度の変化を抑制します。その結果、樹木の活着を助け、霜柱による根の浮き上がりの被害を軽減します。

- 水分蒸発抑制
「ちびまるち」を地表面に敷きこむことにより土壌中の水分の蒸発を抑制します。この働きにより土壌への灌水量を抑えることができます。
- 地表面の化粧
天然樹皮を原料とした「ちびまるち」は見た目も自然で、地表面を美しく仕上げるすることができます。また、雑草の発生を抑制し景観を美しく保ちます。

原材料	内容量
天然樹木樹皮	40ℓビニール袋入り

土壌改良材 **ホワイトローム** (黒曜石パーライト) **透水・通気** **見積**

特長 黒曜石を1,000℃以上の高温で焼成発泡させた無機質、超軽量の土壌改良材です。溶存酸素能力[®]を有し、土壌の透水性・通気性の改良など水分のコントロールに優れた効果を発揮します。粒径の違うTC(φ4~25mm)、4F(φ3~5mm)の2種類をご用意しています。※溶存酸素能力とは水中の溶存酸素を保持及び供給する能力を表す造語です。

銘柄	容量(クラフト紙入)	粒径	1㎡当たりの袋数
TC	50ℓ	4mm~25mm	約20袋
4F	50ℓ	3mm~5mm	約20袋



千葉県 幕張メッセモール

岡山県 西大寺ふれあい公園



土壌改良材 **日本パーライト** (真珠岩系パーライト) **吸水・保水** **見積**

特長 ガラス質火成岩の一種である真珠岩を粉砕し1000℃前後の高温で焼成発泡させた粉状のパーライトです。日本パーライトは真珠岩系パーライトの独特な内部構造の多孔質であり、物性は無毒・無臭・無菌ですので園芸用土改材および建材用として広く利用されています。

比重	pH	耐火性	熱伝導率	PH
0.08~0.13kgℓ	中性	1200℃	0.036~0.05kcal/mh℃	7.4~7.8

品名	容量(クラフト紙入)	仮比重	粒径	吸水率(容量)
M1号	100ℓ	0.12	6mm以下	83%
M2号	100ℓ	0.10	3mm以下	90%

黒曜石パーライトと真珠岩パーライト

黒曜石パーライトと良く似た名称で「真珠岩パーライト」という資材があります。これは、真珠岩を細かく砕いて焼成したもので、高い「吸水率」「保水性」が特徴です。「透水性」「通気性」を特徴とする黒曜石パーライトとは役割が大きく異なります。※パーライトとはガラス質火成岩の高温焼成発泡物の総称です。

役割が違います!

透水性・通気性が得意 (黒曜石パーライト)

保水が得意 (真珠岩パーライト)

バロンコイヤマット 表層土壌保護用シート

バロンコイヤマットは、天然繊維のヤシ繊維(コイヤ)からできており、すぐれた耐水性及び耐候性、また耐腐蝕性があります。特に透水性にすぐれ、長期間にわたり効力が持続し、土砂の洗掘・吸出し防止を主目的とした土木工事用資材に幅広く利用されています。また各種の型に加工することも可能で、施工が従来の方法に比べ非常に楽であり、且つ経済的でもあります。



特長

- 抜群の透水性
コイヤ繊維をフェルト状に織り込まないで加工しており(不織布)、層内に多数の空間が出来る為、土圧による目詰まりが無く透水性が良い。
- 抜群のコストダウン
施工が非常に簡単であり、工期が短縮できる為、人件費が割安となります。また、耐腐蝕性がすぐれており長期間に及ぶ効果があり、経済的です。
- 幅広い用途展開
使用する場所に応じてその場で切断及び加工が可能であらゆるサイズに形成加工も可能な為、各方面への多種多様な幅広い使い方が出来ます。
〈例〉壁面緑化用資材・法面緑化資材・各種養生用・土木用(河川・砂防・港湾・埋立・道路・トンネル・土地造成等)

バロンコイヤマット

品番	厚さ(mm)	幅(m)	長さ(m)	引張強度(N/5cm)	伸度(%平均)	密度(%)	比重(g/cm)
RKM 10-R	10	1・2	10	68	18	135±10%	0.0675±10%
RKM 20-R	20	1・2	10	137	15	130±10%	0.065 ±10%
RKM 30-R	30	1・2	5	205	16	130±10%	0.065 ±10%
RKM 50-R	50	1・2	5	343	21	110±10%	0.055 ±10%

素材:ヤシ繊維

※ヤシタイプ以外にも合繊タイプもございます。

設計図例

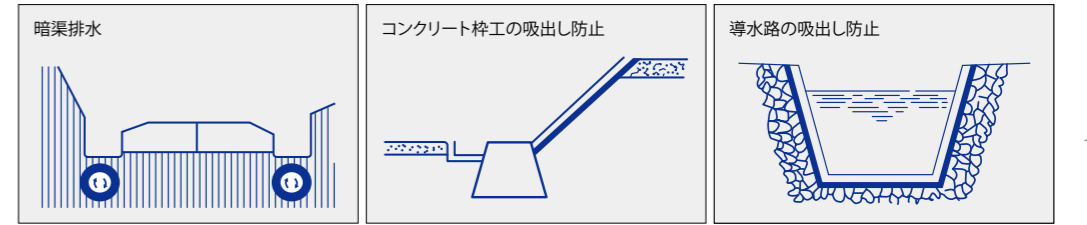

バロン土木シート 軟弱地盤に最適な土木用シート

特長 軽量で作業性にすぐれています。土壌の乾湿による強度変化が無く、軟弱地盤にも使用可能。耐化学薬品にもすぐれています。
用途 軟弱地盤の表層処理・防波堤の不等沈下防止

生地見本

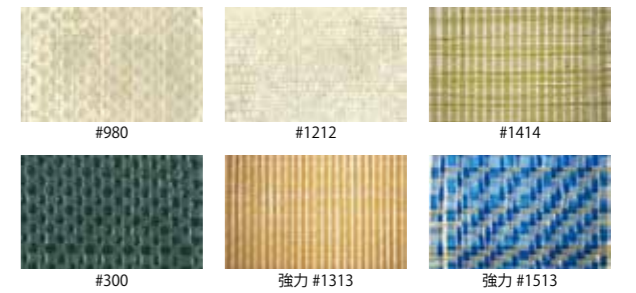

バロン土木シート

品番	厚さ(mm)	重量(g/m ²)	引張強度(N/5cm)	伸度(%)
#980	0.28	90	タテ:980 ヨコ:980	タテ:18 ヨコ:17
#1212	0.37	110	タテ:1070 ヨコ:1070	タテ:19 ヨコ:16
#1414	0.38	120	タテ:1220 ヨコ:1220	タテ:17 ヨコ:15
#300	0.4	140	タテ:1250 ヨコ:1250	タテ:17 ヨコ:17
#1313強力	0.61	200	タテ:2000 ヨコ:2000	タテ:19 ヨコ:16
#1513強力	0.8	280	タテ:3000 ヨコ:3000	タテ:19 ヨコ:16

材質:ポリプロピレン

酸素管 **DOパイプ** **見積**

特長 植栽専用が開発された「酸素管」です。植物の根に必要な酸素を常に保持し、滞水しても長く腐らない働きがあります。植穴下層に敷き込んだ「ホワイトロームTC」と地上とを「DOパイプ」で連結することで、通気性の確保と根腐れを防止します。

品番	種類・粒度	1袋の容量と重量	主なる使用法
DO-0.6	0.6m	φ150mm	立上げ用
DO-1.0	1.0m	φ150mm	立上げ用
DO-1.5	1.5m	φ150mm	立上げ用
DO-2.0	2.0m	φ150mm	横置き用
DOキャップ	14cm	—	流れ込み防止、化粧

DOパイプの代表的な使用方法(立上げ工法)

長野県 南長野運動公園

※他の遮光率のものもあります。
※別注サイズ可能なものもあります。

防風網シリーズ

- 特徴**
- 軽くて作業性に優れ、強力な耐久性があり経済的。
 - 酸・アルカリ・カビに侵されず、泥水・塩水にも変化しません。
 - ラッセル編みは目ずれ・ほつれの心配がなく、通気・通水性が抜群で品質向上に最適

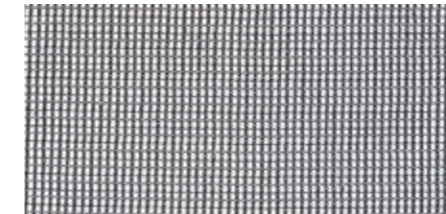

BK200 防風網 (黒) 目合/2mm目合

規格	価格(税抜)
幅1m×長さ50m	¥ 13,600
幅2m×長さ50m	¥ 24,600

運賃 400m以上

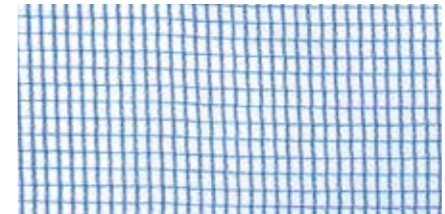

BL400 防風網 (青) 目合/4mm目合

規格	価格(税抜)
幅1 m×長さ50m	¥ 7,700
幅1.2m×長さ50m	¥ 9,300
幅1.5m×長さ50m	¥ 11,600
幅1.8m×長さ50m	¥ 13,900
幅2 m×長さ50m	¥ 14,600
幅3 m×長さ50m	¥ 23,100
幅4 m×長さ50m	¥ 30,900

運賃 400m以上



N400 防風網 (白) 目合/4mm目合

規格	価格(税抜)
幅1 m×長さ50m	¥ 9,400
幅1.2m×長さ50m	¥ 11,300
幅1.5m×長さ50m	¥ 14,100
幅1.8m×長さ50m	¥ 17,000
幅2 m×長さ50m	¥ 17,200
幅3 m×長さ50m	¥ 28,300
幅4 m×長さ50m	¥ 37,700

運賃 400m以上

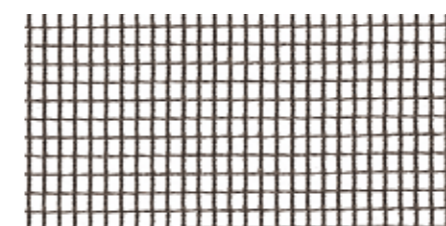

BK400 防風網 (黒) 目合/4mm目合

規格	価格(税抜)
幅1m×長さ50m	¥ 7,700
幅2m×長さ50m	¥ 14,600
幅3m×長さ50m	¥ 23,100
幅4m×長さ50m	¥ 30,900

運賃 400m以上

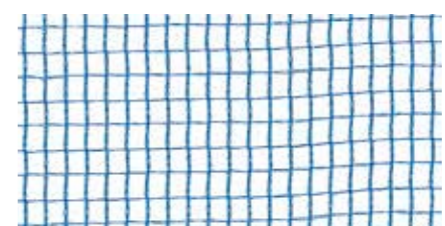

BL600 防風網 (青) 目合/6mm目合

規格	価格(税抜)
幅1 m×長さ50m	¥ 7,600
幅1.5m×長さ50m	¥ 11,400
幅1.8m×長さ50m	¥ 13,600
幅2 m×長さ50m	¥ 14,000
幅3 m×長さ50m	¥ 22,700
幅4 m×長さ50m	¥ 30,300

運賃 400m以上



N600 防風網 (白) 目合/6mm目合

規格	価格(税抜)
幅1 m×長さ50m	¥ 9,000
幅1.5m×長さ50m	¥ 13,500
幅2 m×長さ50m	¥ 16,600
幅3 m×長さ50m	¥ 27,000
幅4 m×長さ50m	¥ 36,000

運賃 400m以上

ワイドラッセル遮光ネット



FE6 ワイドラッセル遮光ネット (ブラック)
遮光率/75%

規格	価格(税抜)
幅2m×長さ50m	¥ 23,100

運賃 400m以上

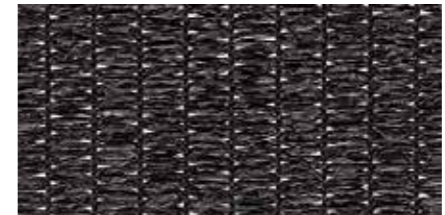

FE8 ワイドラッセル遮光ネット (ブラック)
遮光率/90%

規格	価格(税抜)
幅2m×長さ50m	¥ 35,400

運賃 400m以上



FES7 ワイドラッセル遮光ネット (シルバー)
遮光率/85%

規格	価格(税抜)
幅2m×長さ50m	¥ 32,300

運賃 400m以上

防風・防砂ネット

防風、防砂、防塵に威力を発揮するとともに、風の強い野外での作業を安全に保つことができます。

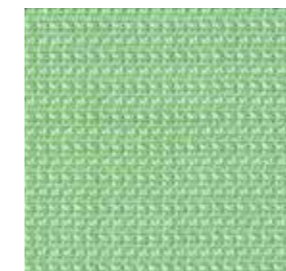

ポリエチレン 1mm グリーン



ポリエチレン 1mm モスグリーン

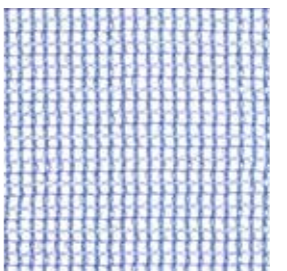

ポリエチレン 2mm 青



規格	色	価格(税抜)
目合 1mm	グリーン・モスグリーン・青・白	見積
目合 1mm 防災2種	グリーン・白	
目合 2mm	グリーン・青・白・黒	

※物件対応の為、寸法等の詳細事項の確認が必要です。

遮光ネット

ワイドスクリーンは、ポリエチレンを使用した特殊な織り方の新しい遮光、保温、防霜用の資材です。緑化や農業など幅広くご利用いただけます。

- 【超広幅】**
特殊な織機で織っている超広幅の6mもご用意できます。
- 【軽くて強い】**
通気性があり、水を吸収しないので、軽くて作業が非常に楽です。また広巾ですから、つぎめがなく丈夫です。
- 【とめ金具の取付け部が強力】**
特に、いたみやすい耳部はヨコ糸が二重に織込まれているので非常に堅牢です。

- 【腐らない】**
酸やアルカリ、カビに侵されず、泥水、塩水にも変化しません。
- 【目ずれなし】**
カラミ織は反覆使用してもヨコ糸がすれない様、ヨコ糸を1本通すごとにタテ糸をねじって織ってます。
- 【別注】** 使用上、場所によって大きさの指定があれば縫製も出来ます。(但し縫製代は別ですが、広巾生地使用のため経済的な縫製加工が出来ます。)用途により特別規格のものも数量がまとまれば製織出来ます。

ワイドスクリーン規格表

品番	遮光率	幅	長さ
BK1008 (平織)	55%~65%	2m,3m,4m,5m,6m	50m
BK1010 (平織)	65%~75%	2m,3m,4m,5m,6m	50m
BK1012 (平織)	80%~85%	2m,3m,4m,5m,6m	50m
BK1013 (平織)	85%~90%	2m,3m,4m,5m,6m	50m
BK2012 (平織)	95%	2m,3m,4m,5m,6m	50m
BK1204 (カラミ織)	25%~30%	2m	50m
BK1205 (カラミ織)	30%~35%	2m	50m
BK1206 (カラミ織)	40%~50%	2m,3m,4m,6m	50m
BK1208 (カラミ織)	55%~65%	2m,3m,4m,6m	50m
BK1210 (カラミ織)	60%~70%	2m,3m,4m,6m	50m
BK2208 (カラミ織)	78%~82%	2m,4m,6m	50m

遮熱シリーズ規格表

品番	組織	遮光率	幅	長さ
S1008	平織	50%~60%	2m	50m
S1010	平織	60%~70%	2m	50m
S1012	平織	75%~80%	2m	50m
S1013	平織	80%~85%	2m	50m
S2012	平織	約90%	2m	50m
S1204	カラミ織	25%~30%	2m	50m
S1205	カラミ織	30%~35%	2m	50m
S1206	カラミ織	40%~45%	2m,3m,6m	50m
S1208	カラミ織	55%~60%	2m,3m,6m	50m
S1210	カラミ織	60%~65%	2m,3m,6m	50m
S1212	カラミ織	75%~80%	2m	50m

ワイドスクリーン



BK1008 ワイドスクリーン (ブラック)
平織 遮光率55~65%

規格	価格(税抜)
幅2m×長さ50m	¥ 27,200
幅3m×長さ50m	¥ 40,700
幅4m×長さ50m	¥ 54,300
幅5m×長さ50m	¥ 72,100
幅6m×長さ50m	¥ 86,600

運賃 400m以上



BK1010 ワイドスクリーン (ブラック)
平織 遮光率65~75%

規格	価格(税抜)
幅2m×長さ50m	¥ 29,700
幅3m×長さ50m	¥ 44,600
幅4m×長さ50m	¥ 59,400
幅5m×長さ50m	¥ 77,900
幅6m×長さ50m	¥ 93,400

運賃 400m以上



BK1206 ワイドスクリーン (ブラック)
カラミ織 遮光率40~50%

規格	価格(税抜)
幅2m×長さ50m	¥ 26,300
幅3m×長さ50m	¥ 39,400
幅4m×長さ50m	¥ 52,600
幅6m×長さ50m	¥ 82,300

運賃 400m以上

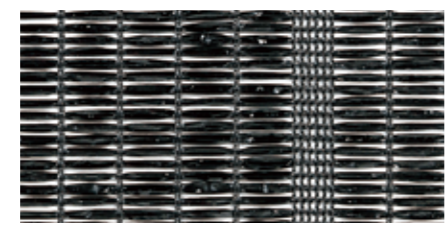

BK1210 ワイドスクリーン (ブラック)
カラミ織 遮光率60~70%

規格	価格(税抜)
幅2m×長さ50m	¥ 31,400
幅3m×長さ50m	¥ 47,100
幅4m×長さ50m	¥ 62,900
幅6m×長さ50m	¥ 98,600

運賃 400m以上

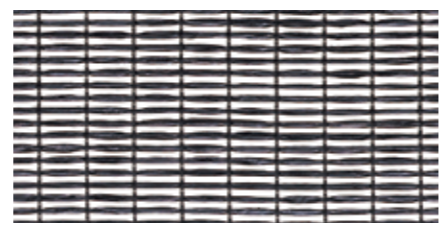

BK1208 ワイドスクリーン (ブラック)
カラミ織 遮光率55~65%

規格	価格(税抜)
幅2m×長さ50m	¥ 28,300
幅3m×長さ50m	¥ 42,400
幅4m×長さ50m	¥ 56,600
幅6m×長さ50m	¥ 90,900

運賃 400m以上

ワイドスクリーン遮熱シリーズ



S1010 ワイドスクリーン シルバー
平織 遮光率60~70%

規格	価格(税抜)
幅2m×長さ50m	¥ 34,900

運賃 400m以上



S1206 ワイドスクリーン シルバー
カラミ織 遮光率40~45%

規格	価格(税抜)
幅2m×長さ50m	¥ 30,300
幅3m×長さ50m	¥ 45,400
幅6m×長さ50m	¥ 95,100

運賃 400m以上

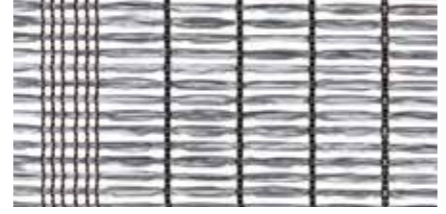

S1210 ワイドスクリーン シルバー
カラミ織 遮光率60~65%

規格	価格(税抜)
幅2m×長さ50m	¥ 36,000
幅3m×長さ50m	¥ 54,000
幅6m×長さ50m	¥ 111,400

運賃 400m以上

アグリシート

- 防草効果
- ぬかるみ防止
- 泥はね防止
- 滑り止め効果

高い遮光性により優れた保温性と防草効果を発揮

高密度の強力織物シートだから耐久性・耐薬品性に優れ、地温の安定と保温に大きな効果を発揮します。
また、高い遮光性により、ハウス内や露地の防草用シートとして高い評価を得ています。

他社には真似の出来ない即効透水性加工を実現

長年の研究により、当社独自の特殊加工を施し、他社製品とは比較にならない即効透水性加工を実現しました。ハウス通路や畦道のぬかるみ防止・泥はね防止用シートとしても最適です。

すべりにくくて、環境にやさしい素材を使用

織り方に工夫を施していますので、すべりにくく、快適な作業環境を提供します。また、環境に優しい素材を使用していますので、焼却しても有毒ガスがほとんど発生しないので、安心してご使用いただけます。



強力アグリシート ブラック



BB2218 強力アグリシート ブラック (グリーン格子ライン入り)			
規格	価格(税抜)	規格	価格(税抜)
幅1 m×長さ100m	¥50,000	幅2m×長さ100m	¥100,000
幅1.5m×長さ100m	¥75,000	幅3m×長さ 50m	¥75,000

※ご要望により、希望サイズに加工いたします。 **運賃 400m以上**

農作物の環境改善に効果を発揮する他目的シート 多目的アグリシート(透水タイプ)

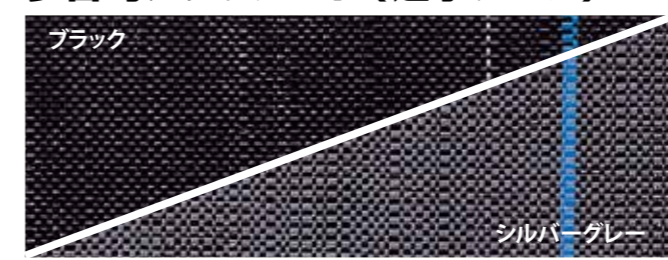

BB1515・SG1515 多目的アグリシート (ブルー格子ライン入り)			
規格	価格(税抜)	規格	価格(税抜)
幅0.5 m×長さ100m	¥16,300	幅1.5m×長さ100m	¥48,900
幅0.75m×長さ100m	¥24,400	幅2 m×長さ100m	¥65,100
幅1 m×長さ100m	¥32,600	幅3 m×長さ100m	¥97,700
		幅4 m×長さ100m	¥130,300

材 質: ポリプロピレン (耐候安定剤入り)
カラー: ブラック (BB1515)・シルバーグレー (SG1515)
※ご要望により、希望サイズに加工いたします。 **運賃 400m以上**

驚異の抗菌力で農作物の環境改善に効果を発揮 抗菌アグリシート(抗菌タイプ)



BK1515・SK1515 抗菌アグリシート (グリーン格子ライン入り)			
規格	価格(税抜)	規格	価格(税抜)
幅1 m×長さ100m	¥40,900	幅2m×長さ100m	¥81,700
幅1.5m×長さ100m	¥61,300	幅3m×長さ100m	¥122,600

材 質: ポリプロピレン (耐候安定剤入り)
カラー: ブラック (BK1515)・シルバーグレー (SK1515)
※ご要望により、希望サイズに加工いたします。 **運賃 400m以上**

お庭にもマッチする優しいグリーン色で新発売 アグリシート グリーン(透水タイプ)



BG1515 アグリシート グリーン (グリーン格子ライン入り)			
規格	価格(税抜)	規格	価格(税抜)
幅1m×長さ100m	¥33,700	幅2m×長さ100m	¥67,400

材 質: ポリプロピレン (耐候安定剤入り)
カラー: グリーン
※ご要望により、希望サイズに加工いたします。 **運賃 400m以上**

防草効果・透水性・耐候性に優れたリバーシブルタイプ ホワイト アグリシートR (リバーシブル)

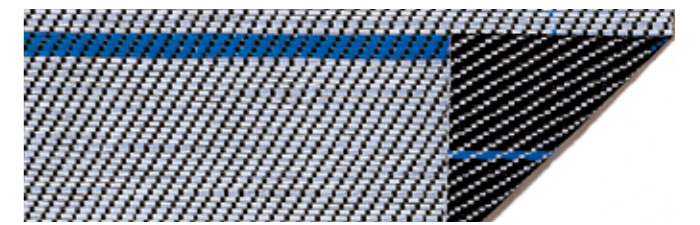

BW2415 ホワイト アグリシートR (ブルー格子ライン入り)			
規格	価格(税抜)	規格	価格(税抜)
幅0.5 m×長さ100m	¥16,900	幅1.5m×長さ100m	¥50,600
幅0.75m×長さ100m	¥25,300	幅2 m×長さ100m	¥67,400
幅1 m×長さ100m	¥33,700	幅3 m×長さ100m	¥101,100

材 質: ポリプロピレン (チタンホワイト耐候安定剤入り)
カラー: ホワイト・ブラック (リバーシブルタイプ)
※ご要望により、希望サイズに加工いたします。 **運賃 400m以上**

サンサンネット® クロスレッド ハウスのサイド・天窓・開口部に張って防除効果を発揮!



キュウリ・トマトの黄化えそ病(ウイルス病)に!!
風通しも良く赤色が更にアザミウマ等微小害虫の防除効果もUP!

XR-2700 サンサンネット® クロスレッド (黒糸20cm格子ライン入り)	
規格	価格(税抜)
幅0.9 m×長さ100m	¥31,500
幅1.35m×長さ100m	¥47,300
幅1.5 m×長さ100m	¥52,500
幅1.8 m×長さ100m	¥63,000
幅2.1 m×長さ100m	¥73,500
幅2.7 m×長さ100m	¥94,500

目合: 0.8mm 遮光率: 30%
材質: ポリエチレン (UV剤入り)

デュポン™タイベック® シリーズ スリムホワイト

驚異の遮熱効果を誇るデュポン™タイベック®をベース素材に使用

蒸し暑い夏場のハウスが「爽やかな空間」に変身、明るさも大幅アップ!!



素材に使用されているデュポン™タイベック®は、0.5~10ミクロンのポリエチレンの極細長繊維に高熱を加えて結合させたシート(不織布)です。耐水性に富み、透湿性と通気性も兼ね備え、耐久性にも優れています。

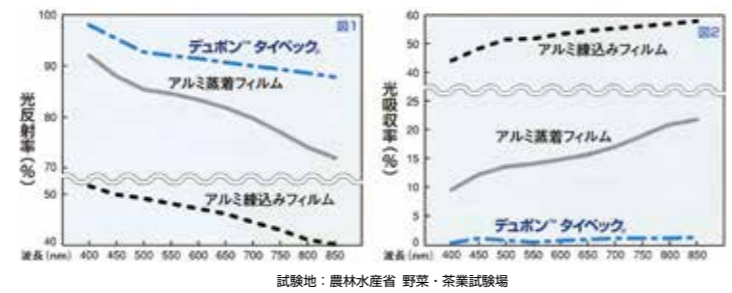
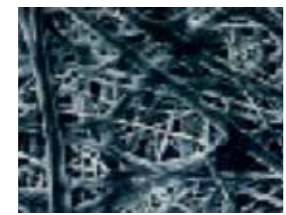

温度を下げる要因は 高い反射率と低い熱吸収率がポイントです。

優れた遮熱性があるとされているアルミ蒸着フィルムや練込みフィルムと比較して、デュポン™タイベック®の反射率はかなり高い値を示しています。(図1) 吸収率がほとんどゼロで(図2)、太陽光線にさらされてもシートに蓄熱することはありません。これらの優れた遮熱性により、昼間の高温時には温度の上昇を抑え、夜間は逆に熱を逃がさず保温になります。

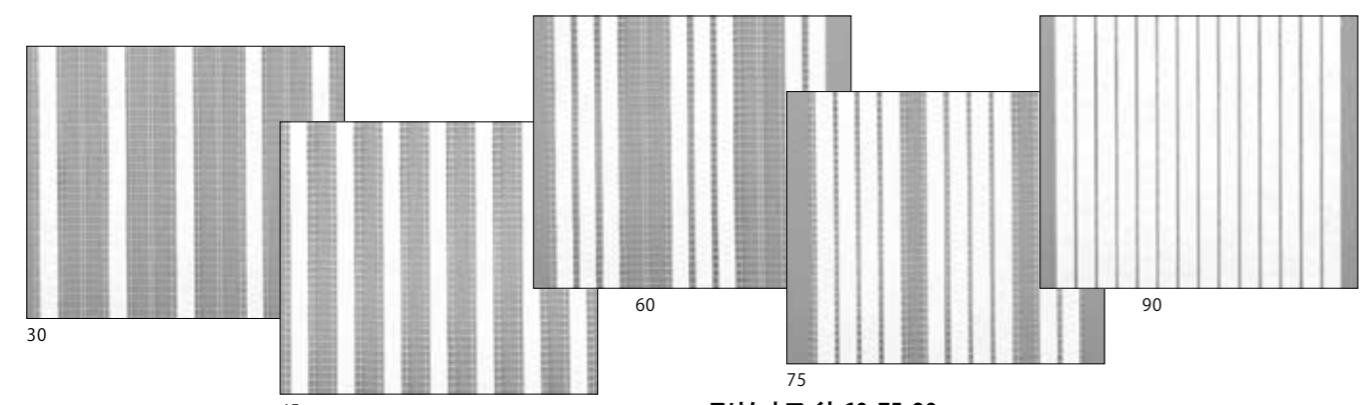

スリムホワイト30・45			
品番	遮光率	用途	価格(税抜)
SLW30	約30%	遮熱(外張り・内張り) 防虫(ハウスサイド張り)	¥108,700
SLW45	約45%	遮熱(外張り・内張り) 防虫(ハウスサイド張り)	¥119,500

材質: デュポン™タイベック®シリーズ・ポリエチレン系(目すれ・ほつれの無い融着)
規格: 2m×100m

※ご要望により、希望サイズに加工いたします。 **運賃 400m以上**

スリムホワイト60・75・90			
品番	遮光率	用途	価格(税抜)
SLW60	約60%	遮熱(外張り・内張り)	¥129,200
SLW75	約75%	遮熱(外張り・内張り)	¥139,500
SLW90	約90%	遮熱(外張り・内張り)	¥156,000

材質: デュポン™タイベック®シリーズ・ポリエチレン系(目すれ・ほつれの無い融着)
規格: 2m×100m

※ご要望により、希望サイズに加工いたします。 **運賃 400m以上**

植物は成長するために吸収した水分を葉の気孔から蒸発させます。この蒸散作用で周囲の温度が下がります。



※写真はイメージです。



※写真はイメージです。

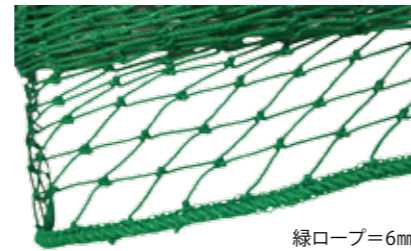

緑ロープ=6mm

グリーンネット

特長
丈夫で美しく、ネットの色を工夫することで目立たなくすることができ、圧迫感・閉鎖感がなく周囲の環境とマッチします。又、施工が簡単で経済的です。

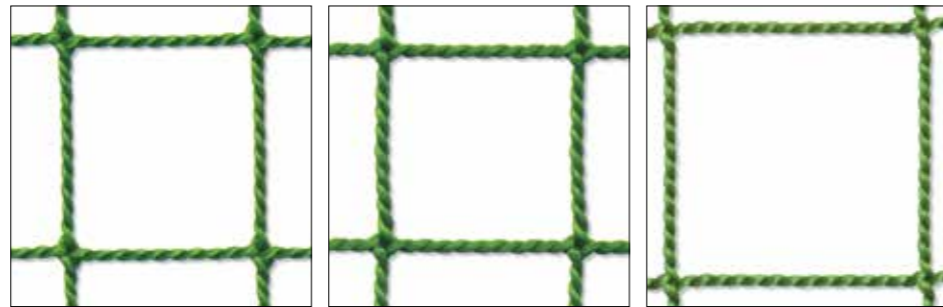

KB-1

KB-6

KB-21

【使用例】
神社、仏閣、学校、保育園、駅、高速道路や陸橋等の高架下。集合住宅のベランダ等、住居区全般、地域自治会等での一括施工の例もあります。

【施工方法】
○壁面に支持点を作りネットを張りますが、壁面の構造により溶接、ジャンピング、接着等工法が変わりますので、ご相談ください。
○どのような場所でも適応できる取付部材を準備しております。

見積

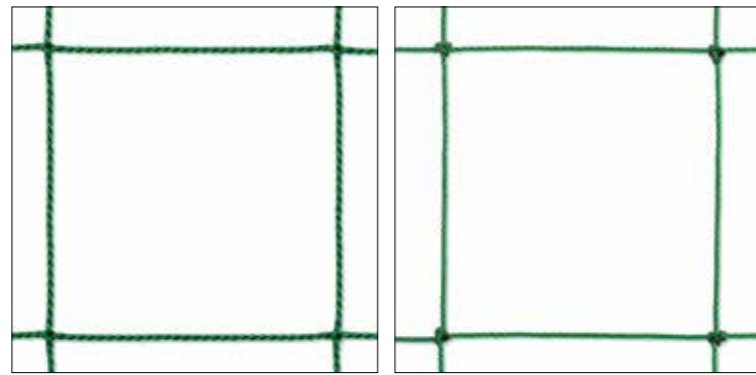

KV-1

KV-2

品番	材質	デンテックス本数	目合	色
KB-1	ポリエチレン	440T/44本(無結)	37.5mm	グリーン
KB-6	ポリエチレン	440T/60本(無結)	37.5mm	グリーン
KB-21	ポリエチレン	440T/50本(無結)	50mm	グリーン
KV-1	ポリエチレン	440T/44本(無結)	100mm	グリーン
KV-2	ポリエチレン	440T/30本(有結)	100mm	グリーン
KV-4	ポリエチレン	440T/60本(無結)	100mm	グリーン
KV-14	ポリエチレン	440T/54本(有結)	100mm	グリーン

※デンテックスとは、化合織の糸の太さの単位で、10,000m当りのグラム数。
440T/44本は、10,000m当たり440gの糸を44本で編み上げたロープを使用しています。

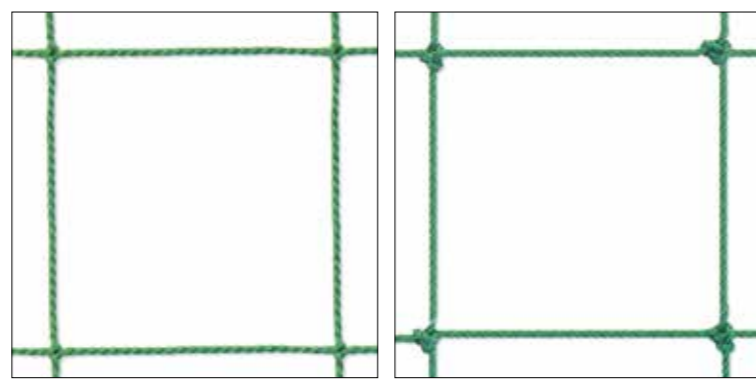

KV-4

KV-14

桜・桃・梅などの樹木の天敵(クビアカツヤカミキリ)の防除対策に! クビアカ ガードネット™

クビアカツヤカミキリの侵入・産卵脱出防止専用ネット

- 特徴**
- 未被害樹木への産卵・侵入防止の細かな目合い(目合:0.4mm)
 - 被害樹木から羽化する成虫の飛散防止に最適
 - ブラック色のネットは、噛み切れられ難く、視認性に優れ成虫の脱出防止と捕殺が容易
 - 白色補強糸の格子織り込みで作業性をアップ
 - ポリエチレン製の10cm間隔補強格子を施し、耐久性・作業性をアップ



写真番号:PH-130

和歌山県紀三井寺競技場公園



写真番号:PH-131

和歌山県根来寺



写真番号:PH-132

和歌山城公園

施工写真の使用材料	クビアカガードネット	アグリシートテープ	防草アグリシート	黒丸君	他
-----------	------------	-----------	----------	-----	---

クビアカツヤカミキリ 特定外来生物の指定

- ◆成虫 体長/2.5~4.0cm
特徴/光沢のある黒色 前胸(クビ)は赤色
雄は触覚が体長より長く、雌の触覚は体長より短い
- ◆分布 中国、モンゴル、朝鮮半島、台湾、ベトナムなど
- ◆寄主 バラ科の樹木に幼虫が食入
日本では さくら もも うめ すもも など確認
- ◆生態 幹や樹皮の割れ目に産卵
産卵期:6月下旬~8月下旬 産卵数:平均 約350個
幼虫は樹の内部を食害し枯死させる活動時期は4月~10月
樹から特徴的なミンチ状のフラス(中糞と木くず)を排出
11月~3月は幼虫が樹の中で越冬
卵から1~3年で成虫が羽化
羽化期:6月上旬~8月上旬
成虫は昼間活動する

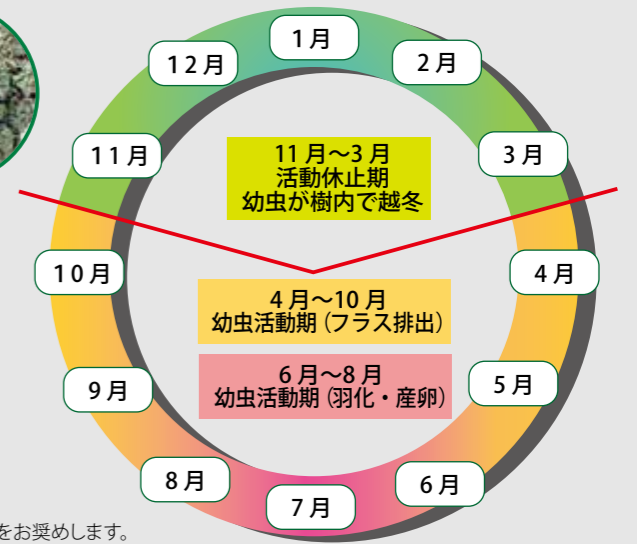

クビアカガードネットは、成虫の分散防止の為、6月までに被害樹に巻きつける事をお奨めします。

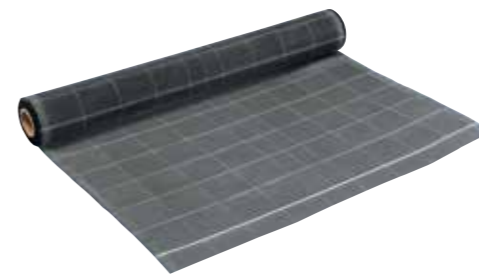

0 1 2 3 4 5 cm

品番	品名	規格	材質	カラー	目合い	価格(税抜)
BKL-4232-09	クビアカガードネット	0.9m×50m	ポリエチレン(耐候安定剤入り)	ブラック	0.4mm	¥14,400
BKL-4232-18	クビアカガードネット	1.8m×50m	ポリエチレン(耐候安定剤入り)	ブラック	0.4mm	¥28,800

ワイヤーモッコ



UW-100 ワイヤーモッコ **別注サイズ可**
リング、タスキ入(12×9)

規格	価格(税抜)
1200mm×100mm目	¥ 48,300
1200mm×120mm目	¥ 42,900
1200mm×150mm目	¥ 38,300
1500mm×100mm目	¥ 60,800
1500mm×120mm目	¥ 53,300
1500mm×150mm目	¥ 49,300
1800mm×100mm目	¥ 78,600
1800mm×120mm目	¥ 63,600
1800mm×150mm目	¥ 56,100
2000mm×100mm目	¥ 89,700
2000mm×120mm目	¥ 76,800
2000mm×150mm目	¥ 62,200
2100mm×100mm目	¥ 95,000
2100mm×120mm目	¥ 77,500
2100mm×150mm目	¥ 65,000

運賃 安全荷重 **3t**



UW-104 ワイヤーモッコ **別注サイズ可**
独立、タスキ入(12×9)

規格	価格(税抜)
1200mm×100mm目	¥ 41,800
1200mm×120mm目	¥ 36,800
1200mm×150mm目	¥ 31,800
1500mm×100mm目	¥ 54,700
1500mm×120mm目	¥ 46,800
1500mm×150mm目	¥ 43,300
1800mm×100mm目	¥ 72,200
1800mm×120mm目	¥ 57,200
1800mm×150mm目	¥ 49,700
2000mm×100mm目	¥ 83,300
2000mm×120mm目	¥ 70,400
2000mm×150mm目	¥ 55,800
2100mm×100mm目	¥ 88,600
2100mm×120mm目	¥ 71,100
2100mm×150mm目	¥ 58,600

運賃 安全荷重 **3t**



UW-102 ワイヤーモッコ **別注サイズ可**
リング、タスキ入 エステルシート付

規格	価格(税抜)
1200mm×100mm目	¥ 64,000
1200mm×120mm目	¥ 59,000
1200mm×150mm目	¥ 54,000
1500mm×100mm目	¥ 78,300
1500mm×120mm目	¥ 70,400
1500mm×150mm目	¥ 66,800
1800mm×100mm目	¥ 98,600
1800mm×120mm目	¥ 84,300
1800mm×150mm目	¥ 76,500
2000mm×100mm目	¥115,400
2000mm×120mm目	¥102,900
2000mm×150mm目	¥ 87,900
2100mm×100mm目	¥122,900
2100mm×120mm目	¥105,800
2100mm×150mm目	¥ 93,300

運賃 安全荷重 **3t**

ワイヤーロープ



UW-109
ワイヤーロープ6×240/0 WNロック加工
価格(税抜)

	直径6mm	直径8mm	直径9mm	直径10mm	直径12mm
1	¥1,290	¥1,630	¥1,880	¥2,290	¥2,900
1.5	¥1,430	¥1,780	¥2,060	¥2,500	¥3,180
2	¥1,560	¥1,940	¥2,240	¥2,710	¥3,460
2.5	¥1,690	¥2,100	¥2,430	¥2,920	¥3,740
3	¥1,820	¥2,250	¥2,610	¥3,130	¥4,020
3.5	¥1,950	¥2,410	¥2,790	¥3,340	¥4,300
4	¥2,080	¥2,570	¥2,970	¥3,550	¥4,580
4.5	¥2,220	¥2,720	¥3,150	¥3,760	¥4,860
5	¥2,350	¥2,880	¥3,340	¥3,970	¥5,140
5.5	¥2,480	¥3,030	¥3,520	¥4,180	¥5,420
6	¥2,610	¥3,190	¥3,700	¥4,390	¥5,700

(一本吊り厳禁) 運賃



UW-107
ワイヤーロープ6×24 G/0 本サツマ玉掛割差し
価格(税抜)

	直径6mm	直径8mm	直径9mm	直径10mm	直径12mm
1	¥4,870	¥4,990	¥5,170	¥5,680	¥ 6,490
1.5	¥5,060	¥5,220	¥5,420	¥5,970	¥ 6,860
2	¥5,260	¥5,450	¥5,660	¥6,260	¥ 7,230
2.5	¥5,460	¥5,670	¥5,900	¥6,550	¥ 7,600
3	¥5,650	¥5,900	¥6,150	¥6,840	¥ 7,970
3.5	¥5,850	¥6,130	¥6,390	¥7,130	¥ 8,340
4	¥6,050	¥6,360	¥6,640	¥7,420	¥ 8,710
4.5	¥6,440	¥6,810	¥7,130	¥7,990	¥ 9,450
5	¥6,830	¥7,270	¥7,620	¥8,570	¥10,190
5.5	¥7,230	¥7,720	¥8,110	¥9,150	¥10,930
6	¥7,620	¥8,180	¥8,600	¥9,730	¥11,670

吊り用ワイヤーロープ。

運賃

UW-105
ワイヤーロープ6×24 G/0 フレミッシュ台付
価格(税抜)

	直径6mm	直径8mm	直径9mm	直径10mm	直径12mm
1	¥2,050	¥2,230	¥2,330	¥2,630	¥3,070
1.5	¥2,240	¥2,450	¥2,560	¥2,890	¥3,410
2	¥2,430	¥2,670	¥2,800	¥3,150	¥3,740
2.5	¥2,620	¥2,890	¥3,040	¥3,410	¥4,070
3	¥2,810	¥3,110	¥3,270	¥3,670	¥4,410
3.5	¥3,000	¥3,330	¥3,510	¥3,930	¥4,740
4	¥3,190	¥3,540	¥3,750	¥4,180	¥5,070
4.5	¥3,380	¥3,760	¥3,980	¥4,440	¥5,410
5	¥3,570	¥3,980	¥4,220	¥4,700	¥5,740
5.5	¥3,760	¥4,200	¥4,460	¥4,960	¥6,070
6	¥3,950	¥4,420	¥4,690	¥5,220	¥6,410

物を固定する為にのみ使用されるロープです。吊りワイヤーとして使用すると使用した人が法律で罰せられます。(一本吊り厳禁) 運賃

UW-106
ワイヤーロープ6×24 G/0 玉掛割差し
価格(税抜)

	直径6mm	直径8mm	直径9mm	直径10mm	直径12mm
1	¥2,450	¥2,650	¥2,760	¥2,880	¥3,700
1.5	¥2,650	¥2,870	¥3,000	¥3,150	¥4,050
2	¥2,850	¥3,100	¥3,250	¥3,420	¥4,390
2.5	¥3,040	¥3,330	¥3,490	¥3,680	¥4,740
3	¥3,240	¥3,560	¥3,740	¥3,950	¥5,080
3.5	¥3,440	¥3,780	¥3,980	¥4,220	¥5,430
4	¥3,630	¥4,010	¥4,230	¥4,490	¥5,620
4.5	¥4,030	¥4,470	¥4,720	¥5,030	¥6,460
5	¥4,420	¥4,920	¥5,200	¥5,570	¥7,150
5.5	¥4,810	¥5,380	¥5,690	¥6,100	¥7,840
6	¥5,200	¥5,830	¥6,180	¥6,640	¥8,530

2本吊り以上で物を吊ったり固定したりする時に使用します。

(一本吊り厳禁) 運賃

BOM

(ボトム オープニングモッコ)

ワイヤーモッコ リング付き・ワイヤーモッコ独立に加え、ワイヤーモッコリング、シート底抜けを新たに提案させていただきます。

ワイヤーモッコリング シート底抜けは、吊り荷をピンポイントの場所に安全に出すことが出来ます。

ピンポイントの場所に吊り荷を地面に降ろし両サイドのフックをはずします。再度、ワイヤーモッコを吊り上げると吊り荷を安全に降ろすことが出来ます。

注)両サイドのフックが正しい位置に取り付けられているか確認してから作業を行ってください。

ワイヤーモッコリング〈シート底抜け〉使い方

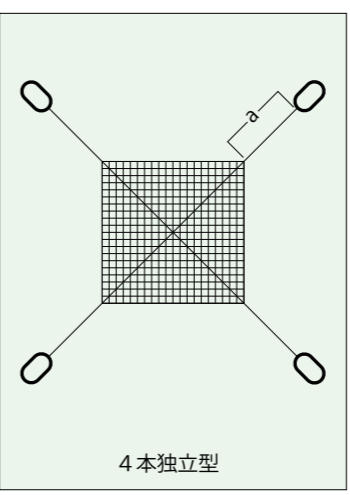
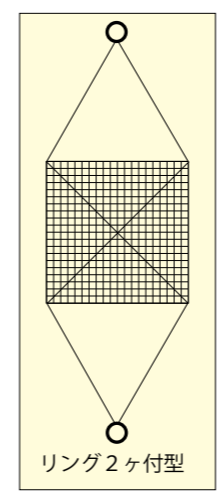
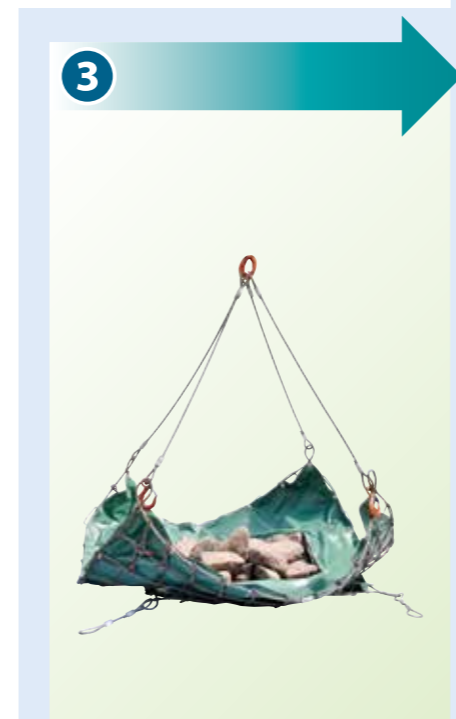

UW-108 ボトムオープニングモッコ **別注サイズ可**

規格	価格(税抜)
1800mm×150mm目 底蓋幅1200mm	¥ 133,400
2700mm×150mm目 底蓋幅1200mm	¥ 190,000

運賃 安全荷重 **3t**

ワイヤーサイズ表

規格	a(長さ)
1200mm	約 84cm
1500mm	約 105cm
1800mm	約 126cm
2000mm	約 140cm
2100mm	約 147cm

ワイヤモッコ安全荷重表

型	吊手	廻網	子網	耐重量
リング2ヶ付型	10m/m	10m/m	8m/m	2,000kg
	12m/m	12m/m	9m/m	3,000kg
	14m/m	14m/m	12m/m	4,500kg
	16m/m	16m/m	12m/m	6,000kg
4本独立型	10m/m	10m/m	8m/m	2,000kg
	12m/m	12m/m	9m/m	3,000kg
	14m/m	14m/m	12m/m	4,500kg
	16m/m	16m/m	12m/m	6,000kg
	18m/m	18m/m	16m/m	8,000kg

トラッシュシート 造園・土木作業や砂利などの運搬に使える、簡単モッコ型シート

- 特徴**
- 吊手は強く耐候性・防腐性に優れたポリエステル製ベルト、本体シートは軽くて丈夫なポリエステル帆布です。
 - 本体シートは2重構造なので丈夫で安心。
 - 手袋なしでも安全に作業でき、作業後は折りたたんでコンパクトに収納できます。

- 用途**
- 造園作業では狭いところへの花崗土(かこうど)の運搬や剪定(せんてい)くずの収集などにとっても便利です。
 - 土木作業ではアスファルトの地面などに荷を降ろした状態から周りを汚さずに作業できます。
 - 堆肥・肥料・セメント袋など角のないものの運搬に。



トラッシュシート エンドレスタイプ

大きな吊手ベルトの輪を8の字にして本体シートに縫い付けました。フックへの引っ掛け・取り外しが簡単な2点吊りタイプのトラッシュシートモッコです。

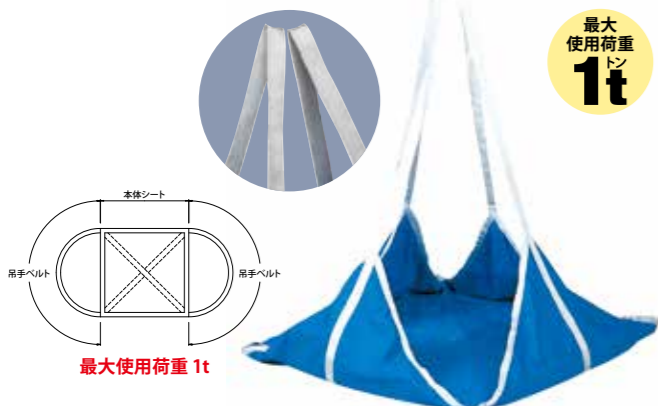

品番	品名	重量	価格(税抜)
TS-15A	トラッシュシート エンドレスタイプ 1.5m角	約3kg以下	¥21,000
TS-18A	トラッシュシート エンドレスタイプ 1.8m角	約4kg以下	¥24,000
TS-21A	トラッシュシート エンドレスタイプ 2.1m角	約5kg以下	¥36,000
TS-24A	トラッシュシート エンドレスタイプ 2.4m角	約6kg以下	¥43,000
TS-27A	トラッシュシート エンドレスタイプ 2.7m角	約7kg以下	¥62,000

運賃 ¥55,000未満

- 使用上のご注意**
- 必ず表示された基本使用荷重以下でお使いください。
 - 酸やアルカリなどの化学薬品類には使用しないでください。
 - 人や物品の墜落防止および落下防止には決して使用しないで下さい。
 - ハンモックとしての使用あるいは製品に急激な荷重がかかる使い方は厳禁です。
 - 吊り荷の下や、吊り荷の動く範囲に入らないよう十分注意してください。
 - 角の尖った吊り荷には使用しないで下さい。吊手ベルトの損傷・本体シートの破損の原因になります。



トラッシュシート フックタイプ

両端をアイ加工した2本の吊手ベルトを交差して本体シートに縫い付けました。吊上げ時のバランスを重視した4点吊りタイプのトラッシュシートモッコです。

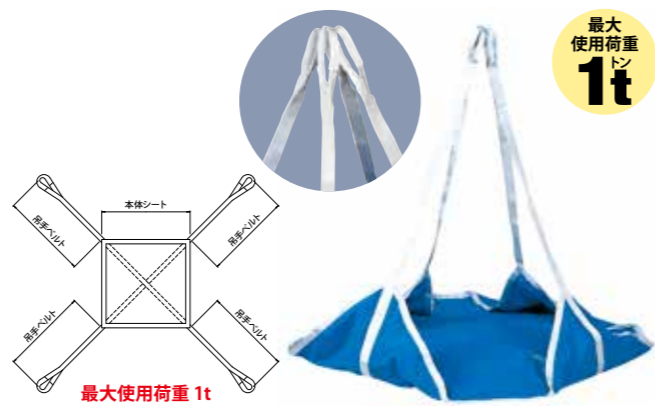

品番	品名	重量	価格(税抜)
TS-15B	トラッシュシート 4点フックタイプ 1.5m角	約3kg以下	¥23,300
TS-18B	トラッシュシート 4点フックタイプ 1.8m角	約4kg以下	¥26,500
TS-21B	トラッシュシート 4点フックタイプ 2.1m角	約5kg以下	¥37,000
TS-24B	トラッシュシート 4点フックタイプ 2.4m角	約6kg以下	¥43,000
TS-27B	トラッシュシート 4点フックタイプ 2.7m角	約7kg以下	¥62,000

運賃 ¥55,000未満

トラッシュシートII (エアバック生地) フックタイプ

品番	品名	重量	価格(税抜)
TS-15C	トラッシュシートII 4点フックタイプ 1.5m角	約3kg以下	¥19,500
TS-18C	トラッシュシートII 4点フックタイプ 1.8m角	約4kg以下	¥23,000
TS-21C	トラッシュシートII 4点フックタイプ 2.1m角	約5kg以下	¥31,000
TS-24C	トラッシュシートII 4点フックタイプ 2.4m角	約6kg以下	¥38,000
TS-27C	トラッシュシートII 4点フックタイプ 2.7m角	約7kg以下	¥45,000

運賃 ¥55,000未満

TS-15D	トラッシュシートII 水分透過4点フック 1.5m角	約3kg以下	¥22,000
TS-18D	トラッシュシートII 水分透過4点フック 1.8m角	約4kg以下	¥25,500
TS-21D	トラッシュシートII 水分透過4点フック 2.1m角	約5kg以下	¥33,500

運賃 ¥55,000未満

防水型トラッシュシート

雨天時の作業でも吸水せずに重くならない、防水シート仕様の全天候型対応トラッシュシートです。

- 用途**
- 雨天時の土木作業や造園作業に
 - 水分を含む土砂の運搬作業

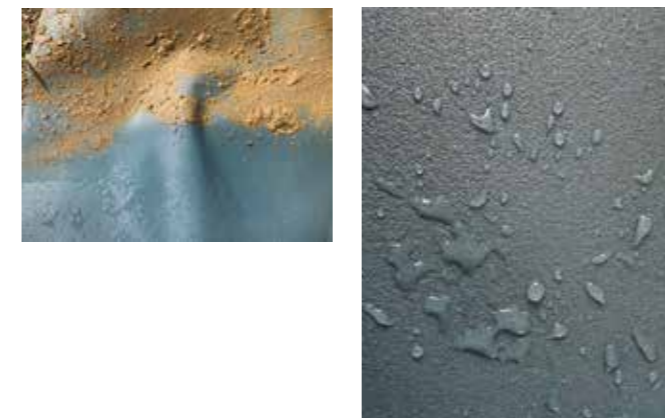

ポリエステル帆布(防水加工)

主に船舶用ハッチカバーなどで使用される、ポリエステルの基布に樹脂防水加工を施した高強度で防水・高摩耗性に優れたポリエステル帆布です。土汚れなどは簡単に水で洗い流せて、吸水せず重くならないので作業性を向上できます。

品番	本体サイズ(W×L)	吊ベルト(長さ×幅×アイ)	最大使用荷重	重量	価格(税抜)
TSR-15B	1500×1500mm	950×47×250mm	2.0t	5.3kg	¥37,200
TSR-18B	1800×1800mm	1100×47×250mm	2.0t	6.7kg	¥42,600
TSR-21B	2100×2100mm	1250×47×250mm	2.0t	8.3kg	¥49,600
TSR-24B	2400×2400mm	1500×47×250mm	2.0t	10.3kg	¥60,100
TSR-27B	2700×2700mm	1650×47×250mm	2.0t	12.2kg	¥77,400
TSR-30B	3000×3000mm	1800×47×250mm	2.0t	14.3kg	¥85,400

運賃 ¥55,000未満



- 【注意】**
- 荷の重量を確認して、必ず最大使用荷重以下で使用してください。
 - 荷全体が包めるように余裕のあるサイズをお選びください。
 - シート破れの原因になりますので角の尖った荷などには使用しないでください。
 - ご使用時の摩耗などで樹脂コーティングが劣化し、防水効果が徐々に低下します。
 - 液体を運搬する用途にはご使用いただけません。

エイコーモッコタスキ マスク型

1本の強力ベルトを2重に縫製しエンドレス状に加工した2本の吊ベルトをシートに一体化縫製したマスク型は吊り荷の重心が取れやすく、簡単にフックへの取付け・取り外しができます。

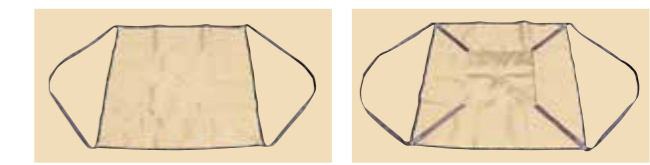

U-102A エイコーモッコタスキC マスク型 表 U-102A エイコーモッコタスキC マスク型 裏



C生地(ベージュ)
ポリエステル地に染色する工程で、生地には染色の色が塗布されています。その端材を再利用しております。



B生地(オレンジ)
ポリエステル地に独自のディップ加工を施し、耐引裂性・耐摩耗性・撥水性・目ずれ防止・耐候性を高めています。



補強シートは、C生地を使用しています。中央の補強部分のC生地はサイズに合わせるため、幅継ぎをしている場合があります。ご了承ください。

※8尺以上のサイズのものに土砂等の重量物を満載すると重量オーバーになります。ご注意ください。

U-102C エイコーモッコタスキC マスク型

品番	規格	梱包数	価格(税抜)(枚)
U-102C-4	4尺 120×120cm	5枚	¥12,900
U-102C-5	5尺 150×150cm	5枚	¥16,100
U-102C-6	6尺 180×180cm	5枚	¥21,000
U-102C-7	7尺 210×210cm	5枚	¥24,800

ポリエステル100% 基本使用荷重 **1.5t**
※別注サイズ可能

U-102B エイコーモッコタスキB マスク型

品番	規格	梱包数	価格(税抜)(枚)
U-102B-4	4尺 120×120cm	5枚	¥19,000
U-102B-5	5尺 150×150cm 自重約3.1kg	5枚	¥21,700
U-102B-6	6尺 180×180cm 自重約4.2kg	5枚	¥26,900
U-102B-7	7尺 210×210cm 自重約5.6kg	5枚	¥31,000
U-102B-8	8尺 240×240cm 自重約7.1kg	3枚	¥39,600
U-102B-9	9尺 270×270cm 自重約8.5kg	3枚	¥49,900
U-102B-10	10尺 300×300cm 自重約9.8kg	3枚	¥65,400

基本使用荷重 **2t**

エコ軽量用モッコ

剪定くずの収集
積み込みに便利です。

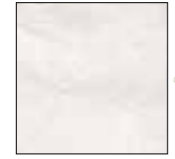
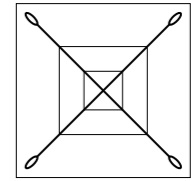

エアバック生地 (ホワイト) U-112

U-112 エコ軽量用モッコ

品番	規格	梱包数	価格(税抜) (枚)
U-112	200×200cm	5枚	¥ 13,600

サイズについては200×200のみになります。
基本使用荷重 **100kg**

エコモッコタスキ 底抜けタイプ

内容物を出したい場所に、ピンポイントに安全に出すことができます。

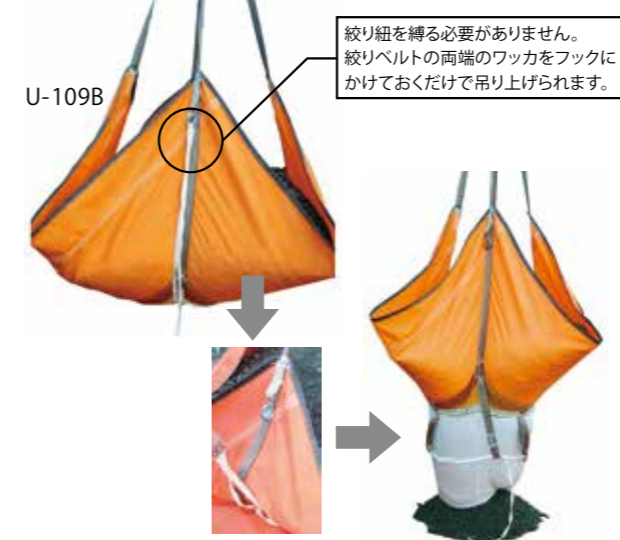

※粘りの強い土等は出にくい場合があります。

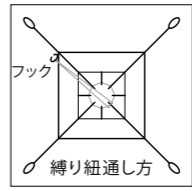

いったん、吊り荷を地面に降ろしてフックをはずします。
再度、吊り荷を吊り上げると安全に出したい所に内容物を降ろすことができます。

※くり紐が緩んでいないか確認してから吊り上げてください。
※内容物を出すときは、一度吊り荷を地面におろしてからくり紐をほどいて再度吊り上げるようにしてください。

U-109B エコモッコタスキ B 独立型 底抜けタイプ

品番	品名	規格	梱包数	価格(税抜)
U-109B-6	エコモッコタスキ B 独立型 底抜けタイプ 6尺	180×180cm 底抜け穴 80×80cm	4枚	¥ 54,900
U-109B-7	エコモッコタスキ B 独立型 底抜けタイプ 7尺	210×210cm 底抜け穴 80×80cm	3枚	¥ 64,600

基本使用荷重 **2t**

モッコ型ベルトスリング(4点フックタイプ)

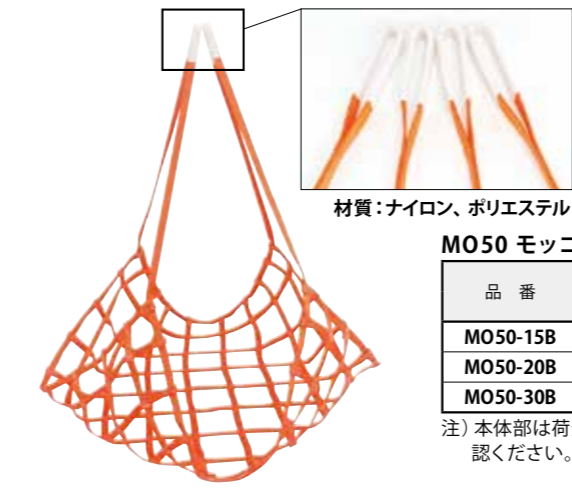

不定形な荷や崩れやすい荷専用
の特殊型ベルトスリングです。
合成繊維製なので軽量で強く、吊り荷にやさしい製品です。ワイヤーモッコのように錆びず、摩擦によるトゲの発生や折り曲げによるキックの心配もありません。

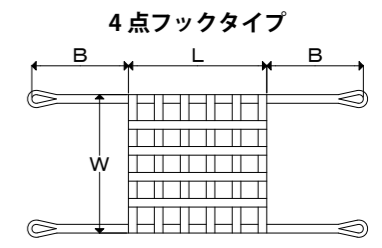

MO50 モッコ型ベルトスリング(4点フックタイプ)

品番	吊手		本体部		最大使用荷重	重量 (kg)	価格(税抜) (枚)
	ベルト幅	長さ(B)	ベルト幅	サイズ(W×L)			
MO50-15B	50mm	1000mm	50mm	1500×1500mm	2t	5.3	¥ 124,600
MO50-20B	50mm	1500mm	50mm	2000×2000mm	2t	8.7	¥ 163,400
MO50-30B	50mm	2250mm	50mm	3000×3000mm	2t	13.4	¥ 265,600

注) 本体部は荷全体が包めるよう余裕のあるサイズ、またマス目は吊り荷がすり抜けにくいサイズであるかご確認ください。
※別注サイズ作製可能です。お問い合わせください。

モッコ取り扱い上の注意

- 吊荷の下に入らないでください。
- 主に土砂・砂利などの粒状のものを運搬する道具です。構造上全ての吊ベルトで加重に耐えています。平均的に加重がかからないものや角の出るようなものは吊り上げないでください。
- シート・ベルトに亀裂が生じた場合や縫製系に傷みがある場合、使用を避けてください。
- 試験結果では12トン程度の荷物の吊り上げが可能になりますが、上記の安全加重以上のものは載せないでください。
- 下図の表側に積荷をしてください。裏側に積荷をするとシートからベルトが外れます。

以上の注意点を無視した使用方法による事故・製品の破損等につきましては責任を負いかねます。ご了承ください。

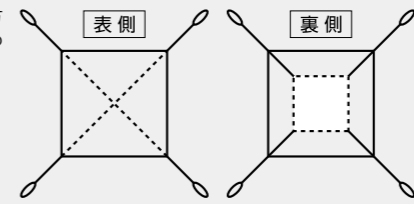

●モッコ引張強さ試験

財団法人 日本繊維製品品質技術センター調べ

- 試験方法
低速伸長引張試験機使用
温度20℃ 湿度65%
- 試験結果
引張強さ
60.2kN
伸び率 16.4%

*上図のような試験を行いました。
計算上は上記の数値の2倍の強さが実証されます。ただし、吊荷が各ベルトに平均に加重されることが条件になります。

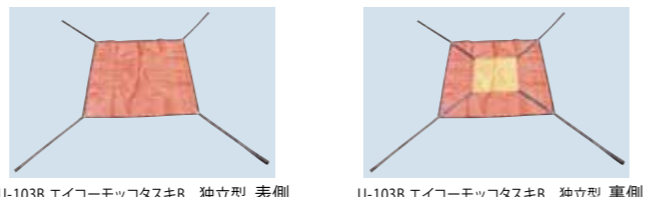
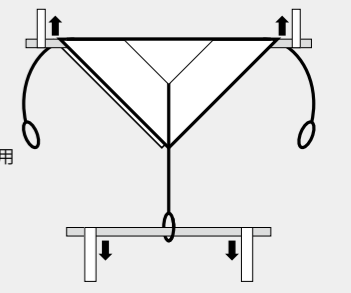

U-103B エコモッコタスキB 独立型 表側 U-103B エコモッコタスキB 独立型 裏側

U-103C エコモッコタスキ C 独立型

品番	規格	梱包数	価格(税抜) (枚)
U-103C-4	4尺 120×120cm	5枚	¥ 14,500
U-103C-5	5尺 150×150cm	5枚	¥ 17,700
U-103C-6	6尺 180×180cm	5枚	¥ 22,600
U-103C-7	7尺 210×210cm	5枚	¥ 26,500

ポリエステル100% ※別注サイズ可能 基本使用荷重 **1.5t**

U-103B エコモッコタスキ B 独立型

品番	規格	梱包数	価格(税抜) (枚)
U-103B-4	4尺 120×120cm	5枚	¥ 20,700
U-103B-5	5尺 150×150cm 自重約3.5kg	5枚	¥ 23,400
U-103B-6	6尺 180×180cm 自重約4.6kg	5枚	¥ 28,200
U-103B-7	7尺 210×210cm 自重約6.0kg	5枚	¥ 32,700
U-103B-8	8尺 240×240cm 自重約7.4kg	3枚	¥ 41,300
U-103B-9	9尺 270×270cm 自重約8.8kg	3枚	¥ 51,600
U-103B-10	10尺 300×300cm 自重約10.2kg	3枚	¥ 67,100

ポリエステル100% ※別注サイズ可能 基本使用荷重 **2t**

エコモッコタスキ 独立型

1本の強力ベルトを2重に縫製し両端をアイ加工した2本の吊ベルトをシートの中心でクロスさせた一体型縫製の独立型は、吊り荷のバランスが取れやすい4点仕様になります。



ベルトサイズ表 **別注サイズ可**

規格	a (長さ)
4尺	88cm
5尺	90cm
6尺	115cm
7尺	125cm
8尺	145cm
9尺	165cm
10尺	185cm

エコモッコタスキB 独立型 8点吊タイプ

- 【特長】
- 強力縫製系でのシートとベルトとの一体化縫製。
 - 特殊ミシンで強力縫製加工。
 - 軽くて、折りたたみが自在。
 - 50mm幅の強力ベルトを二重に縫製。(2t吊り)
 - 底ずれ防止のため二重縫製。

【品質特性】
引張強さ…400kgf/3cm 強力ベルト
引張強さ…2200kgf/5cm幅

【用途】
土・砂・砂利の移動運搬。
※石等重量物は、別途ワイヤーモッコ(P.124)を参照してください。

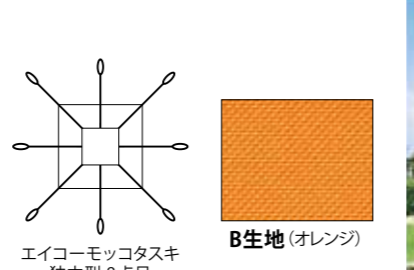

エコモッコタスキ 独立型 8点吊 B生地 (オレンジ)



上の写真は、エコモッコタスキBマスク型(7尺)に約1.3tを吊したものです。

U-106B エコモッコタスキ B 独立型 8点吊

品番	規格	梱包数	価格(税抜) (枚)
U-106B-7	7尺 210×210cm	5枚	¥ 45,200
U-106B-8	8尺 240×240cm	3枚	¥ 54,900
U-106B-9	9尺 270×270cm	3枚	¥ 69,400
U-106B-10	10尺 300×300cm	3枚	¥ 87,100

幅広サイズのモッコで土砂等を吊り上げる場合、4点吊よりも安全な8点吊をお勧めします。 基本使用荷重 **2t**

エコモッコタスキB 独立型 メッシュタイプ

強力縫製系でのシートとメッシュシートを一体化縫製。
着想の思いより作られたエコモッコタスキ メッシュタイプ
造園・土木作業時の内容物に含まれる水分の水切り・乾燥に最適です。

【用途】 多量の水分を含んだ積荷の水切り。
ただし、赤土など粘り気のあるもの水切りは、難しいと思われる。

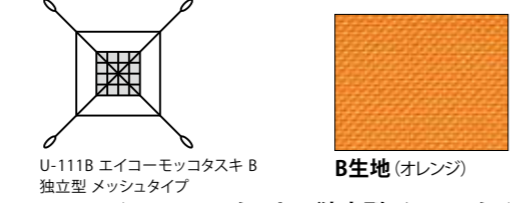

U-111B エコモッコタスキ B 独立型 メッシュタイプ

品番	規格	梱包数	価格(税抜) (枚)
U-111B-5	5尺 150×150cm メッシュ部分 60×60cm	5枚	¥ 38,800
U-111B-6	6尺 180×180cm メッシュ部分 80×80cm	5枚	¥ 40,400
U-111B-7	7尺 210×210cm メッシュ部分 100×100cm	5枚	¥ 42,000

基本使用荷重 **2t**

コンテナバッグ (丸型) 紙・木くず、建設廃棄物、廃プラスチックなどの回収、運搬、保管に。

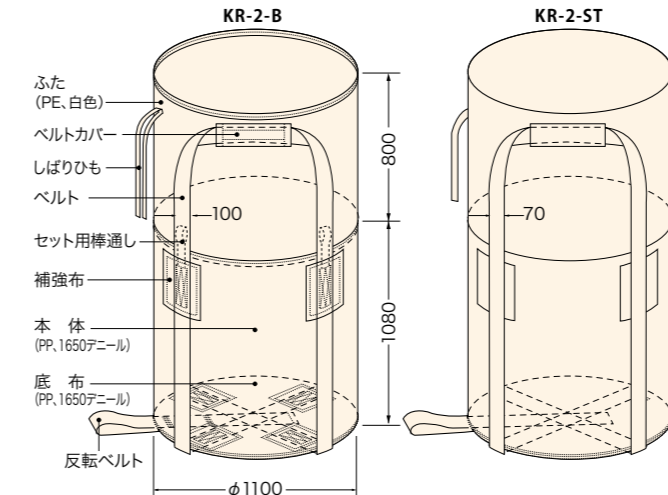
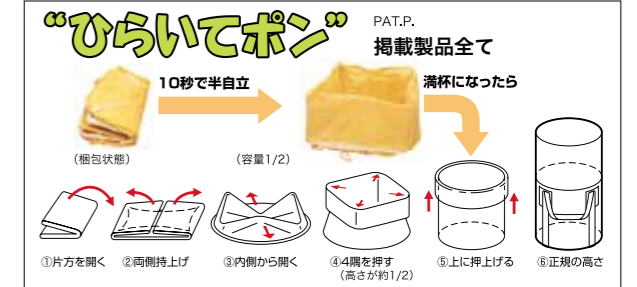

KR-2-B (丸型基本形)
●1650デニール、UV剤0.6%入りなので強力。3~6ヶ月対応土木用の定番
●底ベルトが十字縫製なので強力。●2~3段積みOK。
●反転ベルト付きなので、反転排出が楽。

品番	品名	梱包数	価格(税抜) (枚)
KR-2-B	コンテナバッグ 丸型	10枚	¥ 2,600

用途…土木、産業廃棄物、セメント、飼料・肥料、農業、化学、一般用 **出荷 梱包単位**

KR-2-ST
●反転ベルト付 ●UV剤0.6%入り

品番	品名	梱包数	価格(税抜) (枚)
KR-2-ST	コンテナバッグ 丸型	10枚	¥ 2,500

出荷 梱包単位



KR-2-BB1 KR-2-BB3
●UV剤3%入り
●強力ベルト
●最大充填質量 約2t
●黒色

KR-2-BB3 コンテナバッグ 丸型 3年耐候性

品番	品名	梱包数	価格(税抜) (枚)
KR-2-BB3	コンテナバッグ 丸型	5枚	¥ 6,300

出荷 梱包単位

※現場での使用状況により耐用年数が変わります。 **出荷 梱包単位**

KR-2-BB1 コンテナバッグ 丸型 1年耐候性

品番	品名	梱包数	価格(税抜) (枚)
KR-2-BB1	コンテナバッグ 丸型	5枚	¥ 4,600

タフボーイ カラーコーン・フゴ等運搬台車



- 荷台面積が幅50cm、奥行44.5cmと広く、さらに脱着式のコーンストップが付き、工事現場で使用されるカラーコーンやフゴ(ゴミ袋)等の運搬に便利です。
- 荷台面にコーンストップを取り付ければ、カラーコーンが倒れて落下するのを防ぎます。
- 荷台が簡単に折りたたみでき、収納場所も取りません。またコーンストップがハンドルの内側に収納でき邪魔にならず紛失も防げます。

TB-450 タフボーイ

品番	品名	規格	価格(税抜) (台)
TB-450	タフボーイ	全幅50×奥行69.5×高さ104cm 重量6.4kg	¥ 32,000

ノーパンクタイヤ (TR-2.50×4N) 仕様 **運賃 2台以上**



スーパーフゴ 標準型



- シート本体
ポリプロピレン920デニール
縦13 (ページ) ×横14 (グリーン)
ポリプロピレン40ミクロンフィルム片面
ラミネート 耐候安定剤3%添加
本体シート2重
底補強部分
ナイロン (自動車エアバック用シート)
(本体シート2重+補強シート)
- ベルト
ポリエステル50mm幅シートベルト使用

1. 開口部に金属軸を被服したケーブルを縫い込むことにより完全開口、折りたたみを簡素化しました。
2. 四隅にFRPポールを縫い込むことにより自立させました。

U-210 スーパーフゴ標準型* **受注 国内生産品**

品番	品名	規格	梱包数	価格(税抜) (枚)
U-210-70	スーパーフゴ標準型 70ℓ	幅41×奥行41×高さ42cm	40枚	¥ 3,800
U-210-120	スーパーフゴ標準型 120ℓ	幅47×奥行47×高さ55cm	30枚	¥ 4,100
U-210-180	スーパーフゴ標準型 180ℓ	幅55×奥行55×高さ60cm	20枚	¥ 4,900
U-210-300	スーパーフゴ標準型 300ℓ	幅67×奥行67×高さ70cm	20枚	¥ 7,100

エイコー万能フゴ



U-201 エイコー万能フゴ* **受注 国内生産品**

品番	品名	規格	梱包数	価格(税抜) (枚)
U-201-70	エイコー万能フゴ 70ℓ	幅41×奥行41×高さ42cm	40枚	¥ 4,100
U-201-120	エイコー万能フゴ 120ℓ	幅47×奥行47×高さ55cm	30枚	¥ 5,300
U-201-180	エイコー万能フゴ 180ℓ	幅55×奥行55×高さ60cm	10枚	¥ 5,300

ポリエステル100% ※重量物はモッコタスキ・ワイヤーモッコ等をご使用ください。

伸縮式ゴミ箱

1. 強いスプリングでしっかり自立します。
 2. コンパクトに収納でき持ち運びに便利です。
 3. たっぶり入る大きさです(150ℓ)。
 4. 手軽に水で洗えます。
 5. 強く丈夫な生地を使用しています。
- 《取扱上のご注意》
・本品は携帯用ゴミ箱です。重量物の運搬には適していません。
・重機等で吊り下げての作業はしないでください。
・鋭利なものを入れると、生地が破れる恐れがあります。
・熱いものを入れたり、火のそばでは使用しないでください。
・汚れた時は、水洗いをし自然乾燥をさせてください。
・長時間、野外で紫外線にあてると生地が劣化する場合があります。
・水入れとして使用しないでください。

U-205 伸縮式ゴミ箱*

品番	品名	規格	価格(税抜)
U-205	伸縮式ゴミ箱	φ55×65cm	¥ 2,600

容量150ℓ 耐荷重15kg 合成ナイロン

スーパーフゴ 強力型



- シート本体
ポリプロピレン920デニール
縦13 (ページ) ×横14 (グリーン)
ポリプロピレン40ミクロンフィルム片面
ラミネート 耐候安定剤3%添加
本体シート2重
底補強部分
ナイロン (自動車エアバック用シート)
(本体シート2重+補強シート)
- ベルト
ポリエステル50mm幅シートベルト使用

1. 開口部に金属軸を被服したケーブルを縫い込むことにより完全開口、折りたたみを簡素化しました。
2. 四隅にFRPポールを縫い込むことにより自立させました。
3. 傷みやすいベルトはポリエステルシートベルト、底部分にナイロンシートを使い耐摩耗性をアップさせました。

U-211 スーパーフゴ強力型* **受注 国内生産品**

品番	品名	規格	梱包数	価格(税抜) (枚)
U-211	スーパーフゴ強力型 180ℓ	幅55×奥行55×高さ60cm	20枚	¥ 5,500

スーパーフゴ 輸入標準型



- シート本体
ポリプロピレンシート2重縫製+ポリプロピレンシート底部補強
 - ベルト
ポリプロピレンダンラインベルト50mm幅使用
1. 開口部に金属軸を被服したケーブルを縫い込むことにより完全開口、折りたたみを簡素化しました。
 2. 四隅に鉄棒を縫い込むことにより自立させました。
 3. 傷みやすい底部分は3重にし、耐摩耗性をアップさせました。

スーパーフゴ 輸入標準型* **中国製**

品番	品名	規格	容量	梱包数	価格(税抜) (枚)
U-216	スーパーフゴ輸入標準型M	幅58×奥行52×高さ60cm	約180ℓ	20枚	¥ 3,400
U-217	スーパーフゴ輸入標準型L	幅66×奥行66×高さ70cm	約300ℓ	20枚	¥ 4,300

植木用枝葉ポテ W取手



U-220 植木用枝葉ポテW取手* **国内生産品**

品番	品名	規格	梱包数	価格(税抜) (枚)
U-220	植木用枝葉ポテW取手	幅47×奥行47×高さ67cm	20枚	¥ 4,500

容量150ℓ ポリプロピレン100%

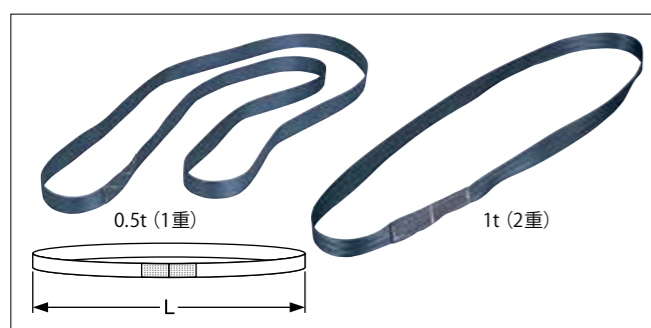

U-501 エイコーシートベルトスリング REタイプ

Table with columns: 長さ (Length), 表示荷重 (Load Capacity), 0.5t (1重), 1.0t (2重), 2.0t (3重). Rows list lengths from 1m to 6m with corresponding prices.

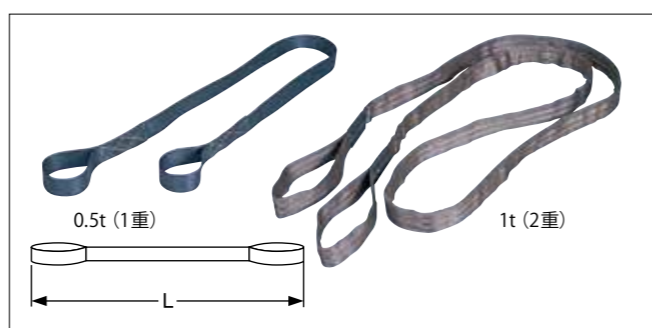

U-502 エイコーシートベルトスリング BSタイプ

Table with columns: 長さ (Length), 表示荷重 (Load Capacity), 0.5t (1重), 1.0t (2重), 2.0t (3重). Rows list lengths from 2m to 7m with corresponding prices.



シートベルトスリング☆

Table with columns: 品番 (Item No.), 規格 (Spec), 入数 (Qty), 価格(税抜) (Price). Rows for U-421 and U-422.

※シートベルトスリングは色指定できません。 ※50mm幅は目安の寸法になります。

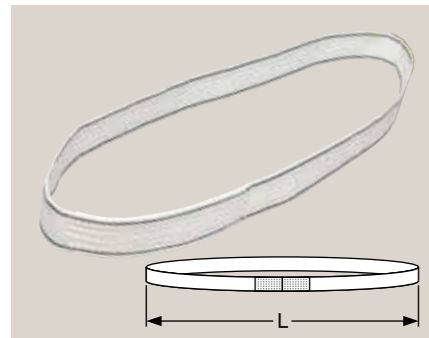

U-503 エイコーポリエステルベルトスリング REタイプ 白 1.6t用

Table with columns: 品番 (Item No.), 長さ (Length), 価格(税抜) (Price). Rows list item numbers from U-503-10 to U-503-60.

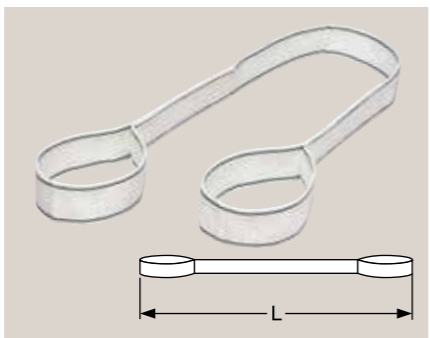

U-504 エイコーポリエステルベルトスリング BSタイプ 白 0.8t用

Table with columns: 品番 (Item No.), 長さ (Length), 価格(税抜) (Price). Rows list item numbers from U-504-2 to U-504-7.



U-505 エイコーポリエステルベルトスリング BSタイプ #100 1.6t用

Table with columns: 品番 (Item No.), 長さ (Length), 価格(税抜) (Price). Rows list item numbers from U-505-2 to U-505-6.



U-426 ポリエステルベルト

Table with columns: 品番 (Item No.), 規格 (Spec), 梱包数 (Pack Qty), 価格(税抜) (Price). Rows list item numbers U-426-10, U-426-25, U-426-50.



U-429 エステルベルト 青ライン

Table with columns: 規格 (Spec), 価格(税抜) (Price). Row for U-429.



U-411 ダイラインベルト(ベージュ)☆

Table with columns: 規格 (Spec), 価格(税抜) (Price). Rows list specifications 70mm×200m and 100mm×200m.

エステルベルト 青ラインは、ベルトによる傷を軽減させるソフトな素材

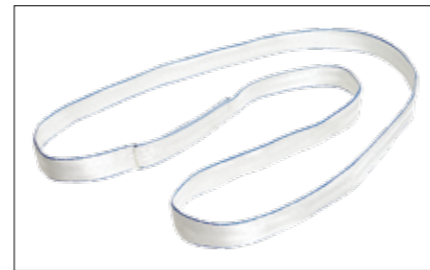

U-428 エステルベルト 青ライン REタイプ

Table with columns: 品番 (Item No.), 長さ (Length), 価格(税抜) (Price). Rows list item numbers from U-428-10 to U-428-30.

ロープ



用途 ●野菜や果物、古紙、材木等、いろいろなものの結束に使える、やわらかくて結びやすい紐です。 ●引っ越しの際の荷物の結束にも役立ちます。 特長 ●軽いで作業効率をアップさせてくれます。 ●水にも強く、強度が変わりません。 ●ポリ袋入りで、商品が汚れません。



特長 ●伸びにくく、しっかり結べます。 ●ソフトで手にやさしい紐です。 ●ポリ袋入りで、商品が汚れません。

SKラインコード 材質:ポリプロピレン

Table with columns: 品番 (Item No.), 太さ (Thickness), 標準長さ (Standard Length), 梱包数 (Pack Qty), 価格(税抜) (Price). Rows list SKR50, SKR30, SKR20.

SKテープ 材質:ポリプロピレン

Table with columns: 品番 (Item No.), タイプ (Type), 標準長さ (Standard Length), 引張強度 (Tensile Strength), 梱包数 (Pack Qty), 価格(税抜) (Price). Rows list SKNo.70, SKNo.100, SKNo.150, SKNo.200.

○=ハードタイプ、●=ソフトタイプ 引張強度は目安数値です。 カラー... ※印 ●数量により別注も承ります。 出荷 梱包単位 運賃 5円以上



用途 ●養蚕・稲・麦・小荷物等の結束に適しています。 ●雑貨類・漬物樽の結束。 ●冬囲い・木起こし用に。 ●農業用・漁業関係、一般産業用の結束紐として。 特長 ●切り口がほぐれず、仕上がりがきれいです。 ●3本よりで強度抜群! 結束後も長持ちします。

SKパワーロープ 材質:ポリプロピレン

Table with columns: 品番 (Item No.), 太さ (Thickness), 標準長さ (Standard Length), 引張強度 (Tensile Strength), 梱包数 (Pack Qty), 価格(税抜) (Price). Rows list SKNo.4, SKNo.5, SKNo.6, SKNo.7, SKNo.8.

カラー... ●数量により別注も承ります。 引張強度は目安数値です。 カラー... ※印 ●SKパワーロープ(溶着なし)の別注も承ります。 ●つなぎ目のないロープも数量により別注で承ります。 出荷 梱包単位 運賃 5円以上



A-70 ケミカルロープ(わら縄代用紙縄)

Table with columns: 品番 (Item No.), 規格 (Spec), 入数 (Qty), 価格(税抜) (Price). Rows list item numbers A-70-10, A-70-8, A-70-6, A-70-4, A-70-2.

出荷 梱包単位 運賃 3円以上

カラー... 白 ●数量により別注も承ります。 出荷 梱包単位 運賃 5円以上



用途 ●冬囲いや雪吊り用に。景観を損なわずキレイに仕上がります。 ●一般荷造りの他、ワラジや民芸品の素材として使用されます。 ●味噌・醤油や漬物樽の結束、お土産物の化粧結束にも最適です ●一般荷造りの他、ワラジや民芸品の素材としても使用されます。

PPいぐさロープ 材質:ポリプロピレン

Table with columns: 品番 (Item No.), 太さ (Thickness), 標準長さ (Standard Length), 梱包数 (Pack Qty), カラー (Color), 備考 (Remarks), 価格(税抜) (Price). Rows list SKINo.3, SKINo.5, SKINo.6.

PPワラ縄ロープ

Table with columns: 品番 (Item No.), 太さ (Thickness), 標準長さ (Standard Length), 梱包数 (Pack Qty), カラー (Color), 備考 (Remarks), 価格(税抜) (Price). Rows list SKWNo.5, SKWNo.6.

スーパーソフキャッチ



用途 ●あらゆる作業にOK! 特長 ●やわらかく、すべりにくい。さらにグリップカアップ! ●指先までピッタリ!

スーパーソフキャッチ357

Table with columns: 品番 (Item No.), 規格 (Spec), 梱包数 (Pack Qty), 価格(税抜) (Price). Row for T-111.

アルミ三脚

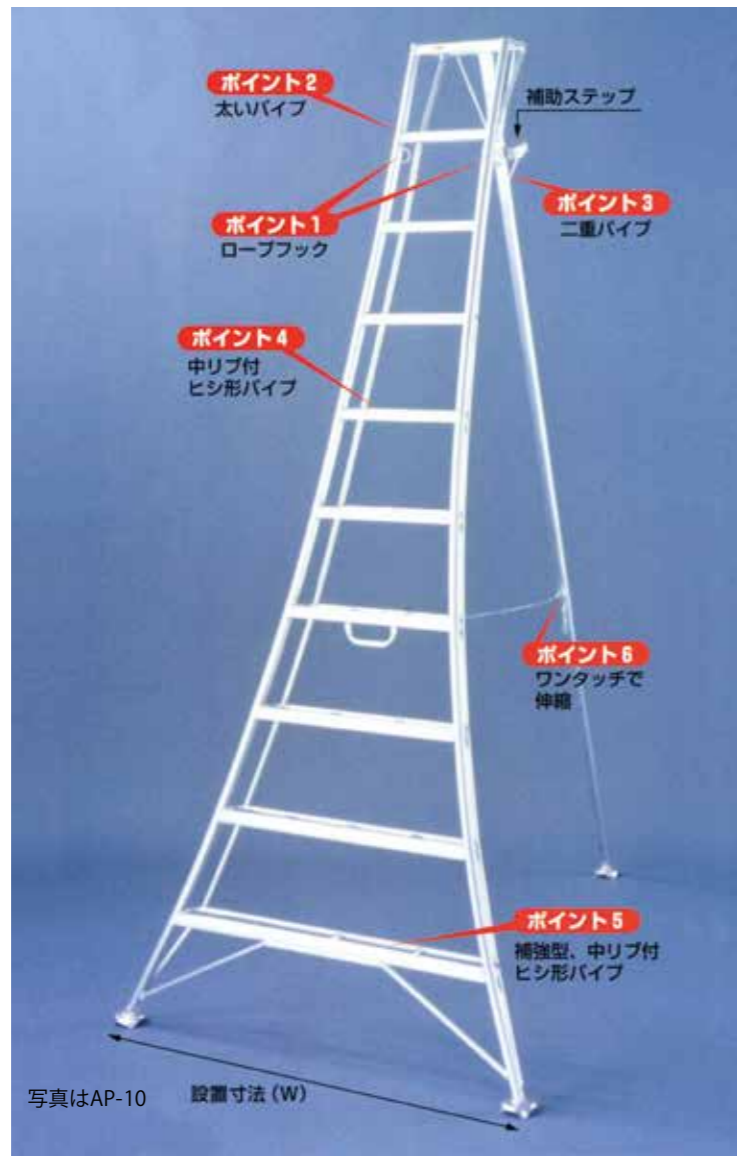

写真はAP-10 設置寸法 (W)

脚の仕様 脚 (AP・AMP)



AS-GC
 ゴム製脚カバー (別売)
 価格 1個 ¥1,800 (税抜)
 ※アングル脚には取付できません
 運賃/60個で元払い
 (離島は別途) (15個梱包)

高さは実際にご使用になる70°に開いた状態の高さで表示してあります。全長は高さ×1.06でおおよそ算出できます。

おすすめのポイント



- ポイント1** 新しくロープフックが付きました。三脚の上段 (全高180cm以下の三脚は天板を含め上から2段目段目210cm以上は上から2段目、3段目) で作業する場合や、天板をまたいで補助ステップに乗る時はこのロープフックを利用し、脚立を頑丈な立木などと丈夫なロープで固定してください。
- ポイント2** 最も踏使される上から2段目と3段目のステップ部には太い25.4ミリのパイプを採用。また、平らなステップ面は長時間作業でも疲れません。
- ポイント3** 荷重負担の大きい後部支柱の上部をダブルパイプ構造でガッチリとガード。
- ポイント4** 各段の桁材 (一部除く) には、中リ付きのヒシ形パイプを使用していますから、タワミに強く頑丈です。
- ポイント5** さらに6尺以上のモデルの下から1段目と2段目の桁材には、中リ付きの大型で肉厚のヒシ形パイプを採用していますから、強度は抜群です。(6尺は下から1段目のみ)
- ポイント6** 支柱と一体式のロックレバーピンはワンタッチで後支柱が伸縮し傾斜に対応します。また、ピンの紛失がありません。

アルミ製三脚 天板付固定伸縮タイプ

品番	規格	価格 (税抜)
AP-3	高さ 900mm 重さ 3.5kg	¥ 27,500
AP-4	高さ1200mm 重さ 4.2kg	¥ 32,750
AP-5	高さ1500mm 重さ 5.1kg	¥ 38,250
AP-6	高さ1800mm 重さ 6.0kg	¥ 43,500
AP-7	高さ2100mm 重さ 7.5kg	¥ 49,250
AP-8	高さ2400mm 重さ 8.5kg	¥ 55,250
AP-9	高さ2700mm 重さ 9.5kg	¥ 60,500

品番	規格	価格 (税抜)
AP-10	高さ3000mm 重さ10.5kg	¥ 65,250
AP-11	高さ3300mm 重さ11.5kg	¥ 71,000
AP-12	高さ3600mm 重さ12.5kg	¥ 76,750
AP-13	高さ3900mm 重さ13.5kg	¥115,750
AP-15	高さ4500mm 重さ15.5kg	¥136,500

運賃

グリーン色の価格はメーカー定価です。



AMP 天板付固定ピン式3本伸縮タイプ

○支柱下部の両側2本と、後支柱の3本全てが調整できますから、あらゆる不整地で使用できます。



伸縮のロック装置

アルミ製三脚 ピン式3本伸縮タイプ

品番	規格	価格 (税抜)
AMP-4	標準高1200mm 重さ 5.5kg	¥ 55,500
AMP-5	標準高1500mm 重さ 6.4kg	¥ 61,500
AMP-6	標準高1800mm 重さ 7.7kg	¥ 65,000
AMP-7	標準高2100mm 重さ 8.8kg	¥ 71,500
AMP-8	標準高2400mm 重さ10.3kg	¥ 76,000
AMP-9	標準高2700mm 重さ11.4kg	¥ 83,750
AMP-10	標準高3000mm 重さ12.1kg	¥ 88,750
AMP-12	標準高3600mm 重さ13.7kg	¥105,750

支柱は50mm間隔で伸縮、副支柱は150mm間隔で伸縮

運賃



AS-SF320 三脚用らくらくイス

品番	品名	規格	価格 (税抜) (台)
AS-SF320	三脚用らくらくイス	重量 0.9kg	¥7,000

運賃 5台以上

用心棒 後支柱固定金具

- 三脚の開き止めチェーンとの併用で、後支柱の開閉を強固に固定できます。
- チェーンを通したまま三脚をたたためる一体構造なので、紛失や置き忘れがありません。
- 金具内にチェーンを通すだけで使用でき、着脱も容易で当社の全機種に対応できます。

注) 金具を持っての移動や足を乗せたり体重を掛けしないでください。
 ※当社製「アルステップ」専用で他社製品には使用できません。



用心棒

品番	規格	価格 (税抜)
ASP-30	AP-3 標準寸法 35cm 重量0.27kg	¥4,200
ASP-54	AP-4・5 AMP-4・5 標準寸法 58cm 重量0.40kg	¥4,800
ASP-60	AP-6 AMP-6 標準寸法 82cm 重量0.45kg	¥5,200
ASP-87	AP-7・8 AMP-7・8 標準寸法103cm 重量0.54kg	¥5,800
ASP-109	AP-9・10 AMP-9・10 標準寸法127cm 重量0.64kg	¥6,400
ASP-110	AP-11 標準寸法153cm 重量0.73kg	¥7,000
ASP-120	AP-12 AMP-12 標準寸法169cm 重量0.79kg	¥7,600
ASP-130	AP-13 標準寸法198cm 重量0.91kg	¥8,200
ASP-150	AP-15 標準寸法240cm 重量1.07kg	¥9,400

運賃

アルミ製枝打はしご



各ステップは、滑りにくい断面で、さらに幅広く疲れにくく、作業を楽に行えます。

上部部に滑り止めゴムと、木に巻付けるロープが付いています。

各ステップが溶接構造のため丈夫です。上中下の梯子はボルトによる連結式ですから運搬や木の高さに合わせ増設ができ、とても便利です。

アルミ製 枝打はしご

品番	全長	有効長	梯子	重量	価格 (税抜)
WR-30	326cm	305cm	上下	6.7kg	¥40,200
WR-45	476cm	455cm	上中下	8.9kg	¥52,200
WR-60	626cm	605cm	上中中下	11.0kg	¥65,600
WR-H15 (中間梯子)	164cm	150cm	中	2.1kg	¥14,600

※中梯子3本以上の連結は禁止です。

運賃

グリーン色の価格はメーカー定価です。

アルミ三脚 標準タイプ スライド式

本職用天場付型三脚

- ◎全てに溝入りパイプを採用。手足が滑らず高い安全性を確保。
- ◎10S以上は、大口径パイプを使用し、強度アップ。

アルミ三脚 標準タイプ
固定・スライド式
(ALDシリーズ)
(4尺~12尺)

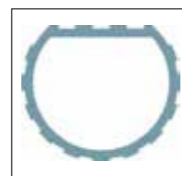

ステップ断面図
ALDシリーズ



アルミ三脚 標準タイプ スライド式

品番	規格(mm)	価格(税抜)
ALD-4S	高さ1220×全長1360 設置面/幅 980×奥行1230 重さ 4.0kg	¥30,100
ALD-5S	高さ1500×全長1650 設置面/幅 980×奥行1430 重さ 4.9kg	¥34,600
ALD-6S	高さ1750×全長1920 設置面/幅1230×奥行1560 重さ 5.7kg	¥39,500
ALD-7S	高さ2050×全長2210 設置面/幅1230×奥行1750 重さ 6.2kg	¥43,300
ALD-8S	高さ2330×全長2520 設置面/幅1230×奥行1910 重さ 7.4kg	¥47,300
ALD-9S	高さ2610×全長2830 設置面/幅1230×奥行2110 重さ 8.0kg	¥51,600
ALD-10S	高さ2850×全長3060 設置面/幅1460×奥行2180 重さ 9.8kg	¥62,900
ALD-11S	高さ3150×全長3370 設置面/幅1460×奥行2300 重さ10.8kg	¥69,700
ALD-12S	高さ3420×全長3660 設置面/幅1460×奥行2460 重さ11.7kg	¥73,700

※即納が難しい製品になります。ご注文の際、納期の確認をお願いします。

運賃

三脚閉じ込み防止金具

- アルミ三脚に使用する、専用の三脚閉じ込み防止金具です。
- 本体はアルミ製で錆びる心配がございません。
- 紛失防止用のカラビナ金具が取り付け有ります。
- サイズは、3~7尺用・8~10尺用・11尺用・12尺用の4種類をご用意しております。

材質
本体:アルミ製/生地
カラビナ:スチール製/メッキ処理
リング:SUS304 シール:PET

三脚閉じ込み防止金具

品番	規格	価格(税抜)
ALD-PB37	3~7尺用 サイズφ25×1.8×485L 重量165g	¥3,700
ALD-PB81	8~10尺用 サイズφ25×1.8×875L 重量295g	¥4,100
ALD-PB11	11尺用 サイズφ25×1.8×960L 重量325g	¥4,100
ALD-PB12	12尺用 サイズφ25×1.8×1180L 重量395g	¥4,500

運賃



アルミ製折りたたみリヤカー



アルミ製折りたたみリヤカー (エアータイヤ仕様)

品番	規格	価格(税抜)
OR-10	幅900×全長1200×高さ810mm 使用荷重100kg/重量13.5kg	¥110,000

アルミ製折りたたみリヤカー (ノーパンクタイヤ仕様)

品番	規格	価格(税抜)
OR-10NP	幅900×全長1200×高さ810mm 使用荷重100kg/重量13.5kg	¥128,700

運賃

ワイヤーロープ・ウインチ スーパーチル・チルメート

■広い用途

- 土木建築関係
- 一搬工業関係
- 林業関係
- 鉱業関係
- 運輸関係
- 鉄道関係
- 電装塗装関係
- 電信電話関係
- 造園石材関係
- 消防救出関係
- 造船所関係

■特長

- 1. 小型で軽量**
1人で楽に持ち運べるコンパクトタイプです。
- 2. 操作は簡単**
前進・後進ともにハンドル1本で操作ができます。
- 3. 自由な角度での作業**
タテ・ヨコ・ナナメどんな角度でも安定した作業が行えます。
- 4. 揚程は無制限**
ワイヤーロープは引抜式で、どんな長さでも使用でき、遠距離作業も可能です。
- 5. 合理的な設計**
二重安全装置付で安心して作業ができます。また故障の心配がなく、驚くほどの長い寿命です。

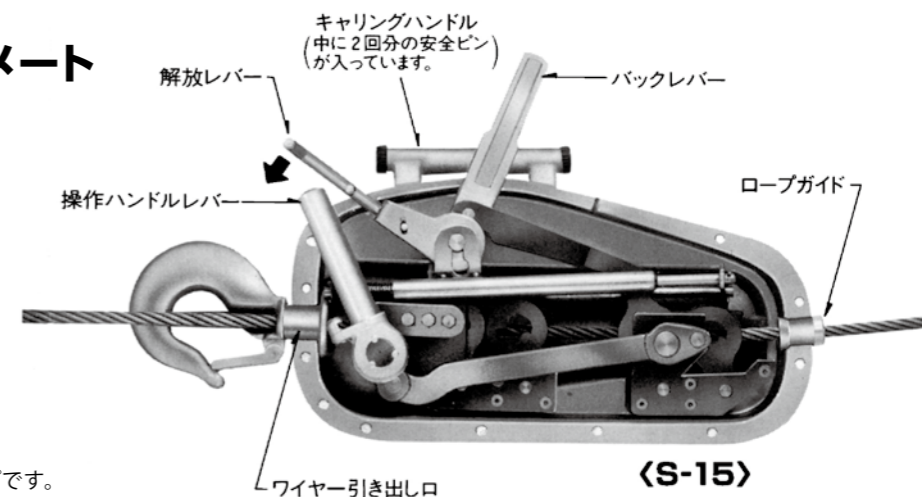

〈S-15〉



チルメート



スーパーチル S-7



スーパーチル S-15



スーパーチル S-35

スーパーチル・チルメート

品番	品名	吊上げ能力	横引能力	揚程	標準付属ワイヤー	ハンドル長さ	本体重量	寸法	価格(税抜)
CM-1	チルメート	300kgf	450kgf	無制限	4.76mm×10m 台付ワイヤー1.0m・2.0m各1本	410mm	2.2kg	350×220×40mm	¥ 38,000
CM-2	スーパーチルS-7	800kgf	1,250kgf	無制限	φ9mm×20m	515~790mm	7.5kg	510×255×105mm	¥ 82,500
CM-3	スーパーチルS-15	1,600kgf	2,500kgf	無制限	φ12mm×20m	660~1,035mm	17.6kg	620×335×150mm	¥ 114,900
CM-4	スーパーチルS-35	3,200kgf	5,000kgf	無制限	φ16mm×10m	745~1,200mm	28.1kg	710×410×165mm	¥ 205,200

運賃

専用ワイヤー

品番	品名	規格	価格(税抜)
CMY-1	チルメート用ワイヤー	4.76mm×10m	¥ 7,440
CMY-2	スーパーチルS-7用ワイヤー	φ9mm×20m	¥ 24,740
CMY-3	スーパーチルS-15用ワイヤー	φ12mm×20m	¥ 32,000
CMY-4	スーパーチルS-35用ワイヤー	φ16mm×10m	¥ 32,000

運賃

スーパークリップ 姉妹品

品番	価格(税抜)〈個〉	使用ワイヤー	重量
SC-6	¥ 3,500	4~6mm 500kg	0.5kg
SC-10	¥ 4,600	8~10mm 1t	1.0kg
SC-14	¥ 6,600	12~14mm 2t	2.0kg
SC-20	¥ 12,200	16~20mm 4t	4.9kg
SC-26	¥ 37,300	22~26mm 5t	7.6kg
SC-32	¥ 42,900	28~32mm 7t	8.0kg

運賃

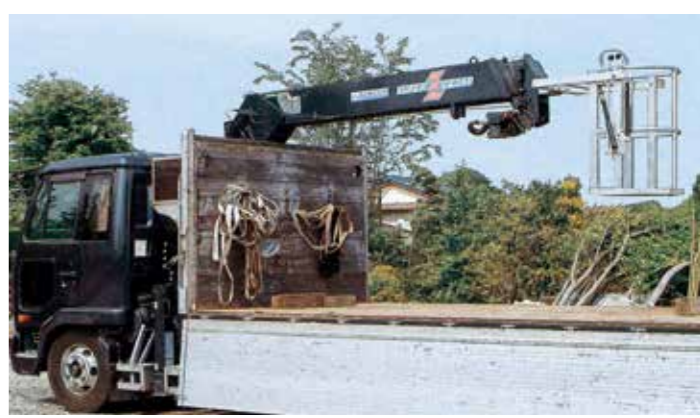

高所作業用ゴンドラ ドラゴン

○フリーロック型ガスプリングは、アブソーバー式と比べ、ショックを吸収するだけでなく、長さを無段階にロックできる機構です。ワンタッチでゴンドラの角度を保持できます。
○軽量ですから一人でも簡単に取付ができます。

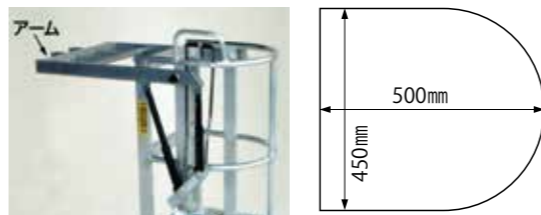

有効寸法 (内寸) 幅450×奥行500×高さ875mm (重量29.2kg 金具付)
最大使用荷重100kg
(搭乗者と工具等を含む全重量です。)

※アイボルトは必ずブーム先端に直接しっかり固定し、リングへ墜落制止用器具の金具を確実に連結してください。

注) クレーンの先にゴンドラを取付けたままの走行は禁止です。振動による破損により、重大な事故の原因となりますからご注意ください。

GD-5045 高所作業 ドラゴン	
規格	価格 (税抜)
幅450×奥行500×高さ875mm (内寸)	¥ 192,200

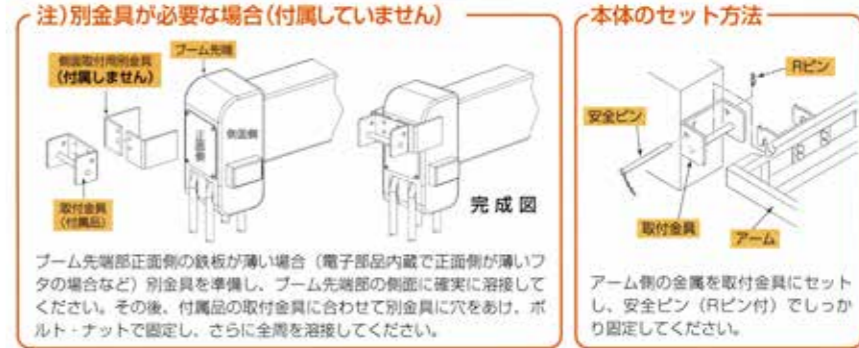

マルチステッパ―

○階段のステップが幅広ですから荷物を持ったままでも安心して昇降できます。
○フック部が伸縮しますから、トラックの高さに合わせてセットできます。さらにロック装置付で階段の位置が安定するので安全です。
○フックの有効内寸法が7.4cmあり、アオリだけでなく、足場パイプ等にも掛けられます。



マルチステッパ―			
品番	規格	価格 (税抜) (台)	
MTS-40-2-900S	A63~93cm B57cm 重量5.8kg	¥ 30,600	
MTS-40-3-1200S	A89~119cm B83cm 重量7.1kg	¥ 36,200	
MTS-40-4-1500S	A115~145cm B109cm 重量8.4kg	¥ 43,000	
MTS-40-5-1800S	A141~172cm B135cm 重量10.0kg	¥ 50,000	

写真: MTS-3-1200S 全幅59cm
Aフックの高さ 7.4cm (有効)
Bステップ 最上段の高さ
ステップ 奥行18cm 幅40cm
折り畳み式
アオリを降ろした状態
アオリを立てた状態

参考資料

■クレーン等安全規則 第三章 移動式クレーン (昭和四十七年九月三十日労働省令第三十四号)

(搭乗の制限)
第七十二条 事業者は、移動式クレーンにより、労働者を運搬し、又は労働者をつり上げて作業させてはならない。
第七十三条 事業者は、前条の規定にかかわらず、作業の性質上やむを得ない場合又は安全な作業の遂行に必要な場合は、移動式クレーンのつり具に専用のとう乗設備を設けて当該とう乗設備に労働者を乗せることができる。
2 事業者は、前項のとう乗設備については、墜落による労働者の危険を防止するため次の事項をおこなわなければならない。
*クレーン等安全規則 第七十三条に準拠した商品です。くわしくは取扱説明書をよくお読みください。

トラックステッパ―

○作業らくらく、スピードアップ!!
○“あおり”にワンタッチで掛けて使います。



トラックステッパ―			
品番	品名	規格	価格 (税抜) (台)
TS-500D	トラックステッパ― 500D	幅200×高さ430mm	¥ 9,400
TS-800D	トラックステッパ― 800D	幅200×高さ740mm	¥ 14,600

重量1.3kg 重量1.8kg
折り畳み式 折り畳み式
重量1.3kg 重量1.8kg
索引

○どのタイプのクレーン車にも取り付け可能です。
※横収納タイプのクレーンには注意が必要です。
○持ち運びがらくらく、一人でも取り付けが簡単にできます。
○アルミ素材だから軽くて丈夫で錆びません。



安全使用荷重 100kg
移動する際は、臨時使用という名目上ゴンドラは必ず取り外して走行してください。

ジャッキ式の特長

ジャッキの取り付け位置は、支点を変え側面にありますので、スムーズに動きます。

ジャッキ式			
品番	品名	規格	価格 (税抜)
AL-010	ゴンドラ角小 (ジャッキ式)	W460×L510×H770mm	¥187,200
AL-011	ゴンドラ角大 (ジャッキ式)	W610×L510×H770mm	¥199,500
AL-012	ゴンドラ先丸小 (ジャッキ式)	W460×L760×H770mm	¥199,500
AL-013	ゴンドラ先丸大 (ジャッキ式)	W610×L760×H770mm	¥213,000

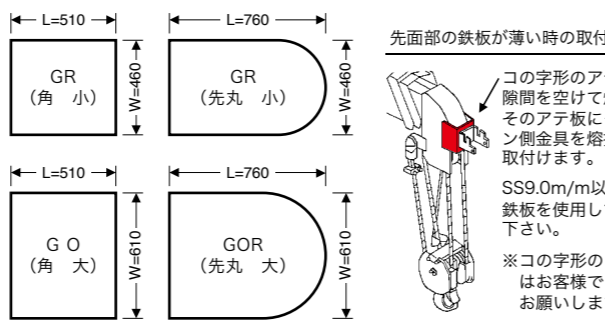

フリーBOX

○アーム内取付けで作業スペースキープ (ゴンドラ内側にも取付け可能)
○ミツル製アルミ高所作業ゴンドラ アブソーバー式専用

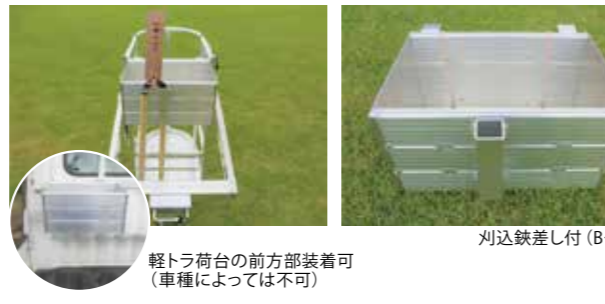

フリーBOX			
品番	品名	規格	価格 (税抜)
AL-002	フリーBOX Aタイプ	別込差差し無し 幅380×奥行225×高さ190 (内寸) 重量2.6kg	¥ 25,200
AL-003	フリーBOX Bタイプ	別込差差し付 幅380×奥行225×高さ190 (内寸) 重量2.6kg	¥ 27,000

軽トラ荷台の前方部装着可 (車種によっては不可)
索引

高所作業用アルミゴンドラ

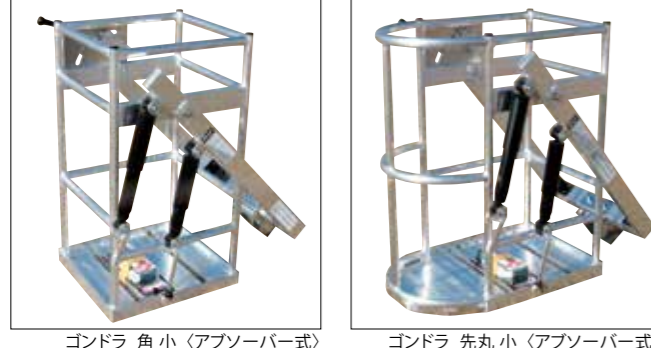

アブソーバー式の特長

3tトラック用のショックアブソーバーを使用し、従来のジャッキ式の様手廻り作業がなくなり、スムーズに角度が変わりますので、作業効率もあがります。

アブソーバー式			
品番	品名	規格	価格 (税抜)
AL-016	ゴンドラ角小 (アブソーバー式)	W460×L510×H950mm	¥237,800
AL-017	ゴンドラ角大 (アブソーバー式)	W610×L510×H950mm	¥250,100
AL-018	ゴンドラ先丸小 (アブソーバー式)	W460×L760×H950mm	¥250,100
AL-019	ゴンドラ先丸大 (アブソーバー式)	W610×L760×H950mm	¥269,800

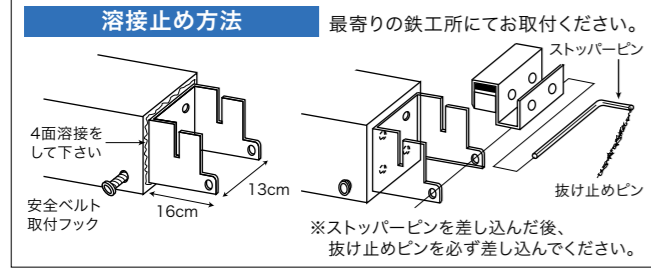
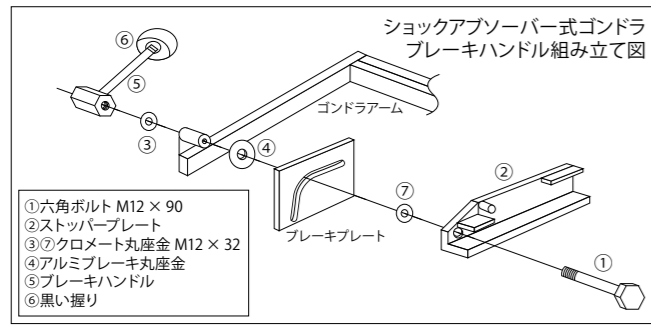

AL-008C ゴンドラ用金具クレーン側セット ¥22,400 (税抜) 索引
AL-009G ゴンドラ用金具ゴンドラ側セット ボルトナット付 ¥23,600 (税抜) 索引

収納バッグ (ゴンドラに取付けて便利な)

○ゴンドラにワンタッチで取り付け出来ます。
○クレーンの操作リモコンや工具類・小物などの収納に便利
○紛失を防ぐファスナー付
○バッグサイズ L180×W290×H290mm 底敷き付



収納バッグ			
品番	品名	規格	価格 (税抜)
AL-004	収納バッグ ジャッキ用	L270×W290×H270	¥ 19,600
AL-005	収納バッグ アブソーバー用	L270×W290×H425	¥ 19,600

材質: アルミ (本体) ・ハイバロンコート (バッグ)
索引

熊手



熊手・手熊手*

天然素材 国内生産品

品番	品名	規格	梱包数	価格(税抜)〈本〉
F-710	細熊手ビニールカズラ巻	柄長115cm 爪33本	60本	¥1,160
F-711	細熊手溝かき	柄長115cm 爪21本	80本	¥850
F-712	手熊手	爪8本	100本	¥670
F-717	荒熊手	柄長115cm 爪11本	50本	¥1,180
F-718	鬼熊手	柄長125cm 爪10本	30本	¥2,330

ミニ熊手*

品番	品名	規格	梱包数	価格(税抜)〈本〉
F-715	ミニ熊手 大	柄長55cm 爪20本	200本	¥440

庭園箒・竹箒



庭園箒*

天然素材 輸入品・中国製

品番	品名	梱包数	価格(税抜)〈本〉
F-725	庭園箒 大(全長70cm)	80本	¥880
F-726	庭園箒 小(全長60cm)	100本	¥610
F-7252	新 庭園柄付箒(全長120cm・柄長50cm)	30本	¥1,280

筑波竹箒

天然素材 国内生産品

品番	品名	梱包数	価格(税抜)〈本〉
F-722	筑波竹箒(茨城産)	30本	¥1,270

エイコー竹箒*

天然素材 輸入品・中国製

品番	品名	梱包数	価格(税抜)〈本〉
F-723	エイコー竹箒3段	25本	¥960
F-724	エイコー竹箒5段	25本	¥1,130

箒



F-750 エイコー長柄DX箒*

梱包数	価格(税抜)〈本〉
80本入	¥940

F-753 P・P先割エクセレント長柄箒*

梱包数	価格(税抜)〈本〉
60本入	¥1,210

*色指定は、できません。

F-754 P・P先割エクセレント短柄箒*

梱包数	価格(税抜)〈本〉
60本入	¥800

*色指定は、できません。

F-755 アレンファイバー長柄箒*

梱包数	価格(税抜)〈本〉
60本入	¥1,210

F-756 アレンファイバー手箒*

梱包数	価格(税抜)〈本〉
60本入	¥910

箒

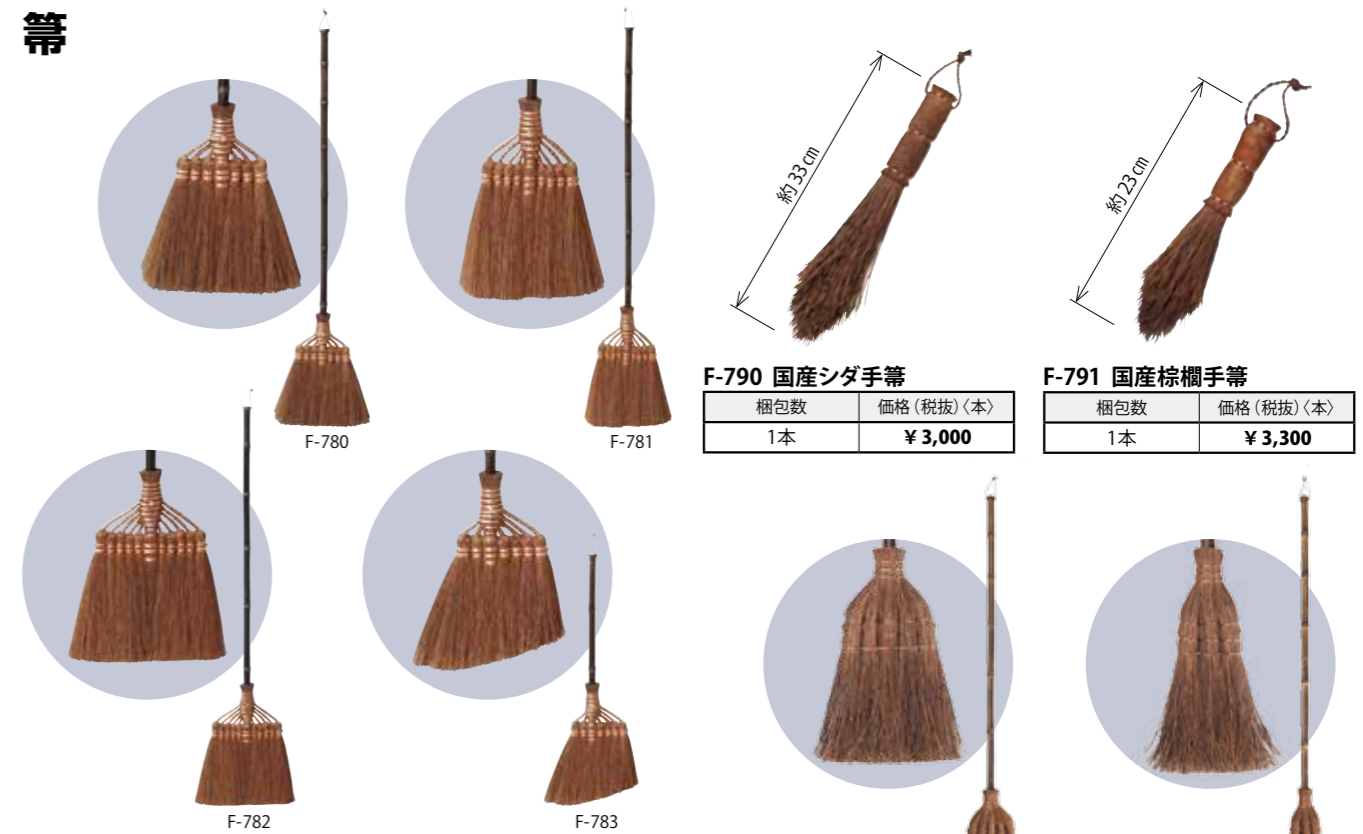
伝統工芸品の棕櫚鬼毛箒
畳・フローリングの細かいほこりのお掃除に

F-780 棕櫚鬼毛箒 7玉 長柄*

梱包数	価格(税抜)〈本〉
1本	¥13,500

F-781 棕櫚鬼毛箒 9玉 長柄*

梱包数	価格(税抜)〈本〉
1本	¥14,800

F-782 棕櫚鬼毛箒 11玉 長柄*

梱包数	価格(税抜)〈本〉
1本	¥17,000

F-783 棕櫚鬼毛箒 7玉 短柄*

梱包数	価格(税抜)〈本〉
1本	¥11,800

ニチエイ てみ

K-119 ニチエイ てみ 特大

規格	梱包数	価格(税抜)〈個〉
幅55×奥行52.5×高さ20cm	10	¥2,300

K-120 ニチエイ てみ 小

規格	梱包数	価格(税抜)〈個〉
幅41.8×奥行42×高さ15cm	10	¥1,800

材質: ポリエチレン 出荷 梱包単位 運賃

竹磨き



*竹磨きに最適です。

B-11 業務用ボンスターポンド巻#0*

規格	梱包数	価格(税抜)〈本〉
約W37×D10×H7cm	25本	¥1,500

B-12 FL30厚型不織布*

規格	梱包数	価格(税抜)〈個〉
70×100×30mm	10個	¥230

竹磨きにお試しください。

日本古来の手法により製作されたシダ箒
職人のこだわり品により限られた生産量です

F-784 シダ箒 5玉 長柄*

梱包数	価格(税抜)〈本〉
1本	¥14,000

F-786 シダ箒 3玉 長柄*

梱包数	価格(税抜)〈本〉
1本	¥10,000

F-785 シダ箒 5玉 短柄*

梱包数	価格(税抜)〈本〉
1本	¥12,000

F-787 棕櫚荒神箒 3玉(中国製)*

梱包数	価格(税抜)〈本〉
1本	¥2,000

*棕櫚荒神箒の中国製は、原料を中国より取り寄せ日本での加工品になります。

カールケートゴールド

銅の抗菌力で細菌の増殖を防ぐ!!



高枝電動バリカンDKR

使いやすい角度に首振り調節。
“チルト機構”

首振りメカニズム“チルト機構”の採用で、刈込みに合わせて刃先の角度を調節することができます。上下最大30°幅の角度変更で、高所の刈込もスムーズに作業ができます。

経済的に切れ味を持続。
簡単替刃式

アルスの電動バリカンは、全機種に専用替刃をご用意しています。交換は、刃だけを替えるので無駄がない経済的な設計です。また、替刃は3つのネジをゆるめるだけで脱着するので、より簡単でスピーディーに交換作業が行えます。

高枝電動バリカンDKR

品番	品名	全長	質量	入数	価格(税抜)(本体)	品番(替刃)	入数	価格(税抜)(替刃)
DKR-0330-BK	高枝電動バリカンDKRショートタイプ	957mm	1730g	2台	¥44,200	DKR-30-1	5枚	¥14,500
DKR-0330T-BK	高枝電動バリカンDKRショートタイプ チルト付	957mm	1820g	2台	¥45,400			
DKR-1030T-BK	高枝電動バリカンDKRロングタイプ チルト付	1657mm	2130g	2台	¥48,600			

運賃 2台以上



ハイパワー造園バリカン カルゼ

●葉刈りは勿論、直径15mmの整枝まで！
●全長1.7mのロングタイプもあります！



手にしっかりフィットするグリップにより首振り上下最大30°幅の角度変更でも安定した切断作業が可能です。シャトルとウエイトを逆方向に駆動させるカウンターウエイト方式の採用で、振動による腕への負担を和らげます。



品番	品名	全長(mm)	質量	入数	価格(税抜)
DKW-0335T-R	ハイパワー造園バリカン カルゼ ショートチルトタイプ	1020	2280g	2	¥55,200
DKW-1035T-R	ハイパワー造園バリカン カルゼ ロングチルトタイプ	1700	2650g	2	¥60,000
DKW-35-1	カルゼ専用替刃			5	¥18,800

運賃 2台以上

ハイパワー造園バリカン カルゼ コンパクト



アルスの切れ味と優れた取り回しで玉仕立て・狭い場所での刈込作業に適しています。

品番	品名	全長(mm)	質量	入数	価格(税抜)
DKC-0025-R	ハイパワー造園バリカン カルゼ コンパクト	710	1495g	2	¥50,000
DKC-0025-1	カルゼコンパクト専用替刃			5	¥17,600

運賃 2台以上

植物を優しく美しくカットする スイングカット方式

当社の電動バリカンはすべての機種に「スイングカット方式」を採用。従来の両刃平行運動ではなく、片刃だけがスイングするスイング方式ですから、葉を痛めず、きれいに葉刈りできます。

スイングカット方式の切断面

植物を優しく美しくカットする

両刃平行運動の切断面

葉を痛めず、きれいに葉刈りできます。

比較

高速バリカン 長尺電動植木バリカン

240Wハイパワーモーター+高伝達な回転動力方式で最大切断径15mmを実現

角度可変式

両側30度
角度可変式:N809除く

あらゆる傾斜に!

ハサミ式カットで滑らかな切り口

用途に合わせ4タイプ! 振動も少なく高所の刈込も安全



品番	品名	刈込み幅	駆動方式	最大切断径	刈刃角度可変式	本体寸法(mm)	質量	梱包入数	価格(税抜)
N-806	高速バリカン1.0M(長尺電動植木バリカン)	300mm	片刃ハサミ式	15mm	上下:30度	1000×100×76	1.94kg	1台入	¥39,000
N-807	高速バリカン1.5M(長尺電動植木バリカン)	300mm	片刃ハサミ式	15mm	上下:30度	1500×150×76	2.20kg	1台入	¥41,000
N-808	高速バリカン2.0M(長尺電動植木バリカン)	300mm	片刃ハサミ式	15mm	上下:30度	2000×150×76	2.38kg	1台入	¥44,000
N-809	高速バリカン1.0M(角度固定式)	300mm	片刃ハサミ式	15mm	固定式	970×100×76	1.86kg	1台入	¥39,000
N-806-1	高速バリカン用替刃(N-806/N-807/N-808用)								¥11,000
N-809-1	高速バリカン(固定式)用替刃(N-809用)								¥11,000
N-806-2	高速バリカン用寄せ板								¥2,200
N-806-3	延長コード10m(12A 125V 黄色)								¥1,900

注) 最大切断径:15mm(樹木の種類や刈刃の切れ味により異なります。)※使用電源はAC100V用(一般家庭用)です。 運賃 1台より(沖縄・離島は除く) 運賃 替刃・部品

高速バリカンmini

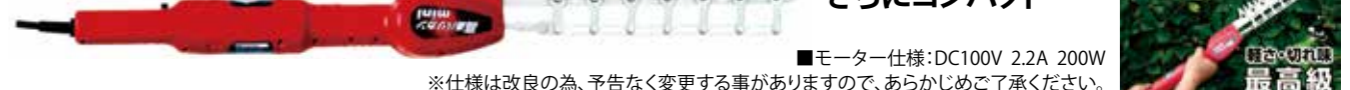

パワーはそのままに、さらにコンパクト

品番	品名	刈込み幅	駆動方式	最大切断径	刈刃角度可変式	本体寸法(mm)	質量	梱包入数	価格(税抜)
N-880	高速バリカンmini 5枚刃(短尺電動植木バリカン)	160mm	片刃ハサミ式	15mm	固定式	600×100×70	1.24kg	1台入	¥26,000
N-881	高速バリカンmini 7枚刃(短尺電動植木バリカン)	230mm	片刃ハサミ式	15mm	固定式	650×100×70	1.35kg	1台入	¥28,000
N-901	高速バリカンmini 7枚刃 充電式	230mm	片刃ハサミ式	15mm	固定式	650×100×70	1.14kg	1台入	¥34,000
N-901-1	バッテリー 高速バリカンmini用								¥13,600
N-902-2	充電器 高速バリカンmini用								¥3,900
N-880-1	高速バリカンmini 5枚刃用替刃								¥5,500
N-881-1	高速バリカンmini 7枚刃用替刃								¥7,700

注) 最大切断径:15mm(樹木の種類や刈刃の切れ味により異なります。)※使用電源はAC100V用(一般家庭用)です。 運賃 1台より(沖縄・離島は除く) 運賃 替刃・部品

高速バリカン 充電式長尺電動植木バリカン

どこでも使える充電式 Li-ion7.0Ahバッテリー 連続使用時間約60分 継ぎ足し充電可能 約2時間充電

本体・バッテリー:セパレート式

重量物であるバッテリーをセパレート式とすることで、本体を極限まで軽くしました。腰に装着するバッテリーは軽量・コンパクト。柔軟に絡まりにくいコードで接続し、邪魔にならず脱着もカンタンです。

大容量&高出力バッテリー

14.4V 7.0Ahバッテリー採用で満充電で約1時間の使用を可能にしました。安心の過負荷・過充電・過放電対策済みで、継ぎ足し充電も可能です。

品番	品名	刈込み幅	駆動方式	最大切断径	刈刃角度可変式	本体寸法(mm)	質量	梱包入数	価格(税抜)
N-902	高速バリカン1.0M(充電式)	300mm	片刃ハサミ式	15mm	上下:30度	1000×100×70	1.58kg	1台入	¥49,600
N-903	高速バリカン1.5M(充電式)	300mm	片刃ハサミ式	15mm	上下:30度	1500×100×70	1.85kg	1台入	¥51,600
N-904	高速バリカン2.0M(充電式)	300mm	片刃ハサミ式	15mm	上下:30度	2000×100×70	2.0kg	1台入	¥53,500
N-902-1	バッテリー(7Ah) 高速バリカン用								¥15,200
N-902-3	充電器(6Ah) 高速バリカン用								¥7,700

注) 最大切断径:15mm(樹木の種類や刈刃の切れ味により異なります。)※使用電源はAC100V用(一般家庭用)です。 運賃 1台より(沖縄・離島は除く) 運賃 替刃・部品

本革巻きシリーズ

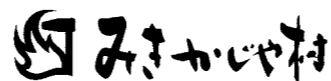

みきかじや村本革巻きシリーズ
職人さんが一つ一つ丁寧に巻いた品です。本革のフィット感とグリップ力は作業効率を高め、鉄が持つ造形美をさらに引き立ててくれます。A型改良・F型・A型7インチは生木全般に、芽切鉋は芽摘みや小枝切りに、片手刈込鉋は植木作業にご使用いただけます。7インチタイプは女性用に最適です。

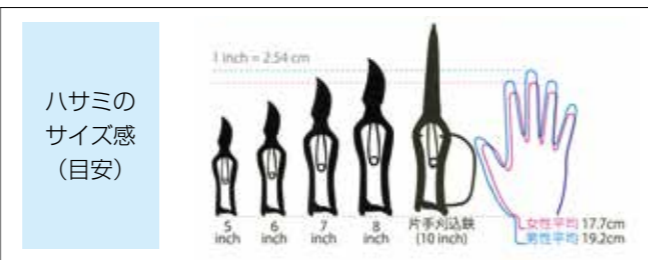

品番	品名	規格(全長 刃長 重量)	入数	価格(税抜/丁)
TS060	A型改良剪定鉋8インチ	200mm 65mm 280g 金止	6丁	¥ 9,200
TS061	F型剪定鉋8インチ	200mm 58mm 220g 金止	6丁	¥ 9,200
TS062	双刃型両刃芽切鉋	200mm 58mm 215g 金止	6丁	¥ 9,200
TS096	A型剪定鉋7インチ	180mm 56mm 205g 金止	6丁	¥ 8,900
TS131	剪定型芽切鉋7インチ	180mm 50mm 215g 金止	6丁	¥ 8,700
TS132	片手刈込鉋ガード付	270mm 115mm 350g 金止	6丁	¥ 13,500

本藤巻きシリーズ

みきかじや村本藤巻きシリーズ
職人さんが一つ一つ丁寧に巻いた品です。天然藤の握りの感触とグリップ力は作業効率を高め、使えば使うほど味な色に変わっていきます。植木や草花の剪定、盆栽・ガーデニング・果樹・生花等、幅広い場面でご使用いただけます。小さめの5インチタイプは携帯に便利です。

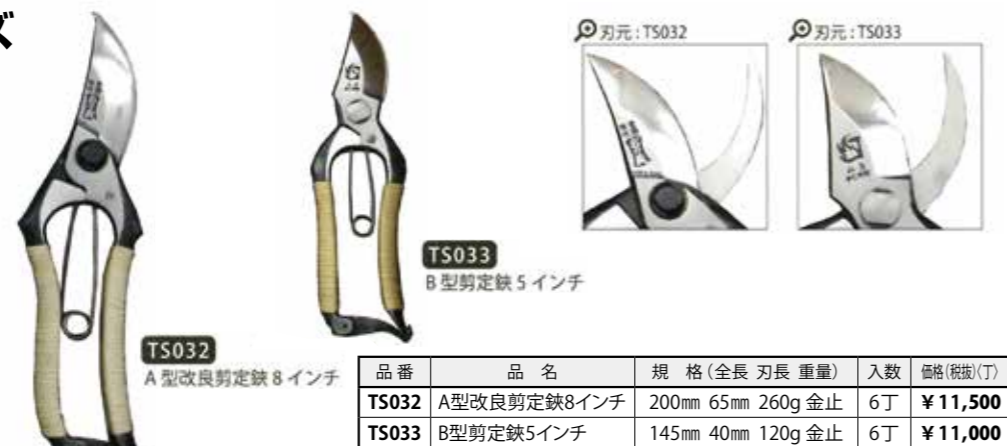

品番	品名	規格(全長 刃長 重量)	入数	価格(税抜/丁)
TS032	A型改良剪定鉋8インチ	200mm 65mm 260g 金止	6丁	¥ 11,500
TS033	B型剪定鉋5インチ	145mm 40mm 120g 金止	6丁	¥ 11,000

※納品までの日数が必要になります。

楽なんです 誰もが楽な ユニバーサルデザイン

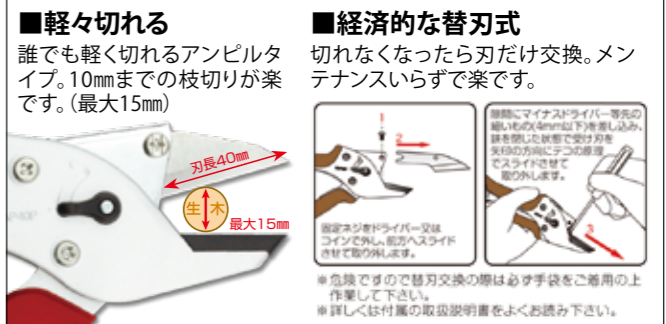
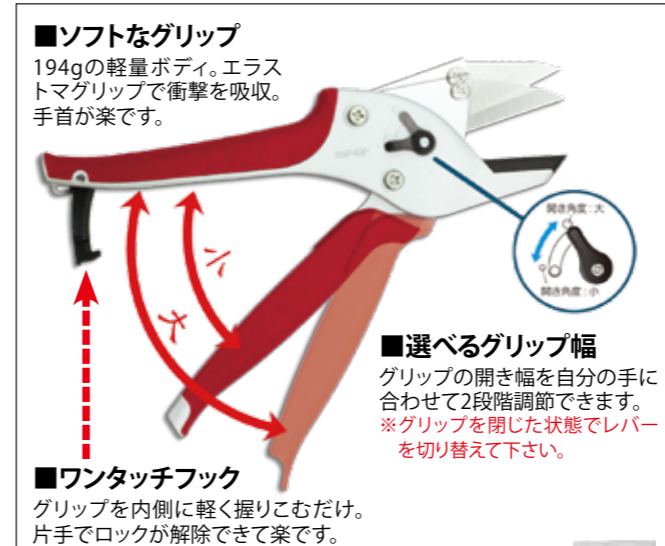

品番	品名	規格(全長×幅×厚さ 重量)	入数	価格(税抜/丁)
TS178	楽なんです 剪定 胡桃	192mm×58mm×23mm 194g	6丁	¥ 6,200
TS179	楽なんです 剪定 鶯	192mm×58mm×23mm 194g	6丁	¥ 6,200
TS180	楽なんです 剪定 藍	192mm×58mm×23mm 194g	6丁	¥ 6,200
TS205	楽なんです 剪定 薔薇	192mm×58mm×23mm 194g	6丁	¥ 6,200
TS181	楽なんです 剪定 替刃	切り刃 80mm×24mm×1.4mm 9g	12組	¥ 1,700
	受け刃	39mm×7mm×10mm 1g		

本革ケースシリーズ

みきかじや村本革ケースシリーズ
剪定鉋専用ケースができました。従来の剪定鉋ケースとはまったく違ったデザインで、こだわりの強いカスタムナイフ界で活躍しているケース職人が仕上げています。よりお洒落に、機能的になっており、作業現場で一際目立つ存在になります。ブラウン・レッドに染めた牛革3mm厚を使用し、後部はベルトを外さずに装着できるように、ボタン式になっています。また、底の部分に水や湿気、ゴミなどが溜まらないように穴を開けています。



本革グリップカバーシリーズ

みきかじや村本革グリップカバーシリーズ
剪定鉋、着せ替え中!
あなたのお気に入りの鉋に本革グリップカバーを取り付けてみませんか。本革本来の高級な風合いと握った時のフィット感、グリップ力が大向上します。サイズは7インチ(180mm)・8インチ(200mm)の剪定鉋に対応しています。
※こちらの商品は天然素材の為、写真と色味が異なる場合があります。



真鍮フックシリーズ

みきかじや村真鍮フックシリーズ
日本製真鍮物フックです。砂型成型で作られ、職人により全ての工程を手作業で丹精込めて作られており、使うごとに独自の風合いが出ます。カラビナ・ベルトフックタイプはキーホルダーなどに、ナスカンはオリジナル本革ケースに取り付け、ベルト通しに引っかけてご使用下さい。ベルトに固定されませんので、しゃがんだ作業でも鉋が落ちる心配がありません。
※ナスカンの内径は50mmです。



品番	品名	規格(全長×巾×厚み 重量)	価格(税抜)
TS056	本革ケース7・8インチ用(ブラウン)	180mm×100mm×55mm 85g	¥ 4,400
TS081	本革ケース7・8インチ用(レッド)	180mm×100mm×55mm 85g	¥ 4,400
TS082	本革ケース6・5インチ用(ブラウン)	135mm×80mm×40mm 66g	¥ 3,700
TS083	本革ケース6・5インチ用(レッド)	135mm×80mm×40mm 66g	¥ 3,700
TS133	本革ケース片手刈込鉋用(ブラウン)	270mm×150mm×60mm 126g	¥ 9,000
TS134	本革ケース植木鉋用(ブラウン)	225mm×150mm×60mm 106g	¥ 7,700
TS165	本革ケース芽切鉋用(ブラウン)	210mm×85mm×45mm 90g	¥ 4,700
TS166	本革ケース芽切鉋用(レッド)	210mm×85mm×45mm 90g	¥ 4,700
TS057	本革グリップカバー(ナチュラル)	80mm×41mm×2mm 10g	¥ 1,900
TS058	本革グリップカバー(ブラック)	80mm×41mm×2mm 10g	¥ 1,900
TS059	本革グリップカバー(レッド)	80mm×41mm×2mm 10g	¥ 1,900
TS206	真鍮カラビナ	60mm×40mm×6mm 38g	¥ 1,700
TS207	真鍮ベルトフックキーホルダー	60mm×17mm×8mm 30g	¥ 1,100
TS208	真鍮ナスカン	60mm×65mm×15mm 40g	¥ 2,000

チェンソー研研

■簡単ガイド装着で高精度に研磨



品番	品名	仕様				価格(税抜)
		回転数	電圧	使用時間	重量	
N-818	チェンソー研研 (乾電池/充電式) ※本体のみ	25000min ⁻¹	DC12V	(注) 約30分	約225g 電池含まず	¥ 6,900
N-819	チェンソー研研 (乾電池/充電式) 充電器付	21000min ⁻¹	DC9.6V	(注) 約30分	約225g 電池含まず	¥ 14,100
N-812	チェンソー研研 (乾電池/充電式) シガー電源アダプター付	25000min ⁻¹	DC12V	(注2) 約30分	約270g アダプター装着時	¥ 10,300
N-819-3	充電器 (単3)	DC9.6V (12V×8本使用)/ニッケル水素電池/1600mAh				¥ 3,300
N-819-4	充電器	入力AC100V~240V/出力2.8V 360mA/180mA				¥ 4,400

(注)使用時間は満充電における連続仕様の参考数値(目安)です。(注2)電池駆動では約30分。シガー電源使用時は車のバッテリー状態に依存します。



N-821-53/N-821-54 超硬ビット刃(別売)

超合金をクロスカット(網目状)に付けた超硬回転ヤスリです。切削性に優れ、目詰まりもなく、永切れし、抜群の切れ味を發揮します。(使用頻度の高いプロ林業家にお勧めです。)



N-821-50/N-821-51 軸付ダイヤモンド砥石(別売)

ダイヤモンドの砥粒を高密度に電着した砥石です。抜群の切れ味を發揮します。



N-821-52 チェンソーデプス調整器(別売)

目立て後も滑って切れない場合にお使い下さい。ヤスリ掛けて、簡単に、標準間隔0.6mmに調整できます。

品番	品名	価格(税抜)(本)
N-821-50	軸付きダイヤモンド砥石3×4.0mm(2本入)	¥ 1,150
N-821-51	軸付きダイヤモンド砥石3×4.8mm(2本入)	¥ 1,150
N-821-52	チェンソーデプス調整器	¥ 3,780
N-821-53	超硬ビット4.0mm(1本入)	¥ 1,680
N-821-54	超硬ビット4.8mm(1本入)	¥ 1,680

シヨベル

手にしっくりとなじみ、いろいろなシーンで活躍するプロが優秀と認めたシヨベルです。すべらず、手になじみやすく、用途や素材を問わず、あらゆるシーンで活躍いたします。



品番	品名	梱包数	価格(税抜)(丁)
K-111	金象印 パイプシヨベルプロ用 丸形	10丁	¥ 4,400
K-112	金象印 パイプシヨベルプロ用 角形	10丁	¥ 4,600
K-105	金象印 ホームシヨベル 丸形	10丁	¥ 3,600
K-191	金象印 根切りしやすい植木シヨベル	10丁	¥ 5,600
K-192	金象印 細く深く掘りやすい溝掘シヨベル	10丁	¥ 6,800
K-109	金象印 パイプ本職用刃付シヨベル 丸形	10丁	¥ 5,600
K-127	金象印 APシヨベル 丸	10丁	¥ 4,900
K-128	金象印 APシヨベル 角	10丁	¥ 5,000

穴掘り



品番	品名	梱包数	価格(税抜)(丁)
K-110	金象印 穴掘り(複式シヨベル)	6丁	¥ 7,300

品番	品名	梱包数	価格(税抜)(丁)
K-181	金象印 Wらせん穴掘り SD-75	10丁	¥ 5,700
K-182	金象印 Wらせん穴掘り SD-60	10丁	¥ 5,400
K-193	金象印 Wらせん穴掘り SD-45	10丁	¥ 5,500

植栽などの小径深穴掘り用に

●使用方法



掛矢



品番	規格	梱包数	価格(税抜)(丁)
K-136	金象印 掛矢 丸胴 120 (胴径)	7丁	¥ 6,300
K-137	金象印 掛矢 丸胴 135 (胴径)	7丁	¥ 7,700

品番	規格	梱包数	価格(税抜)(丁)
K-130	金象印 掛矢 八角胴 105 (胴径)	9丁	¥ 5,300
K-131	金象印 掛矢 八角胴 120 (胴径)	7丁	¥ 6,300
K-132	金象印 掛矢 八角胴 135 (胴径)	7丁	¥ 7,700

規格	梱包数	価格(税抜)(丁)
柄長さ330mm 胴長さ150mm	8丁	¥ 3,100

規格	梱包数	価格(税抜)(丁)
柄長さ330mm 胴長さ155mm	6丁	¥ 3,600

規格	梱包数	価格(税抜)(丁)
柄長さ320mm 胴長さ150mm	20丁	¥ 2,800

ガーネット 草刈作業の飛散ガード

- 道路や公園での草刈り作業で、刈払機による異物の飛散を防止するガードです。
- アルミ製で軽量ですから楽に作業でき、さらに簡単に折り畳みできますから持ち運びや収納に便利です。
- キャスト付きは、持ち上げなくても横へ移動でき疲れません。
- ネットは簡単に交換できますから、とても経済的です。

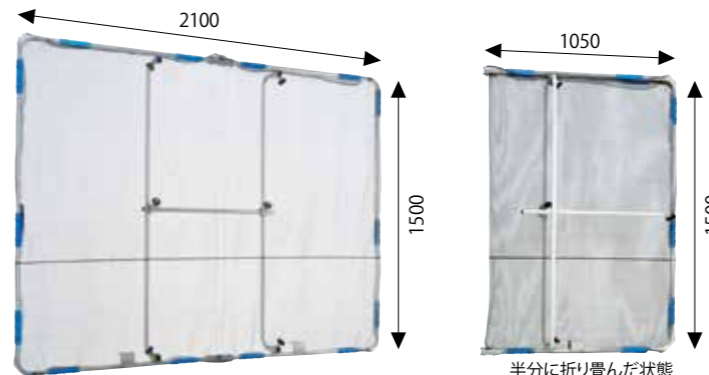

写真はHBE-1521(キャスター無)



イメージ写真

ガーネット

品番	品名	規格	入数	価格(税抜)
HBE-1827K	ガーネット(キャスター付)	W270×H180cm 6.6kg (折り畳み時 W135cm)	1台	¥ 32,300
HBE-1521K	ガーネット(キャスター付)	W210×H150cm 5.2kg (折り畳み時 W105cm)	1台	¥ 29,000

※部品出荷になりますので、組み立てはお客様でお願いします。 運賃 2台以上

別売部品

品番	品名	規格	価格(税抜)
HBE-NT1827	交換用ネット	HBE-1827K用 270×180cm用(ネットのみ)	¥ 8,000
HBE-NT1521	交換用ネット	HBE-1521K用 210×150cm用(ネットのみ)	¥ 7,200
HBE-PK25.4	取付用パッカー	HBE-1827K用 φ25	¥ 240
HBE-PK22.0	取付用パッカー	HBE-1521K用 φ22	¥ 220

ウルトラシリーズ



品番	品名	梱包数	価格(税抜)(丁)
K-302L	ウルトラ熊手(大)	24丁	¥ 1,550
K-302S	ウルトラ熊手(小)	60丁	¥ 880

品番	品名	梱包数	価格(税抜)(丁)
K-303L	ウルトラ強靱レーキ(18本爪)	6丁	¥ 1,620
K-303S	ウルトラ強靱レーキ(12本爪)	10丁	¥ 1,330

品番	品名	梱包数	価格(税抜)(丁)
K-302PL	ウルトラ熊手P(L)	24丁	¥ 1,520
K-302PS	ウルトラ熊手P(S)	60丁	¥ 820



品番	品名	梱包数	価格(税抜)(本)
K-144	金象印 ブラ熊手大 1050mm	20本	¥ 1,800
K-145	金象印 ブラ熊手小 450mm	25本	¥ 1,000

品番	品名	梱包数	価格(税抜)(丁)
K-129	金象印 ガーデン芝生レーキ柄付	20丁	¥ 3,000

レーキ



品番	品名	梱包数	価格(税抜)(本)
K-188	木製替板式レーキ	5本	¥ 4,100
K-189	木製替板式レーキ用替板		¥ 2,200

品番	品名	梱包数	価格(税抜)(本)
K-190	金象印 ローンレーキ	10本	¥ 2,600

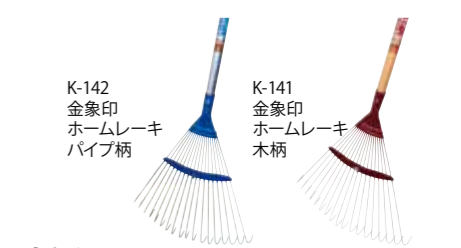

品番	品名	梱包数	価格(税抜)(丁)
K-141	金象印 ホームレーキ木柄	10丁	¥ 3,300
K-142	金象印 ホームレーキパイプ柄	10丁	¥ 3,300

グリーン色の価格はメーカー定価です。

フルハーネス型 墜落制止用器具

30mm幅 伸縮式ストラップ 回転式軽量53mm大口径フック

厚生労働省「墜落制止用器具の規格」適合品 JIS T 8165 規格品
タイプ1 ランヤード付き 最大自由落下距離:2.2m 落下距離:4.2m

伸縮式 シングルランヤード



墜落制止用器具 伸縮式シングルランヤード

品番	梱包数	価格(税抜)
FGH-66	4本	¥29,800

伸縮式 ダブルランヤード



墜落制止用器具 伸縮式ダブルランヤード

品番	梱包数	価格(税抜)
FGH-66W	4本	¥33,200



フルハーネス取替用シングルランヤード

品番	価格(税抜)
F-3+SS-66	¥9,700

※FGH-66に標準装備

	品番	
仕様	FGH-66	FGH-66W
ランヤード	長さ1,560mm(収縮時:1,130mm)	
肩ベルト	45mm幅ナイロン製	
胴ベルト	50mm幅ナイロン製 長さ1,220mm (有効ウエストサイズ:110cmまで)スライドバックル	
製品重量	約2,200g ハーネス:約1,490g ランヤード:約710g	約2,640g ハーネス:約1,490g ランヤード:約1,150g
ショックアブソーバ	第一種	
使用可能質量	100kg	
身長	160cmから185cm	

運賃

運賃



フルハーネス取替用ダブルランヤード

品番	価格(税抜)
F-3+SS-66W	¥15,000

※FGH-66Wに標準装備

トラックロープ



A-61 トラックロープ黄混*

品番	規格	価格(税抜)
A-61-0920	太さ 9mm×長さ20m	¥3,080
A-61-0925	太さ 9mm×長さ25m	¥3,850
A-61-1020	太さ10mm×長さ20m	¥3,770
A-61-1225	太さ12mm×長さ25m	¥6,350

ベルト荷締機

トラック車での荷物の運搬には、荷崩れによる事故が多くみられます。トラックロープ・ベルト荷締機は、荷崩れを防ぐアイテムとしては最高の商品です。



ベルト荷締機

品番	品名	規格	数量	価格(税抜)
LV50-800J	ベルト荷締機 Jフック	固定側1m/巻取側9.5m	1台	¥13,200
LV50-800S	ベルト荷締機 シボリ縫製	固定側1m/巻取側9.5m	1台	¥13,200
LV38-500J	ベルト荷締機 Jフック	固定側1m/巻取側4.5m	1台	¥8,600
LV38-500S	ベルト荷締機 シボリ縫製	固定側1m/巻取側4.5m	1台	¥8,600

基本使用荷重:800kg

※Jフック・シボリ縫製以外の金具については、別途見積らせて頂きます。運賃

(人間が聞こえない周域の音)

センサーがネコをキャッチし、超音波を放射!ネコの糞害やイタズラを解消します。

ガーデンバリア®

世界初!波長の変化でネコの慣れ防止

ネコの動きに合わせて超音波の周波数をランダムに変動させ、慣れを防止します。



- 乾電池の場合、配線不要の簡単設置 (単一4個で約1800回作動) GDX、GDY-2
- 感知エリアもワイド(感知範囲約30坪) GDY、GDY-2
- 雨天時設置OK! (防滴構造)
- 昼間・夜間の2つの作動モードが選べます
- 人体、環境に無害!ネコも傷つけません

GDY-M (ミニタイプ)

●各部の名称と機能

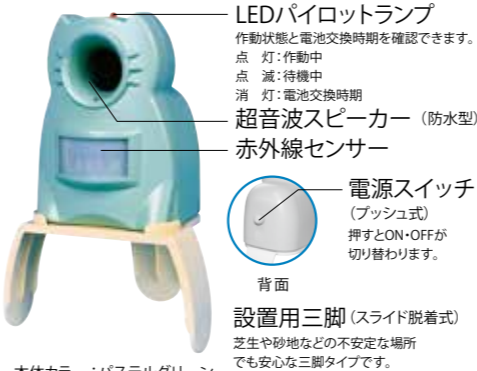

本体カラー:パステルグリーン

●センサー感知範囲

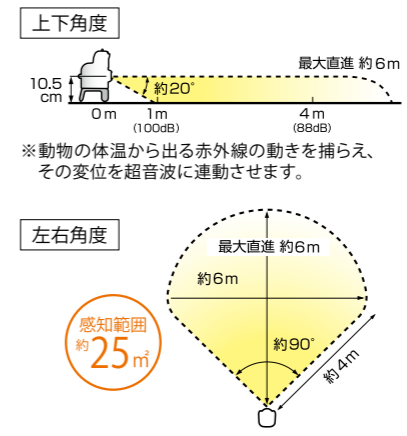

●仕様概要

品名	ガーデンバリアミニ	
品番	GDY-M型	
材質	本体:ABS樹脂/三脚:POM樹脂	
構成	赤外線センサー(熱感知式)、高出力スピーカー、回転式スイッチ、LEDパイロットランプ	
電源	単2形乾電池4本(DC6V)別売	
本体寸法	120.6mm(W)×100mm(D)×139mm(H)(本体のみ) 130.5mm(W)×142mm(D)×217.5mm(H)(三脚取付時)	
本体重量	約380g	
音声出力	約18~23KHz 約100dB	
センサー感知範囲	約25㎡	
距離	最大直進約6m	
角度	左右約90度 上下約20度	

乾電池使用時:単2形乾電池4本で約1200回作動(1回10秒とし1日10回作動した場合120日)

品番	品名	規格	付属品	価格(税抜)(1個)
GDY-M	ガーデンバリアミニGDY-M	ケース 155×145×190mm	設置用三脚 ゴム足×3(粘着シール付)	¥8,500

GDY (スタンダードタイプ)

●各部の名称と機能



本体カラー:アイボリー

●センサー感知範囲

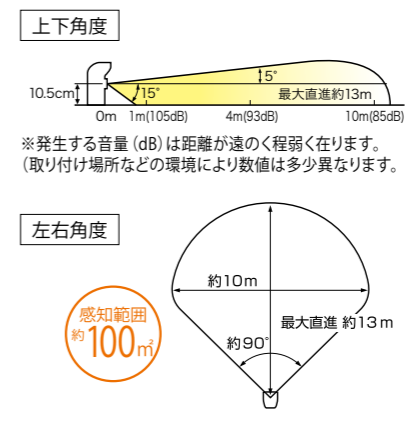

●仕様概要

品名	ガーデンバリアGDY	
品番	GDY型	
材質	本体:ABS樹脂	
構成	赤外線センサー(熱感知式)、高出力スピーカー、スライド式スイッチ	
電源	単1形乾電池4本(付属)	
本体寸法	97.5mm(W)×96mm(D)×233mm(H)	
本体重量	約1kg(電池装着時)	
音声出力	約18~23KHz 約105dB	
センサー感知範囲	約100㎡	
距離	最大直進約13m	
角度	左右約90度 上下約20度	

乾電池使用時:単1形乾電池4本で約1800回作動(1回10秒とし1日10回作動した場合180日)

品番	品名	規格	付属品	価格(税抜)(1個)
GDY	ガーデンバリアGDY	ケース 155×150×290mm	単一乾電池×4個 固定取付けベース板、ビス×5本	¥13,000

GDY-2 (高所取付タイプ)

●各部の名称と機能



本体カラー:アイボリー

●センサー感知範囲

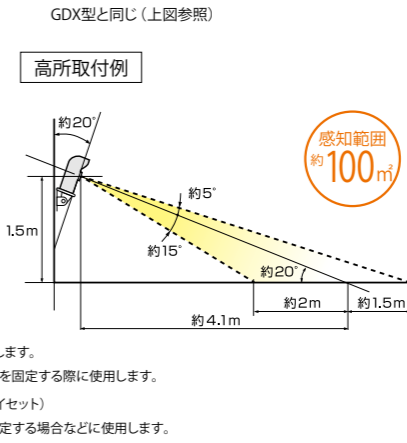

●仕様概要

品名	ガーデンバリア GDY-2	
品番	GDY-2型	
材質	本体:ABS樹脂	
構成	赤外線センサー(熱感知式)、高出力スピーカー、スライド式スイッチ、LEDパイロットランプ	
電源	単1形乾電池4本(別売) / ACアダプター(別売)	
本体寸法	97.5mm(W)×96mm(D)×233mm(H)	
本体重量	約420g	
音声出力	約18~23KHz 約105dB	
センサー感知範囲	約100㎡	
距離	最大直進約13m	
角度	左右約90度 上下約20度	

可動式取付台 左右角度約180度 上下角度約30度

乾電池使用時:単1形乾電池4本で約1800回作動(1回10秒とし1日10回作動した場合180日)

品番	品名	規格	付属品	価格(税抜)(1個)
GDY-2	ガーデンバリアGDY-2	ケース 135×190×245mm	可動式取付台 ビス×5本、ケーブルタイ×1本	¥14,000
GDY-OP01	ACアダプター	ケース 135×195×55mm	屋外用コード(10m)	¥3,500

木の親しみのある暖かさを持続させる

**木材保護塗料
シェーナステイン (4L)**

■シェーナステインの特長

- 木材腐朽菌やカビをシャットアウト
防腐、防虫、防カビ効果に優れ、木材の美しさを最大限に生かした着色仕上げができます。
- すぐれた耐候性
紫外線、雨、気温、大気汚染などの気象劣化因子から木材表面を守ります。
- 高い浸透性、抜群の撥水性
含浸型塗料なので展色剤が木材中に浸透し木材の質感が失なわれません。



シェーナステインの用途

- ログハウス・デッキ・フェンス・遊具の着色仕上げに。

- 使用方法**
- ①塗る面の下地を十分に調整しましょう。
 - ②使用前に缶をよく振って、よくかき混ぜましょう。
 - ③試し塗りをしましょう。
 - ④塗り重ねは、前に塗った塗料がよく乾いてから塗りましょう。

塗装色見本

1)カラレス	2)メイプル
3)ナチュラル	4)レッドウッド
5)ウォルナット	6)リーフグリーン

※カラレスは日焼け止め効果がありません。
※素材により仕上がりの色は違ってくるので、
試し塗りにしてください。

標準塗装仕様
標準塗布面積 5〜7m²/L
乾燥時間 8〜12時間
ハケ、容器の洗浄 ペイントうすめ液

シェーナステイン

品番	規 格	梱包数	価格(税抜) (1缶)
DM-004	シェーナステインカラレス 4ℓ	4缶	¥ 12,800
DM-006	シェーナステインカラー 4ℓ	4缶	¥ 13,400

出荷 梱包単位 運賃 3%以上

**木材防腐剤
グリーン**

■グリーンの特長

- 高い浸透性・優れた防腐
防虫効果を発揮します。
- 緑色の防腐処理木材の
木口や切断面に最適です。
- 乾燥後は、臭いが残らない
ので安心して使えます。
- 木材の腐れやすい部分の
保護にご使用下さい。



グリーンの用途・使用箇所

- 防腐処理木材の切断面、ほぞ穴等の加工部の防腐防虫処理
- ウッドデッキ・ラティスフェンス等の屋外木材製品
- ※木材の状態・材質によって、仕上がり具合が異なる場合があります。

- 使用方法**
- ①塗布面のゴミ・ホコリ・カビ汚れ等を除去して下さい。
 - ②ニス・ベンキ等の古い塗膜はサンドペーパー等で完全に削り落としして下さい。
 - ③湿っている場合は水分を乾燥後、油性用の刷毛で塗布して下さい。塗布する木材の材質等によっては、着色具合に差が出る場合がありますので1回塗布して充分に浸透したら、2回目は色調に注意しながら塗布して下さい。
 - ④塗り替えは1年ごとに行うことをお勧めします。
 - ⑤使い終わった刷毛は、新聞紙等で余分な本剤を拭き取り、塗料用シンナーで洗い落として下さい。

※塗布の際は、缶裏面の使用上の注意を良く読んでご使用下さい。
■標準塗布量
◎耐久性を持たせるために2回塗りをお勧めします。
300〜500m²/m² (2回塗り)

■乾燥時間
約24時間。乾燥中の気候条件によって変化します。
2回目の塗布は3時間以上乾燥させてから塗布して下さい。

クレオソート油Rは、家庭用品規制法により規制された3物質を規制値（各10ppm）以下まで除去してあります。

**強力木材防腐剤
環境配慮型クレオソート油R**

■クレオソート油Rの特長

- 色調はこげ茶色の仕上がりに
- 永い使用実績
- 優れた木材への浸透性
- 高性能な木材防腐効果
- 当製品は家庭用品規制法に適合しています。
- 当製品で防腐処理した木材は家庭用品規制法に適合します。



クレオソート油R

品番	規 格	塗り面積 (2回塗り)	梱包数	価格(税抜) (1缶)
DM-108	クレオソート油R 0.7kg入り丸缶	2〜3m ²	12缶	¥ 1,900
DM-109	クレオソート油R 2kg入り丸缶	6〜8m ²	6缶	¥ 3,100
DM-110	クレオソート油R 6.5kg入り半切石油缶	19〜26m ²	1缶	¥ 7,800
DM-111	クレオソート油R 14kg入り石油缶	42〜56m ²	1缶	¥ 12,500

運賃



クレオソート油Rの用途

杭・木柵・板塀・支柱・木柵等の屋外専用木材防腐剤
※既築・改築の屋内・床下及び密集地での使用は避けて下さい。
※木材の種類により着色に差が出る場合があります。
※クレオソート油Rの上には色移りしますので他の塗料は塗らないで下さい。

■使用方法
塗布・浸漬・注入
※ご使用の際は、製品に記載されている注意事項を良く読んでご使用下さい。

■標準塗布量
削り板 0.3〜0.4kg/m²
荒削り板 0.5〜0.6kg/m²
木材の種類・削り方にもよります。

■乾燥性
夏期 2〜4時間 (目安)
冬期 6〜24時間 (目安)
※乾燥時間は気温や湿度、木材含水率で異なり、長くなることがあります。

竹ガード

- 竹垣、竹杭、園芸用竹製品等の表面を保護し、腐れ、カビや害虫から守ります。
- 下地の竹の風合いをそのまま生かしたクリアタイプです。
- 乾燥後は、臭いが残らないので安心して使えます。(青竹にはご使用できません。)

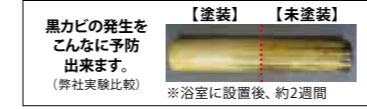

竹ガード

品番	規 格	入数	価格(税抜) (缶)
DM-101	容量1ℓ	6缶	¥ 3,200
DM-102	容量4ℓ	4缶	¥ 8,600

出荷 梱包単位 運賃

**竹材を害虫・カビから守る
ニューアリゾールタケ**

竹材は、その材質上虫害、カビ害の発生を受けやすく、竹材の取扱い上大きな問題です。この「ニューアリゾールタケ」は、安全性が高く、竹につく独特な害虫やカビ類に優れた防虫、防カビ効果があります。

- ニューアリゾールタケの特長
- チビタケナガシクイムシ等の害虫、カビ類に対して優れた効果を示します。
- 低毒性で安全な薬物です。(普通物扱い)

**■ニューアリゾールタケの用途
庭門、袖垣、庭木戸など一般造園竹材。**

- 使用方法**
浸漬処理
- ①本品を水で15倍に希釈して下さい。(本品1に対して水14を加える)
 - ②竹材は5分間以上浸漬して下さい。
 - ③浸漬中は竹材間、竹材中に空気が残らないようにして下さい。
 - ④槽の上で余分な薬液の水切りを行い、槽外へこぼれでないよう注意して下さい。
 - ⑤処理槽内面はステンレス製かFRP製を用い、鉄・コンクリート槽は使わないで下さい。
- 塗布、散布処理**
- ⑥本品を水で15倍に希釈して下さい。
 - ⑦竹材の全面に薬剤がゆきわたるように処理して下さい。
 - ⑧噴霧器を使用する場合は風上に立って処理して下さい。
 - ⑨処理中、薬剤が地面にしみこまないようにビニールシート等を敷いて行って下さい。(霧状での使用は絶対しないで下さい。)
- ※注意 ○薬剤の性質上処理竹材が黄変する事があります。
○使用上の注意は製品のラベル記載事項に従って下さい。
○食品、人体等に直接接触するような部材には使用しないで下さい。



ニューアリゾールタケ(竹材専用防虫、防カビ剤)

品番	規 格	梱包数	価格(税抜) (1缶)
DM-001	ニューアリゾールタケ (18ℓ)	1缶	¥ 80,000

運賃 3%以上

日本建築学会材料規格 JASS 18 M-307 木材保護塗料 規格適合品

**防虫、防腐に優れている・耐候性が高い
木材保護塗料 スーパーウッドステイン**



■色見本 ※実際の色味とは異なる場合があります。クリアもごございます。クリアの単独使用は避け下塗りとしてご使用ください。



カルワックス 植物の強化・活性・保護

移植・植栽・輸送前に

- カルシウムによる植物細胞の強化・活性化作用と展着促進材として配合した天然ワックスによる植物表皮の保護・強化作用により、本来植物が持つ自己防御機能を内側と外側から高めることができます。定期的に使用することでその効果が発揮される、新しい発想のカルシウム肥料です。
- 用途 ポットへの鉢上げ時・苗木やポット苗の出荷前・植え木入荷時など



カルワックス

品番	規 格	入数	価格(税抜)
DM-113	容量1kg	10本	¥ 3,250
DM-114	容量5kg	3本	¥ 12,960

**木材竹材保護塗料 殺虫剤
アリゾールステイン ネオアリゾールスプレー**

■アリゾールステインの特長

- 優れた防腐、防虫、防カビ効果を発揮します。
- 耐水、耐候効果も発揮します。
- 木材、竹材の美しさを生かす着色仕上げが出来ます。
- アリゾールステインの用途
庭門、袖垣、庭木戸など一般造園木竹材。建物の外装木材、ログハウス、フェンス、デッキ、濡れ縁、木製遊具など屋外に使用する木材。
- 使用方法
- ①古い塗膜、ゴミ、汚れ、油分などは取り除いてください。(カラレス=透明)
- ②薄めずにそのまま使用して下さい。
- ③使用する前によくかき混ぜて下さい。
- ④仕上がりの色は素材によって多少違ってきますので、あらかじめ試し塗りして下さい。
- ⑤木目に沿って一定の幅でたっぷりすり込むように塗装して下さい。
- ⑥乾燥後2度塗りして下さい。
- ⑦カラレスは単独で屋外木材に使用しないで下さい。
- ⑧雨天を避け天気の良い日に塗装を行って下さい。
標準塗布面積: 3〜5m²/L 乾燥時間: 12〜24時間



アリゾールステイン カラレス(竹材保護美装剤)

品番	規 格	梱包数	価格(税抜) (1缶)
DN-003	アリゾールステイン カラレス (16ℓ)	1缶	¥ 40,600
DN-004	アリゾールステイン カラレス (4ℓ)	4缶	¥ 11,200

出荷 梱包単位 運賃 3%以上

ネオアリゾールスプレー (殺虫剤)

品番	規 格	梱包数	価格(税抜) (1本)
DM-002	ネオアリゾールスプレー (300ml)	20本	¥ 900

出荷 梱包単位 運賃 3%以上

■特長

- 木材の防虫、防腐、防カビ、撥水効果に優れています。
- 木部に浸透して塗膜を造らないため、ハガレやフクレがありません。
- 塗料の広がりが良く、作業性に優れています。
- 木目を強調し、美しく仕上がります。
- 粘度が低く、塗布しやすいです。

■使用箇所

○屋外木部
ウッドデッキ・フェンス・ガーデニング用品・木製ドア・羽目板・戸袋・窓枠・窓格子・雨戸・下見板・門扉・外壁・支柱・破風板・ログハウス等。

■塗装方法

工 程	材料・使用方法	使用量	乾燥時間	備 考
素地調整	サンドペーパー・ブラシ・布等			ゴミ・ホコリ除去・清掃
下塗り	スーパーウッドステイン・ハケ塗り	50〜80ml/m ²	4〜8時間 (20℃)	
上塗り	スーパーウッドステイン・ハケ塗り	50〜80ml/m ²	12〜24時間 (20℃)	

※色ムラを防ぐ為には、スーパーウッドステインクリアを下塗りして下さい。

スーパーウッドステイン

品番	規 格	入数	価格(税抜) (1本)
DM-013	容量16ℓ	1缶	¥ 35,700
DM-014	容量4ℓ	4缶	¥ 13,600

出荷 梱包単位 運賃

植物活性剤 **メネデール**



■メネデールの特長

- 二価鉄イオンが植物の光合成活動、呼吸作用を高めます。
- メネデール効果により樹木の植物ホルモンを活性化します。

■メネデールの使用方法

貯水漬法
メネデール100倍液に根回した鉢を漬ける。

散布法
メネデール100倍液を幼木の育成地、小木に散布する。

灌注法
メネデール100倍液を根の周りに溝を掘り注ぐ。

品番	品名	梱包数	価格(税抜)1本
G-102	メネデール 200ml	30本	¥ 880
G-103	メネデール 500ml	20本	¥ 1,750
G-104	メネデール 2ℓ	6本	¥ 5,180
G-105	メネデール 5ℓ	3本	¥ 11,400
G-106	メネデール 20ℓ	1本	¥ 44,300

品番	品名	梱包数	価格(税抜)1箱
G-107	メネデール樹幹注入液 250cc×1本入	20箱	¥ 1,130
G-109	メネデール樹幹注入液 250cc×30本入	1箱	¥ 29,780

出荷 梱包単位 運賃 3%以上

園芸用傷口保護剤 **新キヨナール**

酢酸ビニール樹脂を主成分とし、軟膏タイプで塗りやすく液垂れしにくく、塗布後も100%乾燥せず乾かさを保つ事でひび割れを防ぎ成長を阻害しません。



品番	規格	入数(ケース)	価格(税抜)1個
FY-016	容量:100g	12個×5箱=60個	¥ 650

出荷 バラ単位可 運賃

園芸用傷口保護剤 **キヨナールエース**

酢酸ビニール樹脂を主成分とし、速乾性でべたつかず耐久性、耐候性に優れているため、傷口を紫外線や空気から守り長時間保護します。

品番	規格	入数(ケース)	価格(税抜)1個
FY-018	容量:1kg	12個	¥ 4,950

出荷 バラ単位可 運賃

園芸用パテ状傷口保護剤 **キヨナールパテ**

柔らかくて塗りやすく、硬くなりかちな冬季にも柔らかさが持続し、熱や雨にも強く傷口を健康な状態に保ち、簡単にはがす事もでき、アロマオイル配合で植物と人に安心と癒しを与え、傷口を包み込みます。

品番	規格	入数(ケース)	価格(税抜)1個
FY-019	容量:135g	30個	¥ 790

出荷 バラ単位可 運賃

園芸用つぎろう **カルスメイト**

効用 植え替え時の、整枝をしたときの切り口を保護します。剪定した部分の乾燥や雨水などの侵入を防ぎます。

成分 合成樹脂、有機薬品等
性状 茶褐色、クリーム状

庭木・花木・果樹・盆栽などの剪定後の切り口にサッとひと塗り

品番	品名	梱包数	価格(税抜)1個
FY-001	カルスメイト50g/箱入り(10×10)	100個	¥ 650
FY-002	カルスメイト100g/台紙付き(25×4)	100個	¥ 820
FY-003	カルスメイト150g/箱入り(25×3)	75個	¥ 940
FY-004	カルスメイト1kg/ポリ容器(15)	15個	¥ 3,950

出荷 梱包単位 運賃

接木専用 **接ろう** 廃番品

効用 流れずムダなく経済的です。接ぎ木をしたところに葉が流れこまないで活着が良好です。

成分 主成分は樹脂、カルナバ蠟及び揮発性植物油、軟蝕状物質

使用法 台木と穂木の形成層をよく合わせ、テープでしばった上に塗ってください。穂木の先端にも必ず塗ってください。

品番	品名	梱包数	価格(税抜)1個
FY-010	接ろう250g/ポリ容器(54)	54個	¥ 1,820

出荷 梱包単位 運賃

切り口塗布剤 **ゆめ合剤**(ユゴザイ)

効用 傷口を病害から保護します。カルの形成を早め傷口を保護します。

成分 合成樹脂、有機薬品等

使用量 直径5cmの切り口に約5gが標準です。

性状 淡青色、クリーム状

品番	品名	梱包数	価格(税抜)1個
FY-005	ゆめ合剤50g/箱入り(10×10)	100個	¥ 670
FY-007	ゆめ合剤150g/箱入り(25×3)	75個	¥ 1,100
FY-008-01	ゆめ合剤1kg/ポリ容器 広口(15)	15個	¥ 4,290
FY-008-02	ゆめ合剤1kg/ポリ容器 細口(15)	15個	¥ 4,290

※広口:ハケ付 細口:ハケ付(キャップ内側に同梱) 出荷 梱包単位 運賃

塗布する殺菌剤 **トップジンMペースト**

効用 樹木・果樹類の傷口・切り口のゆめ促進にメロン・きゅうり・すいかのつる枯病防除に

成分 酢酸ビニール樹脂、色素、水等...97.0%
チオファネートメチル...3.0%

品番	品名	梱包数	価格(税抜)1個
FY-013	トップジンMペースト200g(箱入り)	50個	¥ 950
FY-014	トップジンMペースト1kg(ポリ容器入り)	12個	¥ 3,200

出荷 梱包単位 運賃

グリンナー 一般植物用コーティング剤



20リットルタフテナー詰 10リットルタフテナー詰
専用ノズルが付属しています。ダンボール製外装箱の中に樹脂製ブロー成型した袋を収納しています。

■グリンナーのはたらき

- 雨、風、砂塵、乾燥、寒気、様々な傷から植物体を優しく強力にガードします。
- 形成された皮膜は、手でこすっても、降雨でも剥落しません。
- 光合成に必要な光の透過を妨げません。
- 植物体の生命維持に最少限必要な、ガスや水蒸気の通過は妨げません。

■大いに期待できる効果

- 生育時の灌水量節減
- 霜・雪・寒波からの傷み防止
- 病虫害等からの防護
- 種苗の安定保存
- 強風からの傷み防止
- 台風等からの潮(塩)害防止

グリンナー

分類	農薬・園芸用資材	植物保護保護剤	ワックス水和剤
液性成分	ワックス10.0%	乳化剤・水等90.0%	普通物A

品番	品名	内容量	価格(税抜)
GN-001	グリンナー(スタンダード袋)	1ℓ	¥ 3,200
GN-002	グリンナー(スタンダード袋)	2ℓ	¥ 5,400
GN-003	グリンナー(タフテナー)	10ℓ	¥ 20,900
GN-004	グリンナー(タフテナー)	20ℓ	¥ 33,800

マツグリーン® 液剤2 普通物・魚毒A類で環境にやさしい松枯れ防止と庭木の害虫防除に

マツノマダラカミキリ+マツカレハ カイガラムシ+ケムシ類 同時防除に

■特長
○ミツバチ・マルハナバチなど、有益昆虫にほとんど影響が無い!
○周辺作物・環境にも安心・安全!
○いやな臭い・汚れがありません。

種類名/アセタミプリド液剤
有効成分/アセタミプリド2.0%
化学名/[E]-N-[6-クロロ-3-ピリジリル)メチル]-N'-シアノ-N'-メチルアセアミジン
性状/無色透明水溶性液体

品番	品名	内容量	価格(税抜)
FY-023	マツグリーン®液剤2	100ml	¥ 1,500
FY-024	マツグリーン®液剤2	1ℓ	¥ 5,600

屋外専用強力防虫香 **パワー森林香**

赤函(30巻入)携帯防虫器専用

■特長
○このパワー森林香は、通常の線香と比べて効力を一層強化し煙の量が多くなるようにしています。
○広い野外での森林作業や、農作業、アウトドア、レジャーにお勧めです。

- 【ご使用方法】
- 線香は組み合わせの2巻から必ず1巻づつはなし、線香の先端に火をつけてご使用下さい。
 - 燻煙する時は、専用の携帯防虫器をご使用いただき、落下防止の止め金をしっかり止めてご使用下さい。
 - 専用の携帯防虫器をご使用の際、点火した線香が皿の周囲に触れない様にして下さい。立ち消えの原因になります。
- ※パワー森林香・森林香には専用の携帯防虫器をご使用下さい。



携帯防虫器 **パワー森林香2巻サービス**

■特長
○この「携帯防虫器」は、通常の線香皿に比べて煙が多く出るように設計しております。
○広い野外での森林作業や、農作業、アウトドア、レジャーなどにお勧めです。
○専用の「富士錦」「森林香」「パワー森林香」または、「獣よけ線香」をご使用下さい。
○上記以外の線香は使用しないで下さい。本体が異常温度に達し、火傷の原因になります。

- 【ご使用方法】
- 点火した線香は、器具の中央に設置して下さい。ノコ歯以外の本体に触れますと火が消える恐れがあります。
 - フタの止金は、二か所を完全に留めて下さい。更に吊り下げフックを丸穴に通して使用して下さい。(作業中にフタが開き、火の付いた線香の落下を防止するため)
 - 吊り下げフックは、ベルトの裏側を通して引っ掛けて下さい。(ベルトから外れるのを防ぐため)
 - 雨天などは、本体の横の穴に紐を通して、腹部などに吊り上げてから雨具の着用をお勧めします。
 - 本体の裏側に予備の線香を入れて、携帯されると大変便利です。
 - 「獣よけ線香」をご使用の際は、ご使用上の注意をよくお読みになってお使い下さい。(携帯される場合などは刺激臭が強いので、直接に煙を吸い込まない様にして下さい)

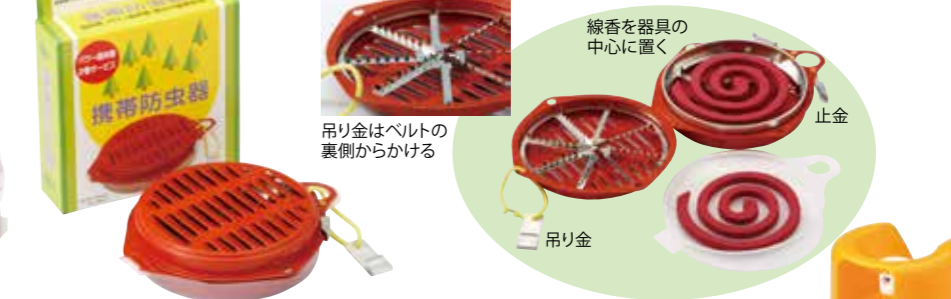

富士錦パワー森林香 **ハチストーン**

■特長
①遠方まで噴射出来るジェットタイプなので、飛び回っているハチ・アブも狙いやすく、近づくのが怖い害虫などの駆除に最適です。
②速効性・致死効果の優れた有効成分を配合しているので、効果は抜群です。

- 【適応害虫】
- ハチ・アブ・ガ・クモ・ムカデ・ヤスデ・ゲジゲジ・ケムシ・カメシ・ブヨ
- 【有効成分】
- ピレスロイド(d-T80-フタルスリン、ペルメトリン)

- 【ご使用方法】
- 屋外の害虫に向けて、適量を直接噴射して下さい。
 - 駆除の際は、6m~7m(無風状態)の距離から直接噴射して下さい。本製品は強力噴射のため30秒で全噴射されます。※ハチの駆除には、夕暮れから明け方に駆除される事をお勧めします。
 - ハチを駆除する場合は、種類によっては、攻撃的なハチもいるので、刺されないように肌をおおい、噴射後はすみやかにその場所から離れて下さい。
 - スズメバチの巣の処理は必ず専門業者に依頼してください。

乱形

部屋から庭園へと足元の空間によく使える鉄平石は、岩石が持っている節理を利用して割り出した自然石ならではの美しさや温かさが庭園の雰囲気の花を添えます。そして、人々が心から安心し生活のできる空間を演出します。



写真番号: PH-133



写真番号: PH-134



写真番号: PH-135

TE-013
ジャワ鉄平 ブラック
梱包 0.25m²×40束 10m²入り



目地: モルタル灰色



TE-012
ジャワ鉄平 安山岩
1m²=4束



写真番号: PH-136



TE-001
諏訪鉄平 安山岩
1m²=3~4束



TE-011
諏訪すり鉄平 安山岩
1m²=3~4束



目地: モルタル灰色



目地: モルタル濃灰



目地: モルタル濃灰

※形状は自然石のためカタログの写真と異なります。

乱形



目地:モルタル灰色

目地:モルタル白



MIQB-030
アルビノ イエロー パック
1m²=4束

MIQ-030
アルビノ イエロー
梱包 10m²入り

MIQB-031
アルビノ ピンク パック
1m²=4束

MIQ-031
アルビノ ピンク
梱包 10m²入り

※形状は自然石ですのでカタログの写真と異なります。
※梱包数量は輸入先の諸事情により変更する場合があります。



MIQ-003
ユーロクォーツ ミックス
梱包 0.5m²×30袋 15m²入り



MIQ-002
ボルフィド ミックス
梱包 10m²入り



MIQ-004
アルターストーン ミックス
梱包 10m²入り



諏訪大判



規格 (内外)
500~ 600 mm
800~1000 mm
1000~1500 mm
1500~1800 mm

※形状は自然石ですのでカタログの写真と異なります。
※梱包数量は輸入先の諸事情により変更する場合があります。



写真番号: PH-140

板石

住宅の間取りに玄関や居間、それに台所・寝室・子供部屋があるように、庭園の地割にもまた、前庭・主庭・奥庭があります。居間が主庭であり、玄関が前庭のように、どんな小さな住宅でも欠くことのできない空間です。

これらの重要な位置を占める素材が板石です。そのレイアウトは多様であり、この技法を巧みに選択し、庭空間を楽しく創造できます。



石種	品番/品名	規格(縦×横×厚み)	梱包数
白御影	IT-214 板石一面のみきり 他割肌	300×300×60~80mm 約19kg	72枚
		400×400×60~80mm 約34kg	36枚
		450×450×60~80mm 約43kg	24枚
		300×600×60~80mm 約38kg	36枚
		400×800×60~80mm 約69kg	18枚
白御影	IT-216 板石五面のみきり 他割肌	450×900×60~80mm 約87kg	12枚
		300×300×60~80mm 約19kg	72枚
		400×400×60~80mm 約34kg	36枚
		450×450×60~80mm 約43kg	24枚
		300×600×60~80mm 約38kg	36枚
白御影	IT-216 板石五面のみきり 他割肌	400×800×60~80mm 約69kg	18枚
		450×900×60~80mm 約87kg	12枚

石種	品番/品名	規格(縦×横×厚み)	梱包数
錆御影	IT-212 板石一面のみきり 他割肌	300×300×60~80mm 約19kg	72枚
		400×400×60~80mm 約34kg	36枚
		450×450×60~80mm 約43kg	24枚
		300×600×60~80mm 約38kg	36枚
		400×800×60~80mm 約69kg	18枚
錆御影	IT-217 板石五面のみきり 他割肌	450×900×60~80mm 約87kg	12枚
		300×300×60~80mm 約19kg	72枚
		400×400×60~80mm 約34kg	36枚
		450×450×60~80mm 約43kg	24枚
		300×600×60~80mm 約38kg	36枚
錆御影	IT-217 板石五面のみきり 他割肌	400×800×60~80mm 約69kg	18枚
		450×900×60~80mm 約87kg	12枚

※錆石は色むらがあります。ご注意ください。



石種	品番/品名	規格(縦×横×厚み)	梱包数
ベトナム 白御影	IT-816 板石五面のみきり	300×300×50mm 約13kg	80枚
		300×600×50mm 約25kg	40枚
		400×400×50mm 約22kg	36枚
		400×800×50mm 約44kg	18枚



石種	品番/品名	規格(縦×横×厚み)	梱包数
ベトナム 錆御影	IT-817 板石五面のみきり	300×300×50mm 約13kg	80枚
		300×600×50mm 約25kg	40枚
		400×400×50mm 約22kg	36枚
		400×800×50mm 約44kg	18枚



石種	品番/品名	規格(縦×横×厚み)	梱包数
ベトナム 桜御影	IT-818 板石五面のみきり	300×300×50mm 約13kg	80枚
		300×600×50mm 約25kg	40枚



石種	品番/品名	規格(縦×横×厚み)	梱包数
ベトナム スーパー ブラック	IT-819 表面 J&P 側面 割肌 裏面 切削	300×300×40mm 約10kg	120枚
		300×600×40mm 約20kg	60枚
		400×400×40mm 約18kg	60枚
		400×800×40mm 約35kg	30枚

板石表面バーナー



石種	品番/品名	規格(縦×横×厚み)	梱包数
白御影	IT-228 板石一面バーナー 他切削	300×300×25mm 約6kg	160枚
		300×600×25mm 約12kg	80枚
		400×800×25mm 約22kg	40枚
		450×900×25mm 約28kg	40枚



写真番号: PH-141

※錆石の色むらについて 錆石は、白御影に鉄分が付着し自然にできた、色合いです。鉄分は、切り場の表面には多くあり、下層に行くにつれ少なくなってきました。この様に、同じ切り場に於いても色むらがあります。ご注意ください。

板石

板石表面バーナー



石種	品番/品名	規格(縦×横×厚み)	梱包数
錆御影	IT-224 板石一面バーナー 他切削	300×300×25mm 約6kg	160枚
		300×600×25mm 約12kg	80枚
		400×800×25mm 約22kg	40枚
		450×900×25mm 約28kg	40枚

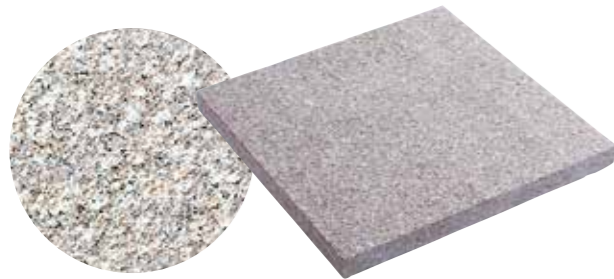

石種	品番/品名	規格(縦×横×厚み)	梱包数
桜御影	IT-223 板石一面バーナー 他切削	300×300×25mm 約6kg	160枚
		300×600×25mm 約12kg	80枚
		400×800×25mm 約22kg	40枚
		450×900×25mm 約28kg	40枚

板石表面ビシャン



白御影



錆御影



桜御影



グレー御影



ロイヤルブラック

規格	入数/重量(ケース)
300×300×20mm	5枚/約24kg
400×400×20mm	3枚/約25kg
300×600×20mm	3枚/約28kg

取寄せ対応品

階段石

階段といえば建築物にあるものと連想しますが、ここでいう階段はもちろん屋外のもので、ここでいう階段は、二つの異なる高さを持つ水平面を結ぶ斜面に沿って、高さ(蹴上げ)と踏幅(踏面)で上下できるものです。そこで最も大事なのが、蹴込みといわれる蹴上げの高さと踏面の幅です。この数字次第で階段は歩きやすくなり、逆に歩きにくくもなります。



石種	品番/品名	規格(縦×横×厚み)	梱包数
白御影	KI-253-1 階段石五面ビシャン他割肌	330×1000×150mm 約134kg	10本
		330×2000×150mm 約268kg	5本



石種	品番/品名	規格(縦×横×厚み)	梱包数
錆御影	KI-253-2 階段石五面ビシャン他割肌	330×1000×150mm 約134kg	10本
		330×2000×150mm 約268kg	5本

※錆石は色むらがあります。ご注意ください。

六方石



規格	
直径	長さ(内外)
φ80~150mm	300~500mm
	500~700mm
	700~900mm
	900~1000mm
φ250~300mm	1000~1200mm
	1500mm
φ350~450mm	1500~2000mm
	1500mm



▲古木を思わせる六方石の花壇は、高級感のあるお庭の隠しアイテムの一つです。

延石

延石は、別名 縁石とよばれ主に庭園と通路の境に使われます。
また花壇の縁どりや景石的な使い方など、お客様の感性により多様に利用できます。



写真番号: PH-147

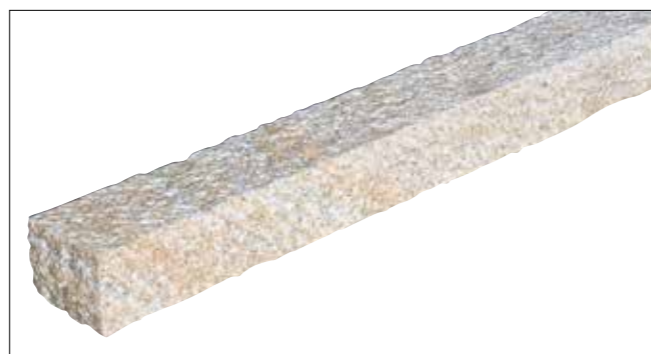
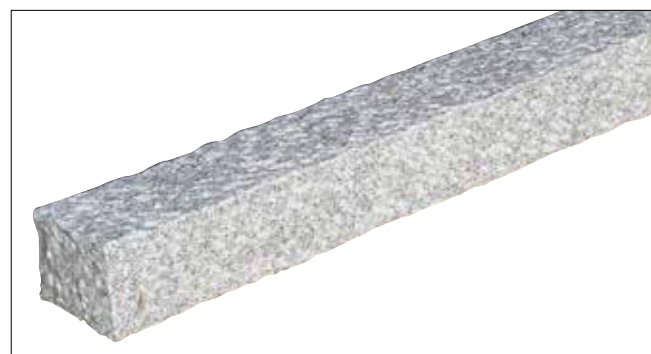

石種	品番/品名	規格(縦×横×長さ)	梱包数
白御影	NO-281 延石二面のみぎり 他割肌	120×150× 600mm 約 30kg	40本
		120×150× 900mm 約 43kg	30本
		120×150×1200mm 約 58kg	24本
		120×150×1800mm 約 87kg	15本
白御影	NO-13 延石四面のみぎり割肌	100×100× 600mm 約 17kg	50本

石種	品番/品名	規格(縦×横×長さ)	梱包数
錆御影	NO-282 延石二面のみぎり 他割肌	120×150× 600mm 約 30kg	40本
		120×150× 900mm 約 43kg	30本
		120×150×1200mm 約 58kg	24本
		120×150×1800mm 約 87kg	15本
錆御影	NO-23 延石四面のみぎり他割肌	100×100× 600mm 約 17kg	50本

※錆石は色むらがあります。ご注意ください。



写真番号: PH-148



写真番号: PH-149



写真番号: PH-150



写真番号: PH-151



石種	品番/品名	規格(縦×横×長さ)	梱包数
白御影	NO-289 延石二面バーナー 他切削	100×120×2000mm 約65kg	10本
		70×150×2000mm 約56kg	16本
		70×100×2000mm 約38kg	16本



石種	品番/品名	規格(縦×横×長さ)	梱包数
錆御影	NO-292 延石二面バーナー 他切削	100×120×2000mm 約65kg	10本
		70×150×2000mm 約56kg	16本
		70×100×2000mm 約38kg	16本

※錆石は色むらがあります。ご注意ください。

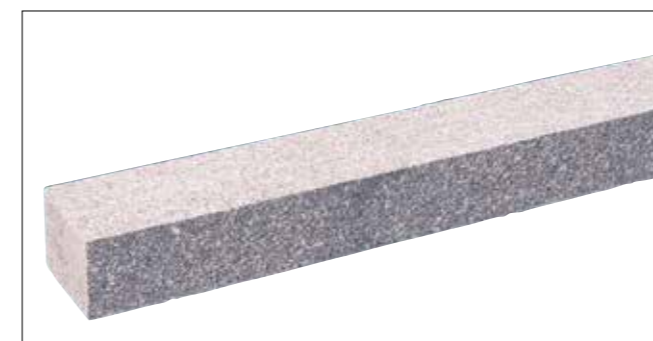

石種	品番/品名	規格(縦×横×長さ)	梱包数
桜御影	NO-293 延石二面バーナー他切削	100×120×2000mm 約65kg	10本



石種	品番/品名	規格(縦×横×長さ)	梱包数
白御影	NO-285 延石二面磨き他切削	100×120×2000mm 約65kg	10本

石種	品番/品名	規格(縦×横×長さ)	梱包数
錆御影	NO-294 延石二面磨き他切削	100×120×2000mm 約65kg	10本

ピンコロ

ピンコロは、こぶしぐらいの形状の素材で、その組合せ次第で点が集まった線、そして面を自由に描くことができ、庭でのデザインの可能性が広がります。



写真番号: PH-152



写真番号: PH-154



写真番号: PH-217



写真番号: PH-155

※形状は自然石のためカタログの写真と異なります。

割肌



PN-001-1 白御影
90×90×45mm



PN-002-1 錆御影
90×90×45mm



PN-001-2 白御影
90×90×90mm



PN-002-2 錆御影
90×90×90mm



PN-003-2 桜御影
90×90×90mm

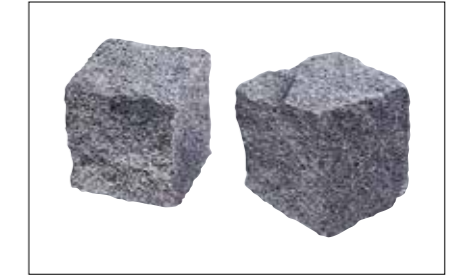

PN-013 グレー御影
90×90×90mm



PN-005 黒御影
90×90×90mm



PN-001-3 白御影
90×90×190mm



PN-002-3 錆御影
90×90×190mm



PN-003-3 桜御影
90×90×190mm



PN-202-3 ベトナム 白御影
90×90×190mm



PN-203-3 ベトナム 錆御影
90×90×190mm



ベトナム 桜御影
PN-200-2 90×90×90mm
PN-200-3 90×90×190mm



ベトナム バサルト
PN-201-2 90×90×90mm
PN-201-3 90×90×190mm



写真番号: PH-153

※形状は自然石のためカタログの写真と異なります。



写真番号: PH-157

飛石

日本庭園を構成する材料の中で、抜きにして語れないのがこの飛石でしょう。飛石がいつの時代に庭園の中に用いられたか正確な記録はありませんが、いずれにしても日本の庭園における独自の形成です。大・中・小の石を地面に並べ据える動作を、囲碁と同じく『打つ』と称し、高い精神性と技術を必要とされます。



石種	品番/品名	規格(直径)
白御影	ST-022 飛石のみぎり 底面割肌	φ300
		φ350-400
		φ400-450
		φ450-500
		φ550-600



石種	品番/品名	規格(直径)
錆御影	ST-023 飛石のみぎり 底面割肌	φ300
		φ350-400
		φ400-450
		φ450-500
		φ550-600

※形状は自然石のためカタログの写真と異なります。



写真番号: PH-158



写真番号: PH-159

▲千鳥に飛石を設置すると、人の歩く姿が淑やかに映ります。



ST-017-1 白御影
石白型 飛石
φ400×100



ST-017-2 錆御影
石白型 飛石
φ400×100



ST-015-1 白御影
伽藍石
φ1000外径



ST-015-2 錆御影
伽藍石
φ1000外径



ST-018
諏訪 飛石コロガシ



ST-011
甲州鞍馬 飛石
小・中



ST-016
諏訪 飛石



写真番号: PH-160

※形状は自然石のためカタログの写真と異なります。



施工写真はイメージ写真です。実際の商品とは異なります。

写真番号: PH-161

写真番号: PH-162

沓脱石 (くつめぎいし)

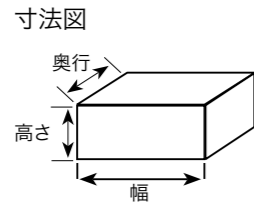

石種	品番/品名	規格(奥行×幅×高さ)
錆御影	KZ-202-2 沓脱石 のみぎり底面割肌	300× 500×200mm 約 80kg
		2.0尺 300× 600×300mm 約145kg
		2.5尺 370× 750×300mm 約225kg
		3.0尺 450× 900×300mm 約325kg
		3.5尺 550×1050×350mm 約545kg
		4.0尺 600×1200×350mm 約680kg



石種	品番/品名	規格(奥行×幅×高さ)
白御影	KZ-202-1 沓脱石 のみぎり底面割肌	300× 500×200mm 約 80kg
		2.0尺 300× 600×300mm 約145kg
		2.5尺 370× 750×300mm 約225kg
		3.0尺 450× 900×300mm 約325kg
		3.5尺 550×1050×350mm 約545kg
4.0尺 600×1200×350mm 約680kg		



KZ-203 甲州鞍馬 沓脱石
全面 自然
規格等はお問い合わせください。
山梨産



在庫限り

KZ-201 鳥海石 沓脱石
天端ビシャン 側面自然 底面切削
規格等はお問い合わせください。
秋田産



KZ-200 青 沓脱石
天端切削 側面自然 底面切削
規格等はお問い合わせください。
愛媛産

※形状は自然石のためカタログの写真と異なります。

石橋

島国である日本の橋は、古くから人々の生活や経済の発展にはなくてはならないものでした。現在の日本にとっての橋は、心のやすらぎをもたらす日本庭園のポイントとしてもっともふさわしいものです。当社では、私たち日本人が持つ橋への精神性を石に込め、現在と過去を結びつける懸け橋と考えています。



写真番号: PH-218

反り橋

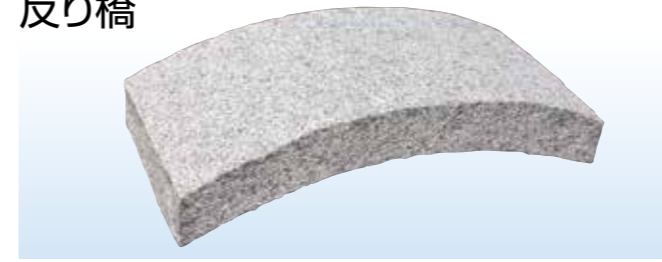

石種	品番/品名	規格(奥行×幅×高さ)
白御影	SB-011 反り橋 五面ビシャン他割肌	3.0尺 500× 900×120mm 約135kg
		4.0尺 500×1200×120mm 約195kg
		5.0尺 500×1500×120mm 約245kg
		6.0尺 500×1800×120mm 約320kg
		7.0尺 600×2100×130mm 約445kg

石種	品番/品名	規格(奥行×幅×高さ)
錆御影	SB-012 反り橋 五面ビシャン他割肌	3.0尺 500× 900×120mm 約135kg
		4.0尺 500×1200×120mm 約195kg
		5.0尺 500×1500×120mm 約245kg
		6.0尺 500×1800×120mm 約320kg
		7.0尺 600×2100×130mm 約445kg

直橋



石種	品番/品名	規格(奥行×幅×高さ)
白御影	SB-031 直橋 五面ビシャン他割肌	3.0尺 450× 900×120mm 約135kg
		4.0尺 500×1200×120mm 約195kg
		5.0尺 500×1500×120mm 約245kg
		6.0尺 550×1800×120mm 約320kg
		7.0尺 600×2100×130mm 約445kg

石種	品番/品名	規格(奥行×幅×高さ)
錆御影	SB-032 直橋 五面ビシャン他割肌	3.0尺 450× 900×120mm 約135kg
		4.0尺 500×1200×120mm 約195kg
		5.0尺 500×1500×120mm 約245kg
		6.0尺 550×1800×120mm 約320kg
		7.0尺 600×2100×130mm 約445kg

丸太橋

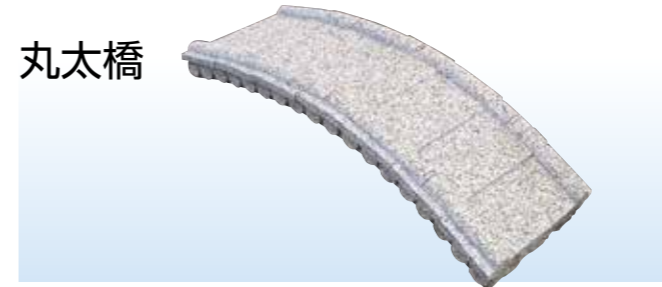

石種	品番/品名	規格(奥行×幅×高さ)
白御影	SB-061 丸太橋 五面ビシャン	3.0尺 330× 910× 95mm 約 80kg
		4.0尺 430×1210×110mm 約155kg
		5.0尺 550×1520×155mm 約350kg
		6.0尺 630×1820×175mm 約540kg
		7.0尺 680×2120×210mm 約820kg

石種	品番/品名	規格(奥行×幅×高さ)
錆御影	SB-062 丸太橋 五面ビシャン	3.0尺 330× 910× 95mm 約 80kg
		4.0尺 430×1210×110mm 約155kg
		5.0尺 550×1520×155mm 約350kg
		6.0尺 630×1820×175mm 約540kg
		7.0尺 680×2120×210mm 約820kg



写真番号: PH-164

玉砂利

庭園材料としての砂や砂利は、土木材料とは違い、色彩や粒状、光沢などが重要視されます。単にグランドカバーとしてだけでなく、模様をつけ、あるいは盛り上げるなどして庭園のテーマを創り出したりする手段にも用いられています。古庭園だけでなく現代庭園の中に新しい色彩をもたらすこともできるでしょう。

また、観賞のみでなく、裸地と比べて砂や砂利を敷く事によって雑草も防げ、いつまでも清潔感を保てます。

玉石

川や海岸に産出し、物理的な作用で角が削られ丸くなり、直径20～30cm程度の丸みのあるものを玉石と呼びます。用途は積石、緑石、州浜、延段などに使います。

ゴロタ石

玉石のより小さな石で、直径6～9cm程度のものをゴロタ石といいます。用途は主に州浜、延段などに使います。

大玉／砂利

直径3cm程度のものを大玉と呼び、それより小さいものは砂利、砂と呼んでいます。このカタログでは砂利の色調が白から黒までレインボーカラーになるよう品揃えいたしました。敷砂利や洗い出しなど造園はもちろん、インテリアのアクセントなどにもお使いください。

※写真上部の表示

DRY ドライ: 製品が乾いた状態の写真

WET ウェット: 製品が水に濡れた状態の写真

1m² 4cm厚=約4袋

1m²=約80袋



写真番号: PH-165



CP-023 伊勢砂利 (国産) 20kg袋
2分・3分・5分・8分



CP-087 庵治 (国産) 20kg袋
2分・3分・5分



CP-012-1 白川砂利 20kg袋
2分・3分・5分・8分



CP-006 白玉砂利 20kg袋
2分・3分・5分・8分・1寸・1.5寸・2寸

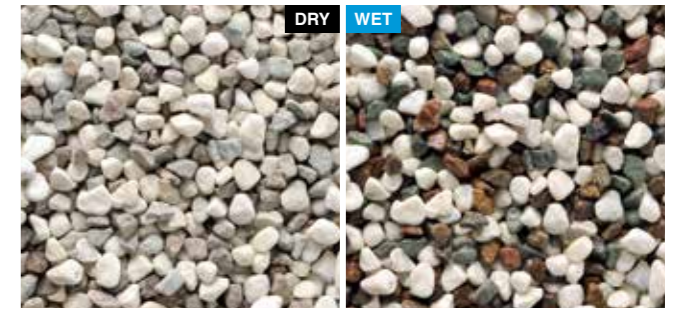

CP-076 五色砂利 (国産) 20kg袋
3分・5分・8分



CP-014 青玉砂利 (国産) 20kg袋
3分・5分・8分



CP-002 那智砂利 20kg袋
2分・3分・5分 S(8分) M(1寸) L(40~50mm) LL(50~60mm)

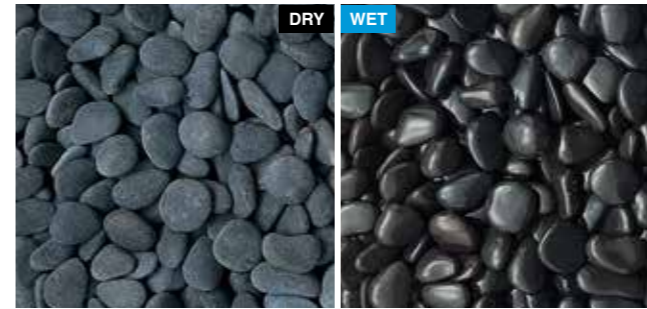

CP-040 本那智黒天然 (国産) 20kg袋
2分・3分・4分・5分 小(45~50mm) 中(50~65mm) 大(65~75mm)

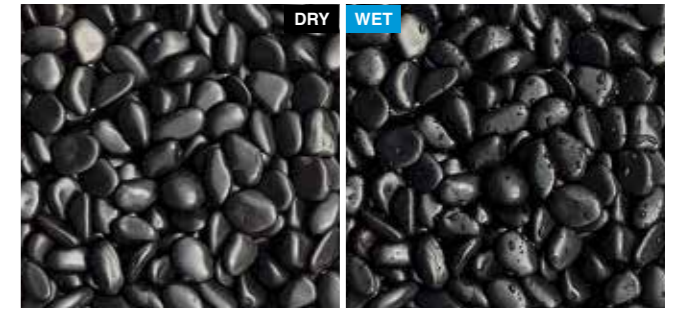

CP-039 本那智黒研磨 (国産) 20kg袋
2分・3分・4分・5分 小(45~50mm) 中(50~65mm) 大(65~75mm)

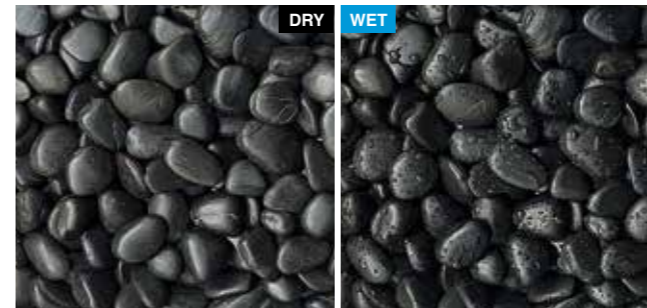

CP-004 輝宝石黒 20kg袋
小(20~30mm) 中(30~40mm) 大(40~60mm)



CP-008 輝宝石白 20kg袋
小(20~30mm) 中(30~40mm) 大(40~60mm)



CP-029 輝宝石象牙 20kg袋
小(20~30mm) 中(30~40mm) 大(40~60mm)



CP-021 輝宝石混色 20kg袋
小(20~30mm) 中(30~40mm) 大(40~60mm)

洗い出し

ひと手間掛ける事で小石本来の色彩を引き立たせる舗装



CP-028 金華砂利 (国産) 20kg袋
2分・3分・5分

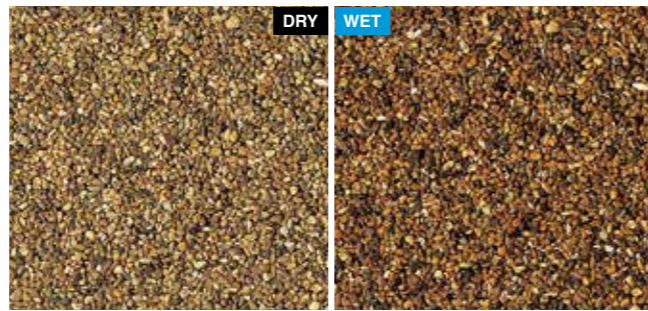

CP-058 南部砂利 20kg袋
2分・3分

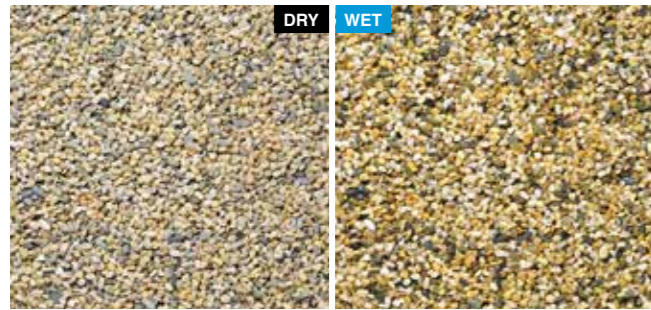

CP-059 アカシ 20kg袋
2分・3分



CP-088 新錦 20kg袋
1~3mm・3~5mm



CP-097 新山桜 20kg袋
4~6mm・6~9mm

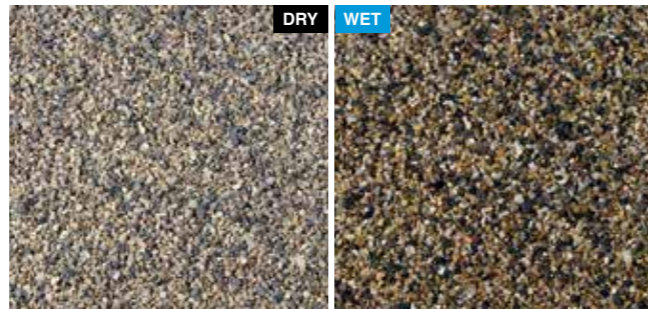

CP-098 新淡路 20kg袋
4~6mm・6~9mm・9~12mm



CP-085 クリーム 20kg袋
1分・2分・15分・20分



CP-022 大磯砂利 20kg袋
2分・3分・5分



CP-016 蛇紋 20kg袋
1分・2分・3分・5分・10分



CP-086 砥(ぎよく) 20kg袋
1分・3分・5分

チップ砂利

お洒落なお庭に



CP-064 ピンクチップ 20kg袋
18~22mm



CP-070 ホワイトチップ 20kg袋
15~20mm



CP-065 イエローチップ 20kg袋
18~22mm



CP-066 グリーンチップ 20kg袋
18~22mm

素朴な形状により花壇の土留・景観のアクセントなど
多種多様な演出を楽しめます。

GOROTA



写真番号: PH-167



写真番号: PH-168



WET



DRY

CP-024
伊勢ゴロタ
〈国産〉20kg袋
1寸・1.5寸・2寸・3~4寸・
5~6寸・7~8寸・
尺玉(フレコン袋)

・三重県の菟野産の錆ミカゲ石、タンブル加工している。最も有名なゴロタ石



WET



DRY

CP-013
うずら石
50~70mm内外 20kg袋

・フィリピンのルソン島の海辺で採取された白色系花崗岩の天然玉石です。別名『ゴマシオ』とも呼ばれ水を打つと艶やかなフォルムに見えます。



写真番号: PH-169

WET



CP-080
火山岩 赤
5~8分 40~60mm 10kg袋

DRY



・太古の昔、フィリピンのルソン島にあるタール火山が噴火し堆積した火山岩(スコリア)が酸化鉄の作用により赤褐色になりました。これらを砕石加工すると防草・防根効果の資材として鉢底石や軽量砂利としても人気があります。

CP-089
火山岩 黒
5~8分 40~60mm 10kg袋



WET



DRY

・重量制限や作業効率に最も適した素材として注目されている火山岩(スコリア)。加工性の良さと多孔質の特徴である保水排水効果でなおかつ天然石軽石や溶岩とは違う中性的なマテリアルです。

DRY



WET



CP-092
蛸里石
200~300mm程度

・愛知県の砥部周辺で採掘されている陶石で、陶磁器や磁石の原材料となる岩石です。堆積層のラインがユニークでアクセントとしてシンプルに植物と組み合わせると面白い岩石です。

※形状は自然石のためカタログの写真と異なります。

※形状は自然石のためカタログの写真と異なります。



写真番号: PH-170



写真番号: PH-171



写真番号: PH-173



CP-090
木曽ごろた

100~300mm程度

・岐阜県恵那地域で産出される野面石が酸化鉄で褐色（山錆）で粗肌タイプの花崗岩。山石なので植物との相性は抜群です。



CP-091
和黒ごろた

100~200mm程度

・岐阜県にある揖斐川で産出される天然玉石で灰黒系の結晶片岩。茶庭やビオトープなどでも良く使われる水石、別名：揖斐川石



写真番号: PH-172

COROR STONE

4種類のライムストーン（石灰岩）を荒割り栗石として商品化しました。
ドライガーデン、ロックガーデン、ガビオーネガーデンに最適。

1Box= 約 350Kg

1Boxが軽トラック積載可能な約350Kgなので、狭い路地などでの運搬が容易で、作業ロスも軽減します。



CP-096
ピンクストーン350

150~200mm程度
200~300mm程度

・きれいでかわいい色が大好きな女性やお子様人気のあるメルヘンでファンタジー系タイプ

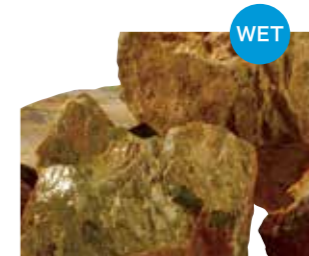

CP-095
イエローストーン350

90~150mm程度
150~200mm程度
200~300mm程度

・キャメルカラーの武骨風合いが印象的な石灰岩。乾いた状態と湿潤状態の表情がとても和みます。



※形状は自然石のためカタログの写真と異なります。

※形状は自然石のためカタログの写真と異なります。

COROR STONE

1Box=約350Kg

軽トラック積載可能



写真番号:PH-174

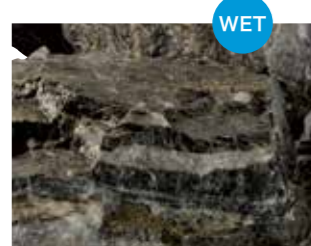

WET

CP-093 グレーストーン350

90~150mm程度
150~200mm程度
200~300mm程度

・灰色と白色の石灰岩がサンドされているマーブルのような表情、モダンな風合いのあるタイプ

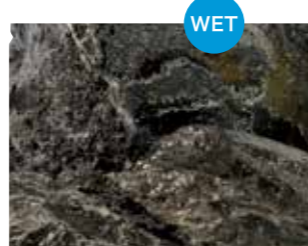

WET

CP-094 ブラックストーン350

150~200mm程度
200~300mm程度

・見た目はグレーですが、ウェットではマットなブラック色
和洋風万能タイプ



DRY



DRY

琉球石灰岩

CP-032

琉球石灰岩

規格 お問い合わせ

沖縄の海が育んだ、自然の恵み・・・サンゴや有孔虫など生物の遺体が続成作用によってできた日本では珍しい岩石。色あい・質感は、目に優しく、飽きがかない癒しの石材として注目されています。

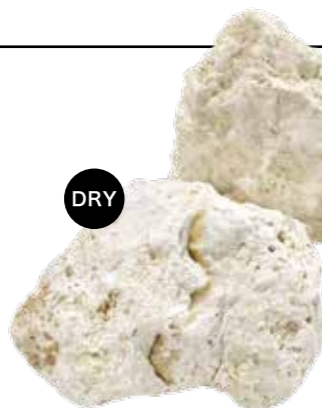

DRY

表面仕上げ



水磨き



本磨き



ビシャン



切肌



写真番号:PH-175



写真番号:PH-176

※形状は自然石のためカタログの写真と異なります。

ガビオーネ〈GABIONE〉

イタリア語で大きな籠



写真番号:PH-177



写真番号:PH-178

イメージ写真により実際の製品、サイズとは異なります

河川・土留など蛇籠本来とは異なる目的のガビオーネ

カラーストーンとの組合せで立体感のあるデザインが、また、木曽ごろた・和黒ごろたでは落着きの趣向が楽しめます。

特徴

- 線形 5mm径のワイヤーを使用し、高い強度を確保
- すべてパネル式で、段ボールに入っており、保管が容易
- スパイラル式の採用で、だれでも簡単に組立可能
- 材質：スチール亜鉛メッキ 5mm径
(ドブ漬 300g/m²亜鉛メッキにより強い耐久性を確保)
- メッシュサイズ：5×5cm

用途

- 独立式の門柱
- 壁
- ベンチ など

製品サイズ

900×450×300mm・900×450×450mm
450×450×450mm・1200×300×900mm



取り付け方法

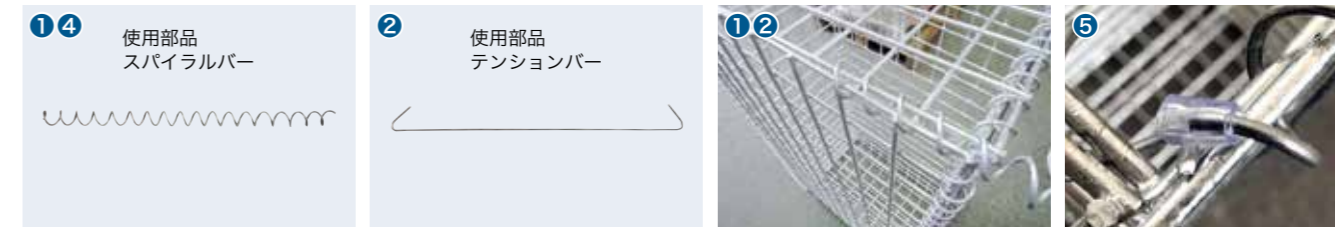

- 1 4 天板以外のパネルをスパイラルバーで取り付ける。
 - 2 水平方向にテンションバーを入れ、(サイズにより異なる) 石を入れたときにガビオーネの膨らみを抑える。
*硬いときは一方のU字をペンチで曲げて入れてください。
 - 3 中に石材を入れる。(10センチ程度のぐり石で、1立米辺り 1600kg程度の石材が目安になります。*石の比重が 2500kg/m³とした場合、軽石などは重量は少なくなります)
 - 4 最後に蓋部分のパネルをスパイラルバーで止めて完成。
 - 5 各スパイラルバーの端部は手を保護するため、施工後エンドキャップを付けてください。
- *なおガビオーネが倒れる危険性のある場合については、アンカーなどで転倒防止をご用意ください。

MACHIYA SELECT 「マチャ セレクト」

天然石の美しさと伝統の左官技術を再現
水洗い不要で鮮やかな仕上がり 室内、室外どちらでも施工可能 汚水処理・環境に配慮した次世代洗い出し工法



水洗い不要 水洗いが不要です。スポンジで拭き取るだけで仕上がります。今まで施工できなかった室内にも施工を可能としました。

※室内でも安心してお使い頂けるホルムアルデヒド放散等級 F☆☆☆☆認定品です。

日本建築仕上材工業会登録
登録番号 0910003
放散等級区分表示 F☆☆☆☆
問合せ先 <http://www.nsk-web.org>

美しい仕上がり 既調合（プレミックスタイプ）で面倒な現場での調合作業は不要です。専用種石も最適なサイズと割合に配合済みで均一で美しく仕上がります。

用途 エントランス・アプローチ・玄関・ガレージ・テラス・屋上・店舗・遊歩道などの建物内外装に

モルタル・種石見本

ここに表示している見本は一例です。11種の種石と6色のモルタルを自由に組み合わせられます。お好みに合わせてセレクトしてください。

種石：淡路・紅葉・大磯・御浜・南部・茜・象牙・青海・桃山・白仙・黒仙

モルタルカラーチャート：

※印刷物の為実際の色調と異なります。種石は天然石を使用しています。ロットにより色目などが異なる場合や、使用する種石によりモルタルの色が変わってしまう場合があります。

試験成績

材齢7日
曲げ強さ 4.02N/mm
圧縮強度 27.7N/mm

試験方法はJIS R 5201に準ずる。MACHIYA大磯(濃灰)にて試験。



工期短縮 独自開発の専用特殊セメントで施工時間も大幅に短縮、洗出して翌日開放を可能にしました。店舗工事・リフォーム案件など時間的に余裕が無い工事にもとても最適です。

環境に配慮 施工で発生する汚泥水の回収も簡単確実にでき周辺を汚す事も無く環境にも優しく安心です。

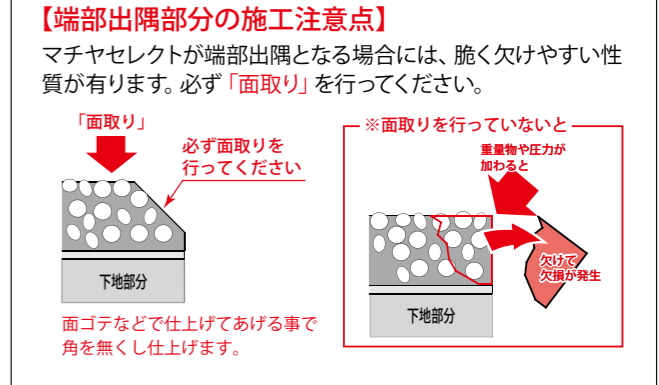

ウッドチップ

クッション性・透水性に優れたチップ材は、植木の保護・ドッグラン・遊び場と多目的に使用できます。



ウッドチップ ひのきウッドチップ ひのきスモールウッドチップ 青森県産 ひばウッドチップ

品名	樹種	産地	容量	出荷単位
ウッドチップ	杉・サワラ混合樹皮混入	国産材	50ℓ	50ℓ×2袋
ひのきウッドチップ	ひのき	国産材	50ℓ	50ℓ×2袋
ひのきスモールウッドチップ	ひのき	国産材	50ℓ	50ℓ×2袋
青森県産 ひばウッドチップ	ひば	青森県産	50ℓ	50ℓ×1袋



写真番号: PH-181

植栽

抗菌砂

子どもたちをバイ菌から守る(抗菌効果有り)

この「抗菌砂」に使用している抗菌剤は、人体に無害無臭の特殊な抗菌剤の働きで砂場内の約130種以上の病原性細菌やカビ菌・藻類の繁殖を阻止しその効果を長期間にわたり持続し清潔な砂場を維持します。外部から持ち込まれた菌類にも効果があります。又、犬やネコなどの回虫卵に対しても殺滅効果があります。

品番	荷姿	重量	特殊抗菌剤配合砂
CPA-004	ポリ袋	15kg/袋	



エコセラ

・瓦で出来た地球にやさしい砂利(レッド・ブラック) 高压送電線に使われる良質のセラミックスを粉碎したりサイクル品(ホワイト)

・見た目は砂利。お庭やアプローチ・ガーデニングにもおしゃれて防犯効果も期待。瓦の優れた保水性とセラミックスの白色でヒートアイランド現象を抑制します。ブラック・ホワイトには、雑草抑制効果があります。



【ご使用目安】 敷き厚3cmで約3~4袋/m² 敷き厚5cmで約5~7袋/m²
※マルチングや土壌改良・鉢底石に使用する場合には状況に応じて適量ご使用下さい。

品番	品名	サイズ	重量
CPA-001	エコセラレッド	M: 8~14mm・L: 14~30mm	10kg/袋
CPA-002	エコセラブラック	M: 8~14mm・L: 14~30mm	10kg/袋
CPA-003	エコセラホワイト	小: 5~10mm・大: 10~20mm	10kg/袋

砂場枠・花壇枠

品名	品種	幅	厚	長さ	重量	色	価格(税抜)
アプソープガード A100	A100直用	100mm	70mm	2015mm	13.5kg/本	ブルー、グリーン、レンガ、グレー、黒	¥23,500/本
	A100コーナー	100mm	70mm	500mm	5.6kg/本		

※材質: タイヤリサイクルゴムチップ

※取付方法: アンカー止め、アンカーは角穴位置に後付け
使用アンカー: 打込みアンカーM 10×100
必要数: 直用4ヶ所/本 コーナー3ヶ所/本 曲線の場合8ヶ所/本
アンカーは付属していません。
キャップ材は付属の接着剤にて接着
※現場にてカットの場合はカッターナイフをご使用下さい。

品名	品種	幅	内寸	厚	長さ	重量	色	価格(税抜)
アプソープガード B100/150	B100直用	130mm	100mm	90mm	2015mm	12.5kg/本	ブルー、グリーン、レンガ、グレー、黒	¥31,000/本
	B100コーナー	130mm	100mm	90mm	220±5mm	1.9kg/本		¥7,000/本
	B150直用	180mm	150mm	90mm	2020mm	16.0kg/本		¥34,500/本
	B150コーナー	180mm	150mm	90mm	220±5mm	3.8kg/本		¥8,000/本

※材質: 材質: タイヤリサイクルゴムチップ

※取付方法: 接着剤で全面接着。接着剤は別売り。
0.6kg/m²必要、1kg単位で出荷可。

※現場にてカットの場合はカッターナイフをご使用下さい。



写真番号: PH-182

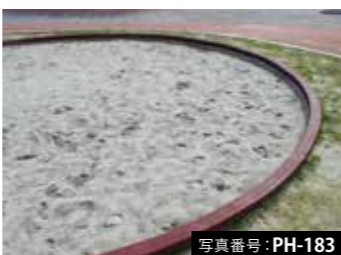

写真番号: PH-183

小端立て瓦

ガーデンやインテリアを小端立て瓦でデザインしてみませんか? 組み合わせによって様々なデザインが楽しめます。

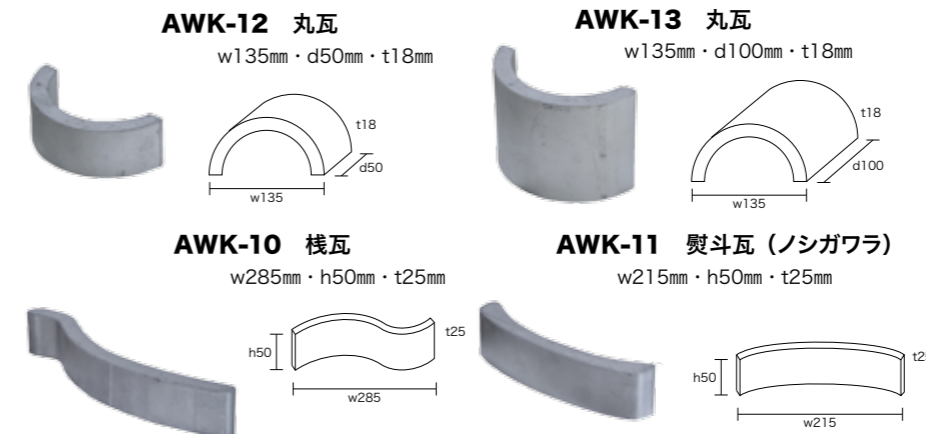

写真番号: PH-184

いぶしブロック

風が通る優しい空間づくりに 駐車場や庭から室内装飾まで、いぶしブロックでお洒落な空間をつくってみませんか...

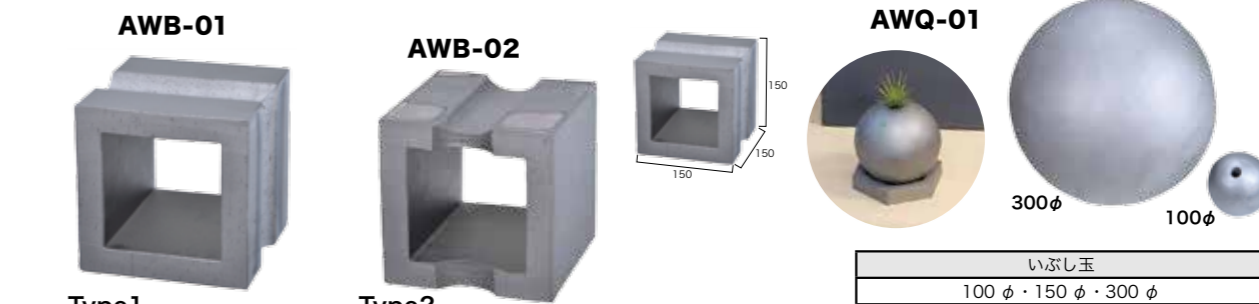

いぶしブロック Type1 Type2
内径 103mm・溝幅 50mm・溝深 15mm・重量 約 3.5kg・36個/m ²

※本商品は片面2面溝付きで、堀などで施工する際に配筋が可能なタイプです。
※端部役物につきましてはお問合せください。
※焼き物ですので寸法には若干の誤差が生じます。

【瓦製品のご注意事項】
※瓦製品は「瓦」と同じ土と製法で作られています。自然の風合いを一番に鬼師が一つ一つを手作りで制作しています。ゆえに商品にはどうしても個体差がありますので掲載写真と比べて、色・サイズ・重さ・表面仕上げなどに多少の誤差がございますので予めご了承ください。
※いぶし製品については、使用初期にアクが発生する場合がありますが、時間経過と共に徐々に消えていきます。
※寒冷地でのご使用は、凍害により割れやひびが入る場合があります。

敷瓦



写真番号: PH-226

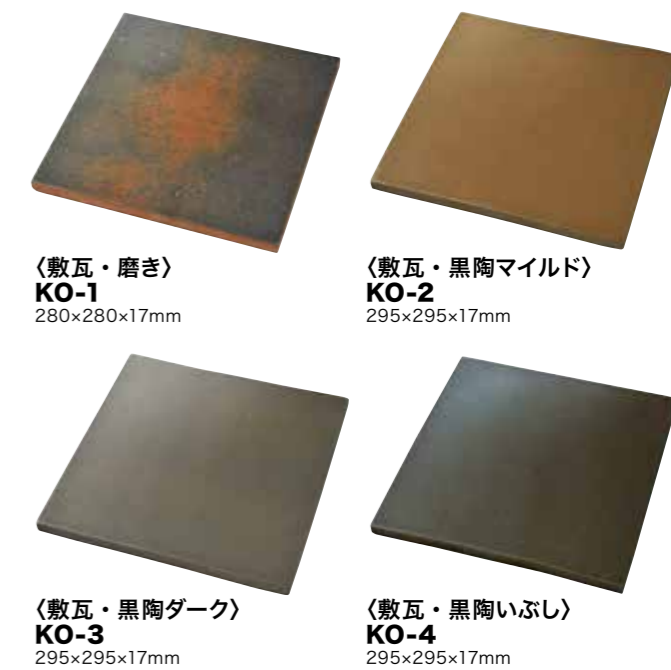

オリジナル・カラー 4色

・高温焼成により、高い強度を実現。淡路産の土を極限まで焼き締めることで、傷つきにくくなりました。堅い金属で引っかいてもサッと拭けば目立ちにくく、歩行跡も目立たず美しさが長持ちします。
・17mmという厚さなので駐車場でのご使用も可能になりました。普通車クラスが載っても大丈夫です。
※鉄筋コンクリート下地(スラブ)が必要となります。

※規格は、多少誤差があります。

燈籠

燈す籠と書く燈籠の起源は中国大陸にあります。仏に燈火（ともしび）を供養する仏具であり、朝鮮半島では新羅統一時代に多く造立され、仏教伝来と共にわが国に伝えられました。

以来、仏堂や神殿の前にも立つようになりましたが、安土桃山時代以降、茶の湯の流行に伴い茶庭に石燈籠を配するようになり、庭園向きの新しい形が生み出されました。飛石と共に現代住宅の庭園にも多く用いられるロングベストセラーとなっています。



写真番号：PH-001

基本型石燈籠

1. 構成と部分の名称
2. 寸法表示

奥の院型の寸法表示は全高が寸法表示となります。

雪見型の寸法表示は笠幅の直径が寸法表示となります。

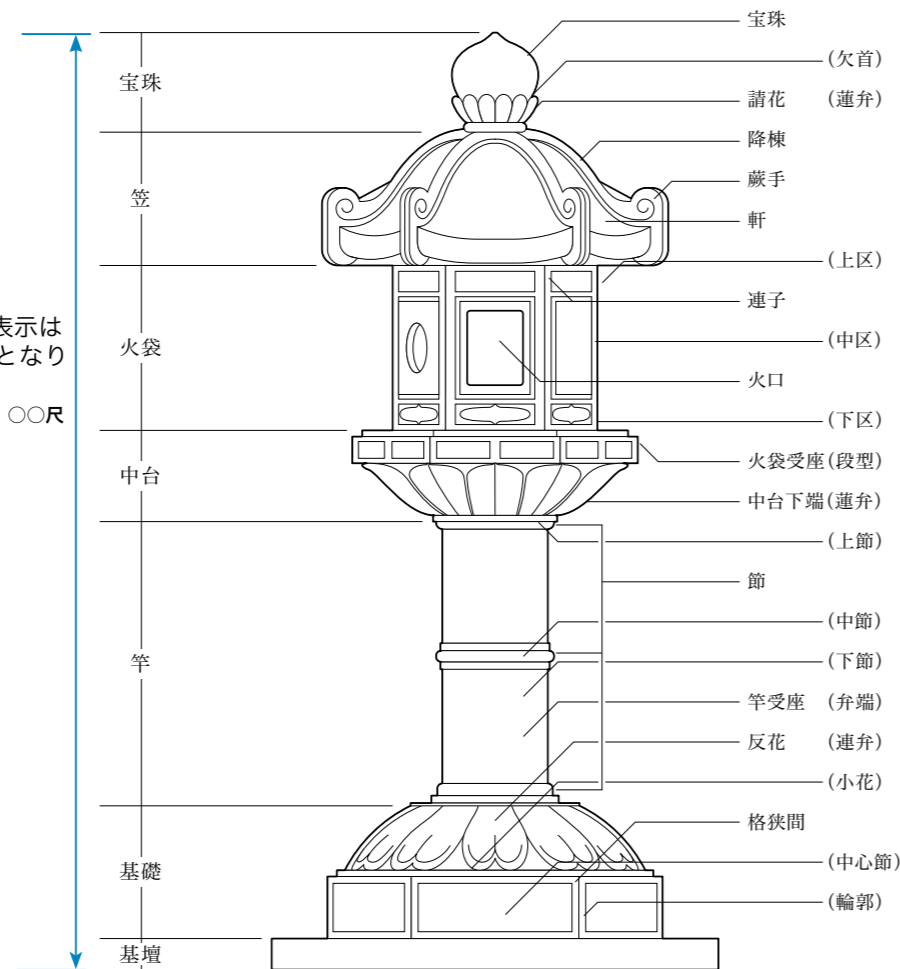

写真番号：PH-210



写真番号：PH-229

灯籠：輸入御影石



YGL-011 丸雪見
 1.5尺 (40kg) 3.0尺 (320kg)
 2.0尺 (90kg) 3.5尺 (500kg)
 2.5尺 (170kg) 4.0尺 (750kg)
 ★寸法 = 笠幅



YGL-016 六角雪見
 1.5尺 (40kg) 3.0尺 (320kg)
 2.0尺 (90kg) 3.5尺 (500kg)
 2.5尺 (170kg) 4.0尺 (750kg)
 ★寸法 = 笠幅



YGL-010 泉涌寺型丸雪見
 1.5尺 (40kg) 3.0尺 (320kg)
 2.0尺 (90kg) 3.5尺 (500kg)
 2.5尺 (170kg) 4.0尺 (750kg)
 ★寸法 = 笠幅



YGL-008 古代丸雪見
 1.5尺 (40kg) 3.0尺 (320kg)
 2.0尺 (90kg) 3.5尺 (500kg)
 2.5尺 (170kg) 4.0尺 (750kg)
 ★寸法 = 笠幅



YGL-014 古代角雪見
 1.5尺 (40kg) 3.0尺 (320kg)
 2.0尺 (90kg) 3.5尺 (500kg)
 2.5尺 (170kg) 4.0尺 (750kg)
 ★寸法 = 笠幅



YGL-019 勤修寺
 2.0尺 (150kg) 3.0尺 (300kg)
 2.5尺 (200kg)
 ★寸法 = 笠幅

燈籠：輸入御影石



YGL-026 蘭溪
1.5尺 (70kg) 2.5尺 (200kg)
2.0尺 (115kg) 3.0尺 (350kg)
★寸法 = 笠幅



写真番号：PH-186



YGL-054 春日
4.0尺 (180kg)
5.0尺 (360kg)
6.0尺 (600kg)
7.0尺 (800kg)
8.0尺 (1200kg)
10.0尺 (2500kg)
12.0尺 (5000kg)



YGL-052 奥の院
6.0尺 (800kg)
7.0尺 (1200kg)
8.0尺 (1800kg)
10.0尺 (3200kg)



YGL-038 泰平
5.0尺 (360kg)
6.0尺 (600kg)
7.0尺 (800kg)
8.0尺 (1200kg)

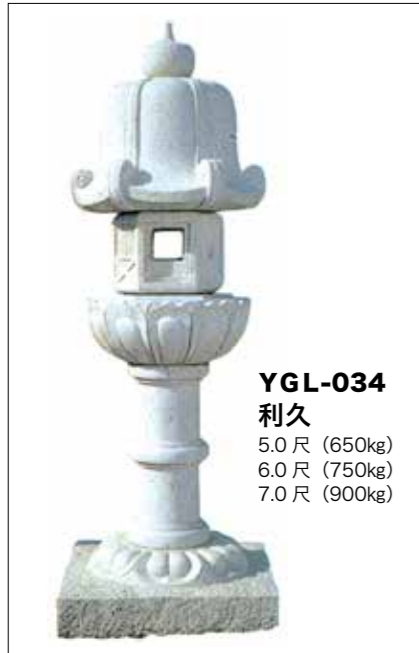

YGL-034 利久
5.0尺 (650kg)
6.0尺 (750kg)
7.0尺 (900kg)



YGL-031 濡鷺 (ぬれさぎ)
5.0尺 (360kg)
6.0尺 (600kg)
7.0尺 (800kg)
8.0尺 (1200kg)



YGL-033 善導寺
5.0尺 (450kg)
6.0尺 (700kg)
7.0尺 (1000kg)
8.0尺 (1500kg)



YGL-036 永徳寺 (関西型)
5.0尺 (550kg)
6.0尺 (800kg)
7.0尺 (2000kg)
8.0尺 (3100kg)



YGL-035 永徳寺 (関東型)
7.0尺 (2000kg)
8.0尺 (3100kg)



YGL-030 柚木
4.0尺 (200kg)
5.0尺 (360kg)
6.0尺 (600kg)
7.0尺 (800kg)
8.0尺 (1300kg)



YGL-041 東大寺 (関東型)
5.0尺 (850kg)
6.0尺 (1250kg)
7.0尺 (2000kg)
8.0尺 (3100kg)



YGL-042 東大寺 (関西型)
5.0尺 (550kg)
6.0尺 (800kg)
7.0尺 (1200kg)
8.0尺 (2000kg)



YGL-060 道風
5.0尺 (360kg)
6.0尺 (600kg)
7.0尺 (850kg)
8.0尺 (1250kg)



YGL-057 小屋棒
3.0尺 (80kg)
3.5尺 (110kg)
4.0尺 (140kg)



YGL-059 時雨 (関西型)
3.0尺 (75kg)
3.5尺 (105kg)



写真番号：PH-211

※形状は自然石のためカタログの写真と異なります。

層塔

仏教二千四百年の歴史とともに伝えられてきた仏塔の変遷がすなわち石造美術の歴史といえるでしょう。この数多い石造美術の歴史の中でも庭園の中に多く取り入れられてきたのが十三層塔を代表とする石塔の仲間です。

青空を背景にそそり立つ石塔を眺めると、なぜか悠久の生命とでもいう心持ちになり、気力が満ちあふれてきます。さらに人間の持つ理想が天に向かって昇ってゆくようで、身も心も委ねると心を暖かく包んでくれます。

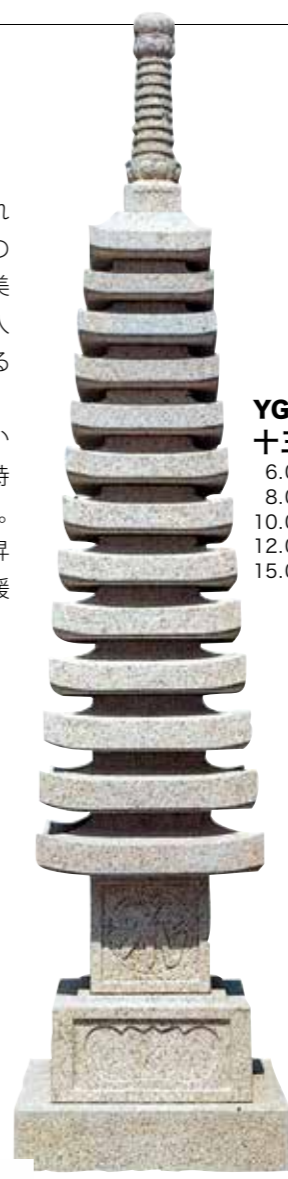

YGL-083
十三重の層塔
6.0尺 (1000kg)
8.0尺 (1500kg)
10.0尺 (2250kg)
12.0尺 (3000kg)
15.0尺 (5000kg)



YGL-088
五重の塔欄干付
6.0尺 (260kg)
8.0尺 (460kg)
10.0尺 (900kg)
12.0尺 (1600kg)

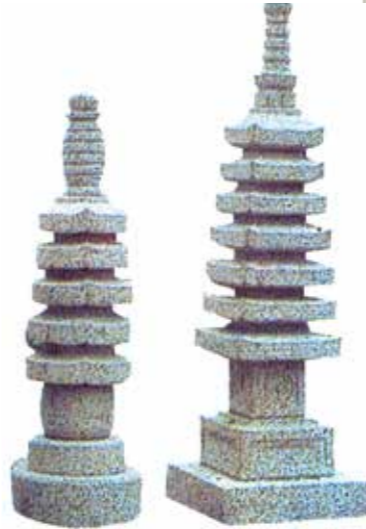

参考：写真は七重の層塔

YGL-090
五重の層塔 丸型
6.0尺 (250kg)
8.0尺 (450kg)
10.0尺 (850kg)
12.0尺 (1500kg)

YGL-089
五重の層塔 角型
6.0尺 (250kg)
8.0尺 (450kg)
10.0尺 (850kg)
12.0尺 (1500kg)
15.0尺 (3000kg)



YGL-084
五重の塔
6.0尺 (250kg)
8.0尺 (450kg)
10.0尺 (850kg)
12.0尺 (1500kg)
15.0尺 (3000kg)

生込燈籠



YGL-049 織部
2.5尺 (60kg)
3.0尺 (80kg)
3.5尺 (120kg)
4.0尺 (150kg)



YGL-044 六角生込
3.0尺 (90kg)
3.5尺 (120kg)
4.0尺 (150kg)



YGL-050 八角生込
3.0尺 (90kg)
3.5尺 (120kg)
4.0尺 (150kg)



YGL-047
鉢灯 Cタイプ
3.0尺 (90kg)
3.5尺 (120kg)
4.0尺 (150kg)



YGL-051 松琴亭
(しょうぎんてい)
3.0尺 (100kg)
3.5尺 (120kg)
4.0尺 (150kg)

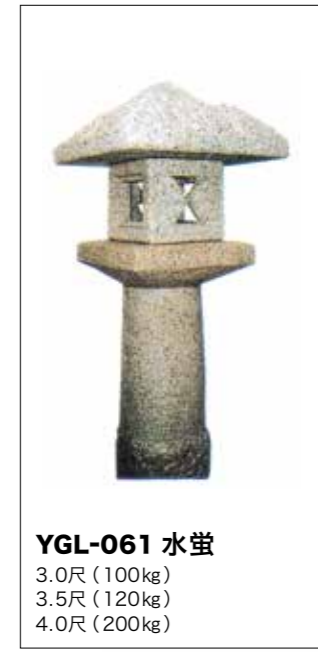

YGL-061 水蛭
3.0尺 (100kg)
3.5尺 (120kg)
4.0尺 (200kg)



YGL-075
道標 笠なし
3.0尺 (70kg)
3.5尺 (85kg)



YGL-074
道標 笠付
みよし型
3.0尺 (70kg)
3.5尺 (85kg)

置燈籠



YGL-025 岬
1.2尺 (50kg)
1.5尺 (80kg)
1.8尺 (100kg)
2.0尺 (120kg)
★寸法 = 笠幅



YGL-018 草屋
1.2尺 (40kg)
1.5尺 (65kg)
1.8尺 (110kg)
★寸法 = 笠幅



YGL-020
天下茶屋
1.2尺 (60kg)
1.5尺 (80kg)
1.8尺 (110kg)
2.0尺 (150kg)
★寸法 = 笠幅



YGL-021
寸松庵
(すんしょうあん)
1.2尺 (60kg)
1.5尺 (80kg)
★寸法 = 笠幅



YGL-023
妙喜庵
1.2尺 (50kg)
1.3尺 (70kg)
1.5尺 (90kg)
2.0尺 (140kg)
★寸法 = 笠幅



YGL-024 玉手
1.2尺 (55kg)
1.5尺 (80kg)
★寸法 = 笠幅

出雲燈籠



YGL-135 出雲 琴柱
4.0尺 (150kg) 6.0尺 (800kg)
4.5尺 (240kg)
5.0尺 (500kg)



YGL-065 出雲 蘭溪
3.0尺 (100kg) 4.5尺 (430kg)
3.5尺 (150kg) 5.0尺 (700kg)
4.0尺 (250kg) 5.5尺 (930kg)



YGL-136 出雲 水ほたる
3.0尺 (140kg)
3.5尺 (200kg)
4.0尺 (250kg)



YGL-068 出雲 丸雪見
1.0尺 (15kg) 2.5尺 (230kg)
1.5尺 (50kg)
2.0尺 (120kg) ★寸法 = 笠幅



YGL-069 出雲 六角雪見
1.0尺 (15kg) 2.5尺 (230kg)
1.5尺 (50kg)
2.0尺 (120kg) ★寸法 = 笠幅



YGL-066 出雲 織部
2.5尺 (60kg) 4.5尺 (250kg)
3.0尺 (100kg) 5.0尺 (350kg)
3.5尺 (150kg) 5.5尺 (380kg)
4.0尺 (210kg) 6.0尺 (400kg)



YGL-067 出雲 小屋棒
3.0尺 (120kg) 5.0尺 (320kg)
3.5尺 (140kg) 5.5尺 (370kg)
4.0尺 (210kg) 6.0尺 (420kg)
4.5尺 (250kg)



YGL-077 出雲 藁束 (わらたば)
4.0尺 (250kg) 5.5尺 (620kg)
4.5尺 (350kg) 6.0尺 (780kg)
5.0尺 (450kg)



YGL-072 出雲 道しるべ 障子付
3.0尺 (80kg)
3.5尺 (120kg)
4.0尺 (170kg)



YGL-073 出雲 道しるべ 面取り 障子付
3.0尺 (80kg)
3.5尺 (120kg)
4.0尺 (170kg)



YGL-090 出雲 濡鷺 (ぬれさぎ)
4.0尺 (140kg) 5.5尺 (250kg)
4.5尺 (180kg) 6.0尺 (380kg)
5.0尺 (200kg)



YGL-091 出雲 金山
4.0尺 (140kg) 5.5尺 (250kg)
4.5尺 (180kg) 6.0尺 (380kg)
5.0尺 (200kg)



YGL-092 出雲 利久
4.0尺 (140kg) 5.5尺 (250kg)
4.5尺 (180kg) 6.0尺 (350kg)
5.0尺 (200kg)



YGL-093 出雲 善導寺
4.0尺 (200kg) 5.5尺 (350kg)
4.5尺 (250kg) 6.0尺 (550kg)
5.0尺 (300kg)



YGL-096 出雲 道風
4.0尺 (140kg) 5.5尺 (250kg)
4.5尺 (150kg) 6.0尺 (350kg)
5.0尺 (200kg)



YGL-097 出雲 苦屋 (とまや)
4.0尺 (120kg) 5.5尺 (200kg)
4.5尺 (140kg) 6.0尺 (350kg)
5.0尺 (160kg)

出雲燈籠



YGL-098 出雲 最明寺
4.0尺 (140kg) 5.5尺 (250kg)
4.5尺 (180kg) 6.0尺 (350kg)
5.0尺 (200kg)



YGL-099 出雲 ちょうげん
4.0尺 (150kg) 5.5尺 (350kg)
4.5尺 (180kg) 6.0尺 (450kg)
5.0尺 (250kg)



YGL-100 出雲 春日
4.0尺 (120kg) 5.5尺 (200kg)
4.5尺 (140kg) 6.0尺 (350kg)
5.0尺 (160kg)



写真番号: PH-227

天草燈籠



YGL-007
天草 自然木型



YGL-102
天草 足もと角型
3.0尺 (80kg)



YGL-103
天草 足もと丸型
3.0尺 (80kg)



YGL-104
天草 ともしび型
2.2尺 (50kg)



YGL-105
天草 立ともしび型
2.8尺 (100kg)



YGL-106
天草 天山型
2.5尺 (50kg)



YGL-107
天草 つくし型
3.2尺 (100kg)



YGL-108
天草 きのご型
2.2尺 (60kg)



YGL-116
天草 小屋棒
3.0尺 (80kg)
3.5尺 (90kg)



YGL-118
天草 珠光型
3.0尺 (100kg)



YGL-120
天草 丸雪見 (タルキ付)
2.0尺 (70kg)
2.5尺 (140kg)
★寸法 = 笠幅



YGL-121
天草 角雪見 (タルキ付)
1.5尺 (50kg)
2.0尺 (70kg)
★寸法 = 笠幅



YGL-115
天草 織部
3.0尺 (80kg)
3.5尺 (90kg)



YGL-117
天草 草屋型
3.5尺 (110kg)
4.0尺 (140kg)



YGL-119
天草 道標
2.0尺 (40kg)
2.5尺 (50kg)



YGL-127
天草 置草屋型
1.7尺 (60kg)



YGL-128
天草 岬
2.0尺 (50kg)



YGL-129
天草 玉手
1.7尺 (45kg)



水鉢

つくばいは茶事の時客人が席入りする前に手を洗うためのもので、手水鉢を中心として、前石(ぜんせき)、手燭石(てしよくいし)、湯桶石(ゆとうせき)などを配置した一組をいいます。水鉢の前につくばって手や口を清めることからその名がつけました。現在では茶庭以外にも草花を引き立てる脇役として日本庭園には欠かせない素材となっています。

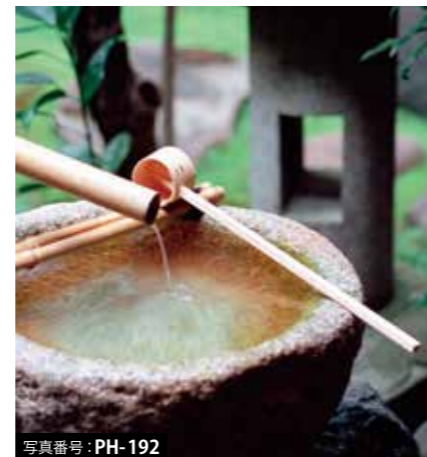
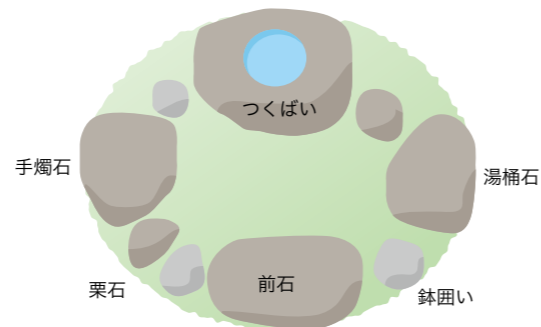

※形状は自然石のためカタログの写真と異なります。



※形状は自然石のためカタログの写真と異なります。

水鉢



MZ-029 石臼型
φ400×200 (30kg)



MZ-030 さかづき型水鉢
φ690×120 (50kg)



MZ-031 水鉢
φ600×180 (50kg)



写真番号: PH-220

井筒井戸
古ひきうす

井戸は古くから生活に欠かせない重要なものでした。この井戸を保護保安する設備として石で作った囲いのことを井筒と呼び、庭園に配置することによって水にまつわる物語が生まれ、景趣を添えます。

石臼は古くから穀類を粉状にするための器具でした。円筒形の上臼と下臼の二石からなり、上臼の穴から穀類を入れ挽いていたものです。



写真番号: PH-196



IZ-001 井筒井戸 古ひきうす
1.0尺 (180kg) 1.8尺 (800kg)
1.2尺 (220kg) 2.0尺 (980kg)
1.5尺 (440kg)



IS-001 古ひきうす (骨董品)
骨董品の為、大きさは個々に異なります。

在庫限り

※形状は自然石のためカタログの写真と異なります。

門柱



MO-001 五段門柱
古び出し

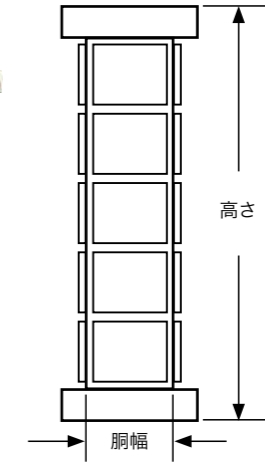

門柱規格表

胸幅×高さ	備考
1.3尺×6.0尺	1対
1.5尺×6.0尺	1対

束石規格表 (角)

大きさ	天端×底辺×高さ
4寸角	120×170×180
5寸角	150×205×205
6寸角	180×250×240
7寸角	210×280×275

束石規格表 (丸)

大きさ	天端×底辺×高さ
4寸丸	φ 120×172×185
5寸丸	φ 150×207×205
6寸丸	φ 180×246×235

束石 輸入御影石

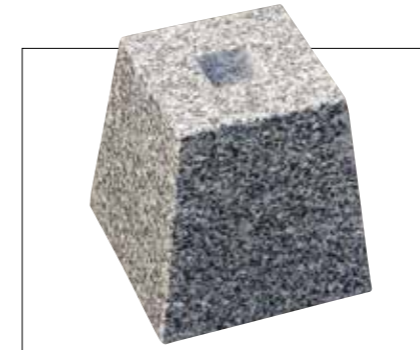

TU-011 束石 角 磨き
白御影



TU-012 束石 角 磨き
錆御影



TU-013 束石 角 磨き
黒御影



TU-021 束石 丸 磨き
白御影



TU-022 束石 丸 磨き
錆御影



TU-023 束石 丸 磨き
黒御影

束石 国産品



TU-030 伊勢束石



TU-031 甲州鞍馬 束石

※形状は自然石のためカタログの写真と異なります。

置物



じゅうろうじん
寿老人



べんざいてん
弁財天



ほていおしょう
布袋和尚



びしゅもんてん
毘沙門天



だいこくてん
大黒天



ふくろくじゅ
福祿寿



えびす
恵比寿



蛙



親子蛙



亀



招き猫

テーブル

落ち着きのある存在感と石独特の自然の肌合いが他の素材にはない味わいです。庭や公園でゆっくりした時間が楽しめます。天然石で出来ているので雨・風に強く、屋外で半永久的に美しくご利用頂けます。



写真番号 : PH-197

※形状は自然石のためカタログの写真と異なる事があります。

石材の表面仕上げについて

自然から生まれた天然素材である石材は、経年変化に優れ、地層・産地によってそれぞれ表情が異なります。また、表面仕上げの方法によっても、高級感や温かさ、繊細なイメージと、石の持つ風合いが変わっていきます。

エクステリアとして、使用する環境にあった雰囲気演出するため、様々な加工方法により、素材の個性を活かしつつ仕上げていきます。



表面仕上げの種類



●本磨き

機械びきを行った後に、研磨機等により粗磨き、水磨き、本磨きの順に磨き、材質に応じた最上の光沢を出す仕上げ。



●こたたき

石材の表面を一枚刃（この工具を両刃という）を使い表面に2mm前後の間隔で叩き平らに仕上げる。燈籠の仕上げに良く使われます。



●バーナー

機械びきを行った後に、石材を加熱する事により石英、雲母、長石が別々膨張し表面から剥離する。この性質を利用して表面を粗面に仕上げる。



●のみきり

石材の表面を先の尖ったのみと金槌で、削りながら平らに仕上げる方法。



●ビシャン

石材の表面を鉄槌（40mm×40mm）前後の面を目割りしピラミッド型の刃が刻まれている）を使う事により表面に細かな点状の後を残す仕上げ。



●割肌

石材を割ったままの石肌。

石材の加工については、伝統的に図1のように、割肌状態の石材（荒石）の表面の凹凸を取り去り、次第に平滑にしたうえ、研磨して光沢を發揮させる状態（本磨き）に至る一連の作業として、それに使用する工具などの名称などによって示されている場合が多いようです。

しかし、現在では、 GANGソーや丸鋸などの切断機械の発達により、石材は必要な形状寸法に挽かれた段階で、すでにその表面は、すぐ磨き作業に入れるほど平滑に仕上げるために、図2に示すように、ビシャンや小叩きのような、磨きの手前までの作業が不要になっています。

反対に、表面を粗面に仕上げるために、平滑な切断面にビシャンや小叩きを行う場合などがあり、図2に示した伝統的な各種の石材加工の名称は、石材の表面仕上げの程度を示す名称となっています。

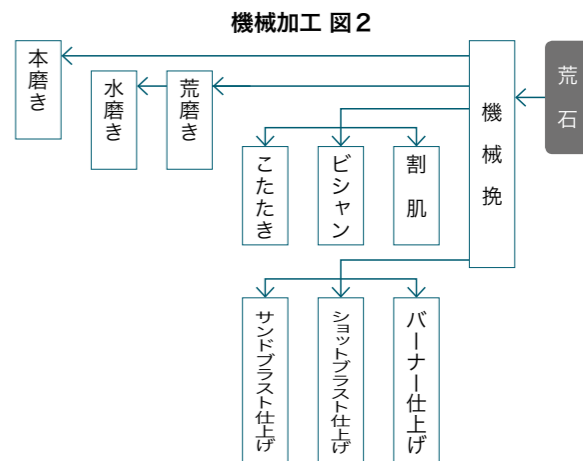
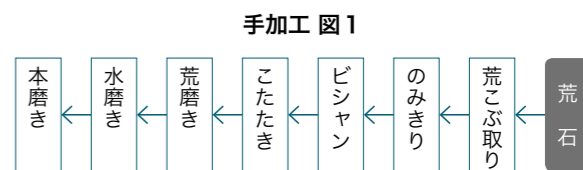

表面仕上げの比較



▲板石を縦長に使う事で通路が長く見え、周りの自然石と緑がより一層栄えます。

表面仕上げの比較

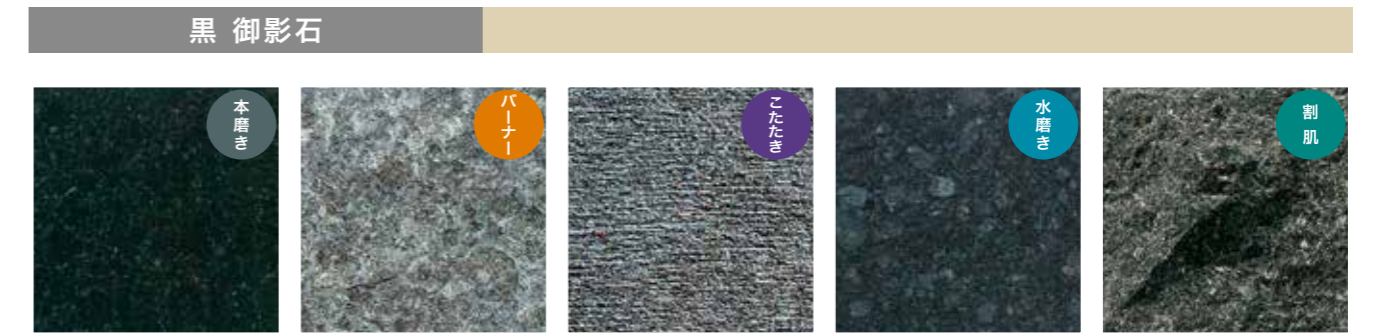
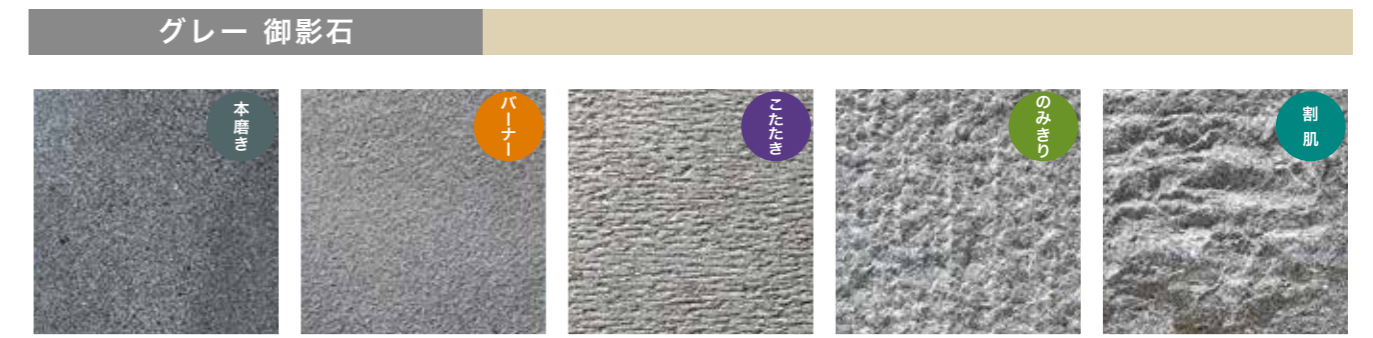

▲広い敷地内でも板石パーナーと板石のみぎりの使い分けで、濃淡のある敷地に生まれ変わります。



品名順索引(五十音順)

品名	ページ
ア	
RCF 防根・防竹シート	91
RCF 防根テープ	91
青竹枝折戸	26
アクアプロ [エコグリーンマット]	99
アグリシート グリーン	121
麻縄 (天然ジュート100%)	34
穴掘り	160
アブソープタイル	85
アブソープ段差くん	84
アブソープマット	85
天草燈籠 足もと角型	207
天草燈籠 足もと丸型	207
天草燈籠 置草屋型	207
天草燈籠 織部	207
天草燈籠 角雪見	207
天草燈籠 きのご型	207
天草燈籠 草屋型	207
天草燈籠 小屋棒	207
天草燈籠 自然木型	207
天草燈籠 珠光型	207
天草燈籠 立ともしひ型	207
天草燈籠 玉手	207
天草燈籠 つくし型	207
天草燈籠 天山型	207
天草燈籠 ともしひ型	207
天草燈籠 丸雪見	207
天草燈籠 岬	207
天草燈籠 道標	207
洗い出し アカシ	186
洗い出し 大磯砂利	187
洗い出し 珪	187
洗い出し 金華砂利	186
洗い出し クリーム	187
洗い出し 蛇紋	187
洗い出し 新淡路	186
洗い出し 新錦	186
洗い出し 新山桜	186
洗い出し 南部砂利	186
荒熊手・輸入荒熊手	150
アリゾールステインカラレス (竹材保護美装剤)	165
アルミエッジ100 [リサイクルエッジング]	76
アルミエッジ50 [リサイクルエッジング]	77
アルミ三脚標準タイプ・スライド式	144
アルミ三脚用支持棒	140
アルミ製植木用一輪車	149
アルミ製うま植木1本用エコノミータイプ	148
アルミ製うま馬の助	148
アルミ製枝打はしご	143
アルミ製折りたたみリヤカー	144
アルミ製三脚天板付固定伸縮式タイプ	142
アルミ製三脚ピン式3本伸縮タイプ	143
アルミ製天場付三脚	140
アルミ製トラックうま	148
アルミ製松葉型三脚	141
アレンファイバー手箒	150
アレンファイバー長柄箒	150
アンカーサポート	54
アンダーサポート	56
イ	
イエローストーン350	191
イ草縄	35
育苗トレイ [サンモス]	109
生込燈籠 織部	202
生込燈籠 松琴亭	202
生込燈籠 鉢灯	202
生込燈籠 八角生込	202
生込燈籠 水蛭	202
生込燈籠 道標	202
生込燈籠 六角生込	202
石橋 反り橋 錆御影	183
石橋 反り橋 白御影	183
石橋 直橋 錆御影	183
石橋 直橋 白御影	183
石橋 丸太橋 錆御影	183

品名	ページ
石橋	
丸太橋 白御影	183
出雲燈籠 琴柱	204
出雲燈籠 道風	205
出雲燈籠 瀟鶯	205
出雲燈籠 織部	204
出雲燈籠 春日	206
出雲燈籠 金山	205
出雲燈籠 小屋棒	204
出雲燈籠 最明寺	206
出雲燈籠 善導寺	205
出雲燈籠 ちょうけん	206
出雲燈籠 苫屋	205
出雲燈籠 丸雪見	204
出雲燈籠 水ほたる	204
出雲燈籠 道しるべ	204
出雲燈籠 蘭溪	204
出雲燈籠 利久	205
出雲燈籠 六角雪見	204
出雲燈籠 小屋棒	204
板石 錆御影	172
板石 白御影	172
板石 表面バーナー 桜御影	174
板石 表面バーナー 錆御影	174
板石 表面バーナー 白御影	173
板石 表面ピシャン	174
板石 ベトナム桜御影	173
板石 ベトナム錆御影	173
板石 ベトナム白御影	173
板石 ベトナムスーパーブラック	173
板石用二輪車	148
板柵土留	64
板ランマ矢来木戸	26
井筒井戸 こぶだし	210
井戸 (井戸蓋付)	19
移動コンピューター [自動灌水]	101
井戸セット	19
いぶし玉	197
いぶしブロック	197
ウ	
植木鉢	157
植木用枝葉ポテW取手	130
植木用三輪車	149
植木用低床一輪車 (ノーバンクタイヤ仕様)	149
植木用低床二輪車 (ノーバンクタイヤ仕様)	149
打ち込み根枷 [銘鉄]	67
ウッドチップ	196
埋め込み根枷 [銘鉄]	67
ウルトラ強靱レーキ	161
ウルトラ熊手	161
雲紋竹 (防虫)	43
エ	
エア入りタイヤ	149
エイコーベース (耐根) フィルム	95
エイコーベース (透水) シート	95
エイコーベース (保水・排水) マット	95
エイコーベースシステム	95
エコグリーンマット	99
エコグリーンマットコーナー	99
エコグリーンマット用縁	99
エコグリーンマット用縁ベース	99
エコセラ	196
EI壁泉	100
SK テープ	139
SK パワーロープ	139
SK ラインコード	139
エステルベルト 青ライン	138
SUS フィッティング [モリマーサム]	103
エッジアンカー [リサイクルエッジング]	77
FL30 厚型不織布	151
L型止めピン [ザバーン]	88
エルボ [自動灌水]	101
エルボ・バーブコネクター [エコグリーンマット]	99
園芸刃物 お手入れセット	153
縁台 青竹	27
縁台用マット	29

品名	ページ
オ	
置燈籠 草屋	202
置燈籠 寸松庵	202
置燈籠 玉手	202
置燈籠 天下茶屋	202
置燈籠 岬	202
置燈籠 妙喜庵	202
置物 恵比寿	212
置物 親子蛙	212
置物 蛙	212
置物 亀	212
置物 寿老人	212
置物 大黒天	212
置物 毘沙門天	212
置物 福祿寿	212
置物 弁財天	212
置物 布袋和尚	212
置物 招き猫	212
桶 (ロープ付き)	19
鬼熊手・輸入鬼熊手	150
カ	
ガーデングレート	60
ガーデンバリア GDY	163
ガーデンバリア GDY-2用 ACアダプター	163
ガーデンバリア 高所取付タイプ GDY-2	163
ガーデンバリア ミニ GDY-M	163
ガーネット	161
ガーネット 交換用ネット	161
ガーネット 取付用バック	161
カールケートゴールド	151
階段石	175
回転成型品 蓋類 [モリマーサム]	103
角自在継手 (低木用) [銘鉄]	67
カケヒ	29
掛矢	160
堅縄 棕桐縄	33
滑車	19
カップリング付横水栓 [自動灌水]	100
ガビオーネ	193
蒲芯 (防カビ処理) [軒掛すだれ]	30
カラーボックス [ビスタフォリア]	107
刈吉のびのび (伸縮式)	157
刈込鉄	157
カルスメイト	166
カルワックス	165
皮付葎 (防カビ処理) [軒掛すだれ]	30
ガンコピン	89
ガンコマサ	112
灌水コンピューター (凍結防止機能付き)	100
灌水コンピューター用保護カバー	100
寒冷冷メッシュシート	132
キ	
黄混ロープ	37
木戸用蝶番	27
キャップ類 [マリマーサムローリータンク]	103
90° ジョイントセット [リサイクルエッジング]	77
業務用ボンスタードボンダ巻	151
共用カップリング付横水栓 (かぎ式) [自動灌水]	100
強力アグリシート ブラック	121
キヨナルエース	166
キヨナルバテ	166
金象印 Wらせん穴掘り	160
金象印 穴掘り (複式ショベル)	160
金象印 AP ショベル角形	160
金象印 AP ショベル丸形	160
金象印 ガーデン芝生レーキ	161
金象印 掛矢 (八角胴・丸胴)	160
金象印 細く深く掘りやすい溝堀ショベル	160
金象印 手掛矢	160
金象印 キヨナルバテ	166
金象印 金象印 Wらせん穴掘り	160
金象印 穴掘り (複式ショベル)	160
金象印 AP ショベル角形	160
金象印 AP ショベル丸形	160
金象印 ガーデン芝生レーキ	161
金象印 掛矢 (八角胴・丸胴)	160
金象印 細く深く掘りやすい溝堀ショベル	160
金象印 手掛矢	160
金象印 キヨナルバテ	166
金象印 金象印 Wらせん穴掘り	160
金象印 穴掘り (複式ショベル)	160
金象印 AP ショベル角形	160
金象印 AP ショベル丸形	160
金象印 ガーデン芝生レーキ	161
金象印 掛矢 (八角胴・丸胴)	160
金象印 細く深く掘りやすい溝堀ショベル	160
金象印 手掛矢	160
金象印 キヨナルバテ	166
金象印 金象印 Wらせん穴掘り	160
金象印 穴掘り (複式ショベル)	160
金象印 AP ショベル角形	160
金象印 AP ショベル丸形	160
金象印 ガーデン芝生レーキ	161
金象印 掛矢 (八角胴・丸胴)	160
金象印 細く深く掘りやすい溝堀ショベル	160
金象印 手掛矢	160
金象印 キヨナルバテ	166
金象印 金象印 Wらせん穴掘り	160
金象印 穴掘り (複式ショベル)	160
金象印 AP ショベル角形	160
金象印 AP ショベル丸形	160
金象印 ガーデン芝生レーキ	161
金象印 掛矢 (八角胴・丸胴)	160
金象印 細く深く掘りやすい溝堀ショベル	160
金象印 手掛矢	160
金象印 キヨナルバテ	166
金象印 金象印 Wらせん穴掘り	160
金象印 穴掘り (複式ショベル)	160
金象印 AP ショベル角形	160
金象印 AP ショベル丸形	160
金象印 ガーデン芝生レーキ	161
金象印 掛矢 (八角胴・丸胴)	160
金象印 細く深く掘りやすい溝堀ショベル	160
金象印 手掛矢	160
金象印 キヨナルバテ	166
金象印 金象印 Wらせん穴掘り	160
金象印 穴掘り (複式ショベル)	160
金象印 AP ショベル角形	160
金象印 AP ショベル丸形	160
金象印 ガーデン芝生レーキ	161
金象印 掛矢 (八角胴・丸胴)	160
金象印 細く深く掘りやすい溝堀ショベル	160
金象印 手掛矢	160
金象印 キヨナルバテ	166
金象印 金象印 Wらせん穴掘り	160
金象印 穴掘り (複式ショベル)	160
金象印 AP ショベル角形	160
金象印 AP ショベル丸形	160
金象印 ガーデン芝生レーキ	161
金象印 掛矢 (八角胴・丸胴)	160
金象印 細く深く掘りやすい溝堀ショベル	160
金象印 手掛矢	160
金象印 キヨナルバテ	166

品名順索引(五十音順)

品名	ページ
金象印	
ホームショベル丸形	160
ホームレーキ	161
ローンレーキ	161
金属ソケット [モリマーサム]	103
金属ニップル [モリマーサム]	103
ク	
杭打ちキャップ	36
杭・横木	36
空気入りタイヤ	149
空気入りノーバンクタイヤ	149
沓脱石 錆御影	182
沓脱石 白御影	182
クビアカガードネット	123
熊手	150
グラスフィット	70
グリーンネット	122
グリーンピスタ プロ	80
グリーンロープ	37
クリップバンド [自動灌水]	101
クリバリ (直・曲り)	27
グリンナー	167
グレーストーン350	192
クレオソート油 R	164
黒竹	38
黒竹角矢来木戸I型	26
黒竹角矢来木戸II型	26
黒竹二段木戸	24
黒竹張木戸	25
黒竹半割タテ貼 (太口) (防虫)	44
黒竹半割ヨコ貼 (太口) (防虫)	44
黒竹 (防虫)	42
黒塗リ縁台 (組立)	29
黒穂	39
黒丸君	90
ケ	
携帯防虫器	167
軽量用モッコ	129
ケミカロープ (わら縄代用紙縄)	139
検定用 棕桐縄	33
コ	
抗菌アグリシート	121
抗菌砂	196
高所作業用アルミゴンドラ (アブソーパー式・ジャッキ式)	146
高所作業用ゴンドラ ドラゴン	147
高速バリカン	155
高速バリカン充電式	155
高速バリカン mini	155
コ型止めピン	80
国産シダ手箒	151
国産棕桐手箒	151
コゲ窯肌水鉢	28
コゲ釉波口水鉢	28
苔緑化システム [サンモベース]	109
固定金具 [自動灌水]	101
固定用ビス (リアリーターフ)	80
小端立て瓦	197
古ひきうす	210
こまい縄	35
駒寄せ	22
ゴム口金 [自動灌水]	101
ゴム製脚カバー	142
ごも	35
ごろた 伊勢ゴロタ	188
ごろた うずら石	188
ごろた 火山岩 赤	189
ごろた 火山岩 黒	189
ごろた 木曾	190
ごろた 蛭里石	189
コロたまシート	113
コロたまソイル	113
ごろた 和黒	190
コロンプスのたまご	112
コンクリート用ビスセット	88
コンテナバッグ丸型	131
ゴンドラ用金具ゴンドラ側セットボルトナット付	146

品名	ページ
ゴンドラ用金具	
側セット	146
サ	
雑草防止マット [ガーデングレート]	63
サツマ丸糸通し (蒲芯丸糸通し) (防虫・防カビ)	48
ザバーン	86
ザバーン専用コ型止めピン	88
晒建仁寺竹	39
晒光悦寺垣	20
晒光悦寺垣 輸入品	20
晒竹・火晒竹 (黄国竹)	38
晒竹表皮剥トクサ (防虫)	47
晒竹 (防虫)	40
晒竹面皮トクサ (防虫)	47
晒半割竹	39
晒竹半割タテ貼 (防虫)	45
晒竹半割ヨコ貼 (防虫)	45
晒丸竹	39
三脚閉じ込み防止金具	144
三脚用らくらくイス [アルミ製]	143
サンサンネットクロスレッド	120
サンモベース	108
シ	
GF 強力両面テープ	80
GF ボンド	80・88
GF ワッシャー [ザバーン]	88
シート固定ピン	113
シートベルトスリング	138
シートベルトスリング (BS タイプ・RE タイプ)	138
シートまもるテープ	90
シーリング材	113
シェーナステイン	164
敷瓦	197
軸付きダイヤモンド砥石	160
自在鉤人工煤竹 亀甲	29
自在鉤木煤竹 ケヤキ流	29
シシオシ	29
シダ箒 (短柄箒・長柄箒)	151
芝串節付Vカット	35
遮光ネット	118
収納バッグ	146
樹脂コック [マリマーサムローリータンク]	103
樹脂止水栓 [マリマーサムローリータンク]	103
樹脂ニップル [マリマーサムローリータンク]	103
樹脂フィッティング [マリマーサムローリータンク]	103
ジュビウォールグリーン	104
棕包皮	33
棕櫚鬼毛箒 (短柄箒・長柄箒)	151
棕櫚荒神箒	151
ジョイント (エコグリーンマット)	99
床机	27
植栽オープナー [ザバーン]	88
植栽ワッシャー [ザバーン]	89
植樹防草シート N0.2	90
植樹防草シート専用固定ピン	90
ショベル	160
白玉総菱玉袖垣	20
白玉袖垣ひしぎ	20
白玉袖垣ひしぎ 輸入品	20
自立式スタンド	105
白枝折戸	26
新キヨナル	166
シンケン防凍剤	113
伸縮式ゴミ箱	130
真鍮カラビナ	159
真鍮ナスカン	159
真鍮ベルトフックキーホルダー	159
ス	
水車焼杉	29
水栓柱パン	100
スーパーウッドステイン	165
スーパーガンコマサ	113
スーパークリップ	145
スーパーソフキャッチ 357	139
スーパーチル	145
スーパーフゴ (強力型・標準型・輸入標準型)	130

品名	ページ
杉皮	
錆	35
杉皮特選	35
輸入杉皮	35
数寄屋門	18
数寄屋門・桂	17
数寄屋門・賀茂	16
数寄屋門・貴船	16
数寄屋門・鞍馬	17
数寄屋門・伏見	17
数寄屋門・平安	17
数寄屋門・桃山	16
スタート・コネクター [エコグリーンマット]	99
ステン庭木戸取付金具	27
ステンレスワイヤー仕様 [ワイヤーサポート]	52
ストレートコネクター [エコグリーンマット]	99
ストレートジョイントセット [リサイクルエッジング]	77
砂場枠・花壇枠	196
図面角竹 (真空加圧防虫)	40
図面黒穂袖垣	21
図面平竹 (真空加圧防虫)	40
図面丸竹 (真空加圧防虫)	40
スリムホホワイト	120
セ	
せせらぎ黒	28
接続テープ [ザバーン]	88
SELECT 仮枠 (本体・替刃)	152
SELECT 剪定 (本体・替刃)	152
SELECT 竹挽 (本体・替刃)	152
SELECT 生木 (本体・替刃)	152
剪定皮サック	157
剪定屑シート	132
剪定鉄	157
専用ガン	80・88
専用ピン (リアリーターフ)	80
ソ	
造園用丁稚三輪車 (ノーバンクタイヤ仕様)	148
造園用丁稚四輪車自在タイプ (ノーバンクタイヤ仕様)	148
造園用丁稚四輪車 (ノーバンクタイヤ仕様)	148
層塔 五重の層塔	203
層塔 五重の塔	203
層塔 五重の塔欄干付	203

品番順索引

品番	ページ
RKM-20-R	117
RKM-30-R	117
RKM-50-R	117
RSTK-1	63
RT-1000	91
RTC-1	63
RTK-1	63
RVA	62
RVC-1	62
RVK-1	62
RY-OPENER	88
RY-OPENER-SET	88
S	
S-101 ~ 102	20
S-103	21
S-104	20
S-106	21
S-114 ~ 115	20
S-118	20
S-119	21
S-120	20
S-121 ~ 125	21
S-126 ~ 129	22
S-130	20
S-131 ~ 132	22
S-137	22
S-138 ~ 141	23
S-143	23
S-145 ~ 149	23
S-151 ~ 158	22
S-201	12
S-202 ~ 206	13
S-207 ~ 212	14
S-215	15
S-217 ~ 219	15
S-220 ~ 225	12
S-230 ~ 232	15
S-235	15
S1010	118
S1206	118
S1210	118
SB-011 ~ 012	183
SB-031 ~ 032	183
SB-061 ~ 062	183
SBF-BK	108
SBF-WH	108
SBFM-BK	109
SBFM-WH	109
SBJ-BK	108
SBJ-WH	108
SBJM-BK	109
SBJM-WH	109
SC-10	145
SC-14	145
SC-20	145
SC-26	145
SC-32	145
SC-6	145
SE	135
SG1515	121
SK1515	121
SKI No.3	139
SKI No.5 ~ 6	139
SK No.100	139
SK No.150	139
SK No.200	139
SK No.4 ~ 8	139
SK No.70	139
SKR20	139
SKR30	139
SKR50	139
SKW No.5 ~ 6	139
SL-100	102

品番	ページ
SL-1000	102
SL-1200	102
SL-200	102
SL-2000	102
SL-300	102
SL-3000	102
SL-500	102
SL-600	102
SL-700	102
SL-800	102
SLW30	120
SLW45	120
SLW60	120
SLW75	120
SLW90	120
SN-H	134
SN-T	134
SP-001 ~ 004	132
ST 093	67
ST 101	67
ST-011	181
ST-015 ~ 018	181
ST-022	180
ST-023	180
SWS-DGR	89
SWS-P10BL	88
SWS-P10BR	88
SWS-TPGR50	89
SY-1 ~ 2	92
SY-4 ~ 5	92
T	
T-111	139
TB-01 ~ 02	69
TB-450	131
TE-001	168
TE-011	168
TE-012	169
TE-013	169
TL-01 ~ 03	68
TP-01 ~ 03	69
TP-A	69
TP-B	69
TR-13 × 3N	149
TR-2.50-4A	149
TR-2.50-4NA	149
TR-3.50-4A	149
TS-15	126
TS-18	126
TS-21	126
TS-24	120
TS-27	126
TS-500D	147
TS-800D	147
TS032 ~ 033	158
TS056 ~ 059	159
TS060 ~ 062	158
TS081 ~ 083	159
TS096	158
TS131 ~ 132	158
TS133 ~ 134	159
TS165 ~ 166	159
TS178 ~ 180	159
TS181	159
TS205	159
TS206 ~ 208	159
TSR-15B	127
TSR-18B	127
TSR-21B	127
TSR-24B	127
TSR-27B	127
TSR-30B	127
TU-011 ~ 013	211
TU-021 ~ 023	211

品番	ページ
TU-030 ~ 031	211
U	
U-102	127
U-103	128
U-106B	128
U-109B	129
U-111B	128
U-112	129
U-201	130
U-205	130
U-210	130
U-211	130
U-216 ~ 217	130
U-220	130
U-411	138
U-421 ~ 422	138
U-428 ~ 429	138
U-501 ~ 505	138
U-601 ~ 602	132
UW-100	124
UW-102	124
UW-104 ~ 107	124
UW-108	125
UW-109	124
V	
VG-BS	106
VG-GRSET	107
VG-LASET	107
VG-P1P	106
VG-P3P	106
VG-WHSET	107
W	
WP 082	67
WR-30	143
WR-45	143
WR-60	143
WR-H15	143
WS-BL	88
WS-BR	88
WS-GR	88
WW-1D	137
X	
XA-136G1.0	88
XA-136G2.0	88
XA-240G1.0	88
XA-240G2.0	88
XA-350G1.0	88
XA-350G2.0	88
XA-350G3.0	88
XR-2700	120
XT-GF0515	80
XT-GR1020N	88
XT-P12G	88
Y	
Y-103 ~ 104	24
Y-108	25
Y-113	25
Y-164	24
Y-165	25
Y-166	24
Y-203 ~ 206	26
Y-208 ~ 209	26
Y-303	24
Y-309	24
Y-311 ~ 312	25
Y-313 ~ 314	26
Y-316 ~ 318	25
Y-80A-1 ~ 3	52
Y-80A-1CW ~ 3CW	52
Y-80A-1SUS ~ 3SUS	52
YDS-130B	55
YDS-240B	55
YDS-260B	55

品番	ページ
YDS-340B	55
YDS-370B	55
YDS-390B	55
YDS-440B	55
YDS-470B	55
YDS-490B	55
YGL-007	207
YGL-008	199
YGL-010	199
YGL-011	199
YGL-014	199
YGL-016	199
YGL-018	202
YGL-019	199
YGL-020 ~ 021	202
YGL-023 ~ 025	202
YGL-026	200
YGL-030	201
YGL-031	200
YGL-033 ~ 034	200
YGL-035 ~ 036	201
YGL-038	200
YGL-041 ~ 042	201
YGL-044	202
YGL-047	202
YGL-049 ~ 051	202
YGL-052	200
YGL-054	200
YGL-057	201
YGL-059 ~ 060	201
YGL-061	202
YGL-065 ~ 069	204
YGL-072 ~ 073	204
YGL-074 ~ 075	202
YGL-077	204
YGL-083 ~ 084	203
YGL-088 ~ 090	203
YGL-090 ~ 093	205
YGL-096 ~ 097	205
YGL-098 ~ 100	206
YGL-102 ~ 108	207
YGL-115 ~ 121	207
YGL-127 ~ 129	207
YGL-135 ~ 136	204
YS-101 ~ 107	99
YS-197	99
YS-203	99
YS-210	99
YS-257	99
YS-264	99
YS-430	99
YS-527	99
YS-769	99
YU-G1	59
YU-L1	58
YU-L2	59
YU-LL1	59
YU-M1 ~ M3	58
YU-S1 ~ S3	57
YU-SS1	57
Z	
Z-PG-PK1010	64
Z-PG-PK1015	64
Z-PG-PK670	64
Z-PG-PL20320	64

写真番号順索引

写真番号	ページ
PH-001	表 2・198
PH-002	1
PH-003	1
PH-004	2
PH-005 (NHO-006)	3
PH-006 (NJA-001)	3
PH-007 (NHO-013)	4
PH-008 (NMO-016)	4
PH-009 (NTE-003)	4
PH-010 (NHO-014)	4
PH-011 (S-102)	5
PH-012 (NYO-003)	5
PH-013 (S-103)	5
PH-014 (S-104)	6
PH-015 (S-105)	6
PH-016 (S-106)	6
PH-017 (NJB-002)	6
PH-018 (NJB-001)	6・78
PH-019 (NKE-026)	7
PH-020 (NKO-010)	7
PH-021 (NMI-007)	8
PH-022 (NMO-017)	8
PH-023 (NTE-004)	8
PH-024 (KUI-002)	8
PH-025 (NKK-002)	8
PH-026 (NHO-010)	8
PH-027 (NKD-002)	8
PH-028 (NHO-002)	9
PH-030 (S-108)	9
PH-031 (S-109)	9
PH-032 (S-110)	9
PH-033 (S-111)	9
PH-034	12
PH-035	18
PH-036	18
PH-037	19
PH-038	20
PH-039	20
PH-040	21
PH-041	23
PH-042	24
PH-043	26
PH-044	27
PH-045	30
PH-046	34
PH-047	36
PH-048	36
PH-049	36
PH-050	36
PH-051	37
PH-052	39
PH-053	40
PH-054	41
PH-055	42
PH-056	43
PH-057	43
PH-058	46
PH-059	47
PH-060	48
PH-061	48
PH-062	49
PH-063	52
PH-064	52
PH-065	52
PH-067	54
PH-068	54
PH-069	54
PH-070	54
PH-071	55
PH-072	59
PH-073	60
PH-074	60
PH-075	61

写真番号	ページ
PH-076	61
PH-077	61
PH-078	61
PH-079	61
PH-080	61
PH-081	64
PH-082	64
PH-083	64
PH-084	64
PH-085	64
PH-086	64
PH-087	64
PH-088	64
PH-089	64
PH-090	64
PH-091	64
PH-092	69
PH-093	70
PH-094	71
PH-095	71
PH-096	71
PH-097	72
PH-098	72
PH-099	82
PH-100	82
PH-101	83
PH-102	83
PH-103	92
PH-104	93
PH-105	93
PH-106	94
PH-107	94
PH-108	94
PH-109	94
PH-110	94
PH-111	94
PH-112	94
PH-113	94
PH-114	95
PH-115	104
PH-116	104
PH-117	104
PH-118	104
PH-119	104
PH-120	106
PH-121	106
PH-122	106
PH-124	109
PH-125	109
PH-126	110
PH-127	110
PH-128	111
PH-129	111
PH-130	123
PH-131	123
PH-132	123
PH-133	168
PH-134	168
PH-135	169
PH-136	169
PH-137	170
PH-138	170
PH-140	172
PH-141	173
PH-142	175
PH-143	175
PH-144	175
PH-145	175
PH-146	175
PH-147	176
PH-148	176
PH-149	176
PH-150	177

写真番号	ページ
PH-151	177
PH-152	178
PH-153	179
PH-154	178
PH-155	178
PH-156	187
PH-157	180
PH-158	181
PH-159	181
PH-160	181
PH-161	182
PH-162	182
PH-164	184
PH-165	184
PH-166	187
PH-167	188
PH-168	188
PH-169	189
PH-170	190
PH-171	190
PH-172	190
PH-173	191
PH-174	192
PH-175	192
PH-176	192
PH-177	193
PH-178	193
PH-179	194
PH-180	194
PH-181	196
PH-182	196
PH-183	196
PH-184	197
PH-186	200
PH-188	208
PH-189	208
PH-190	208
PH-191	208
PH-192	208
PH-193	209
PH-194	209
PH-196	210
PH-197	212
PH-198	214
PH-199	215
PH-200	215
PH-201	215
PH-203	39
PH-204	46
PH-206	186
PH-210	199
PH-211	201
PH-214	表 4
PH-215 (S-101)	表 4
PH-216	5
PH-217	178
PH-218	183
PH-219	171
PH-220	210
PH-221	表 4
PH-222	表 2
PH-223	9
PH-224	174
PH-225	186
PH-226	197
PH-227	206
PH-228	4
PH-229	199
PH-230	15

造園製品

庭門施工方法 (N-001~N-006)

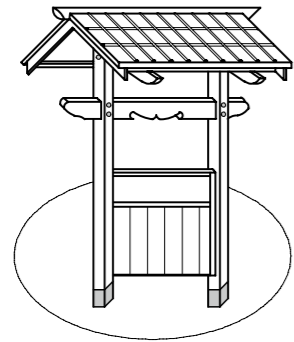
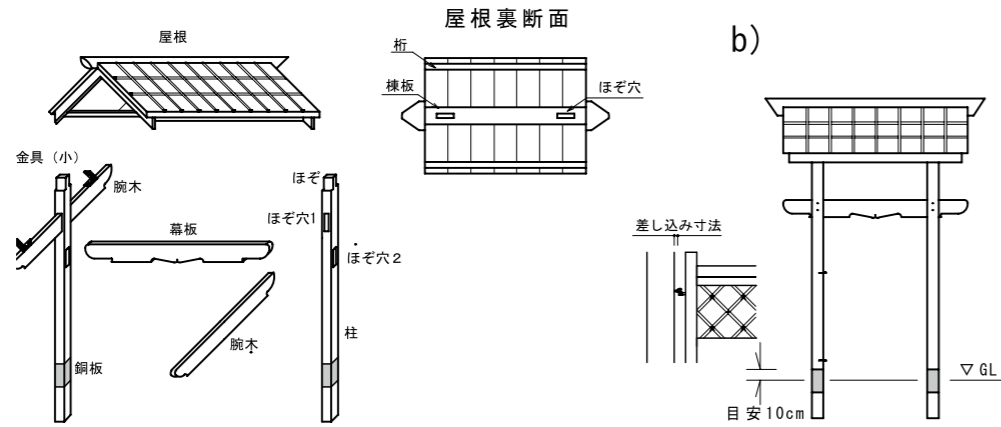

- a)
- 柱の背割り面を庭門の外側にします。
 - 柱のほぞ穴1に腕木を差し込み左右より釘止めをする。
 - 屋根裏の桁と腕木を固定する為、予めL型金具(小)を取り付けます。
 - 柱を設置場所にGLが鋼板の位置来るように仮に建てます。
 - 柱のほぞを屋根裏側のほぞ穴に差し込み幕板を柱のほぞ穴2に差し込む屋根及び幕板の取付け順は、現場に応じて決めて下さい

- b)
- 木戸に取付けている丁番・庭木戸取付金具を庭門に固定し木戸を取付けます。丸柱については、庭木戸取付金具の差し込み寸法により木戸の建て付けの調整を行ってください。
 - 腕木及び幕板の固定釘を大真鍮鍔を打ち隠します。
 - 全ての調整が完了後、柱を固定してください。
 - 観音開きの打掛金具は、施工完了後取り付けて下さい(打掛金具に取り付ける際の余裕幅が少ない為)

庭門の種類及び設置場所によって施工方法が異なります。

- 壁に釘を打ち込みます。
- 地面に杭の頭が10cm程度出る位に杭を打ち込みます。
- 打ち込んだ杭に袖垣の脚を差し込みます。
- 壁に打ち込んだ釘を用いて銅線等で脚を固定します。

袖垣の種類及び設置場所によって施工方法が異なります。

袖垣施工方法

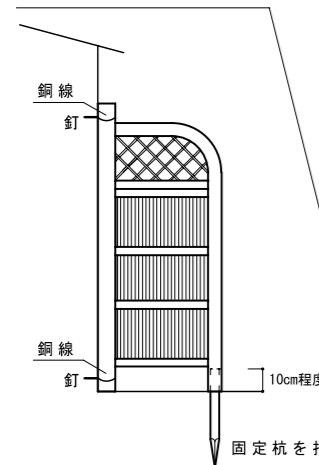

メートル法換算早見表

◎長さ (1m=100cm, 1cm=10mm)

メートル	キロメートル	インチ	フィート	ヤード	マイル	尺	間
1	0.001	39.3701	3.28084	1.09361	0.00062	3.3	0.55
1000	1	39370.1	3280.84	1093.61	0.62137	3300	550
0.0254	0.00003	1	0.08333	0.02778	0.00002	0.08382	0.01397
0.3048	0.00030	12	1	0.33333	0.00019	1.0582	0.16764
0.9144	0.00091	36	3	1	0.00057	3.01746	0.50291
1609.34	1.60934	63360	5280	1760	1	5310.83	885.123
0.30303	0.000303	11.9305	0.994211	0.331403	0.000188	1	0.16667
1.81818	0.00182	71.5832	5.96527	1.98842	0.001129	6	1

◎面積

坪	反	町	平方メートル(m ²)	平方キロ(km ²)	アール	ヘクタール	エーカー	平方マイル
1	0.0033	0.0003	3.3058	0.000003	0.0331	0.0003	0.0008	0.000001
300	1	0.1	991.74	0.00099	9.9174	0.0992	0.2451	0.0004
3000	10	1	9917.36	0.00992	99.174	0.9917	2.4507	0.0038
0.3025	0.001	0.0001	1	0.000001	0.01	0.0001	0.0002	0.0000003
302500	1008.3	100.83	1000000	1	10000	100	247.11	0.3861
30.25	0.1008	0.01008	100	0.0001	1	0.01	0.0247	0.000038
3025	10.083	1.0083	10000	0.01	100	1	2.4711	0.0038
1224.2	4.0806	0.408	4046.9	0.0040	40.469	0.4047	1	0.0016
783443	2611.5	261.15	...	2.5899	25899	258.99	640	1

◎容積 (1m³=1000ℓ)

天然竹と天然木で製造した製品について

⚠ 施工上と使用上のご注意

- 素材は天然竹や天然木です。製品の切り口に切断時のささくれ素材やバリが残っている場合があります。取り扱う時には手袋や安全靴を着用し、けがのないようご注意ください。
- エイコーユニット式竹垣などの製品には付属のビス類が付いている場合があります。組立にはそのビス類で組立を行ってください。また、ビス類の締めつけは充分行ってください。不完全な場合事故の原因になることがあります。組立完了後は、一度、ゆるみがないか確認してください。
- 製品の設置場所について
設置場所の条件で、特に風あたりの強い場所や積雪の多いところでは、基礎の強化や控え柱などを使って垣根等全体の強度を補強してください。また、近くに暖房器や給湯器など排気熱がでて直接製品に影響する設備があったり、極度に湿気が多いところでは製品の経年劣化が早くなります。製品の設置場所の条件を十分ご確認ください。
- 製品は防災用の避難通路の妨げになる所や、設置することで事故等が予想される場所には設置しないでください。
- 柱を固定する場合は転倒などの事故がおきないように確実に行ってください。
- 商品の組立や施工には必ず取扱説明書に従って行ってください。
- 天然素材(主に竹製品)を使った製品を夏期(5~9月頃)に施工した場合、カビ等の発生の可能性が高くなります。
- 表示されている製品の性能を超えて使用しないでください。
- 製品または素材の経年変化(使用に伴う消耗、摩擦など)や経年劣化(樹脂部分の変質、変色など)等でサビやカビ、またはその他の不具合が生じる場合があります。
- 本来の使用目的以外の用途に使用しないでください。

- ケガをする危険がありますので、商品にぶら下がったり、乗ったり、寄りかかったりしないでください。また、ボールなどを投げつけたりしないでください。
- 商品の近くで火気を使用しないでください。
- 商品を改造したり、または当社のオプション品や付属品以外を取付けるのは避けてください。商品の性能が低下する恐れがあります。
- 竹垣は、隣地との境界を目的に設置するものですので、防護柵や手すりとして使用しないでください。
- 目的以外のご使用はおやめください。
- 商品が破損した場合は、すぐに施工店にご連絡ください。そのまま使用されますと事故の原因になります。
- 局部的に重い物を乗せたり、掛けたりしないでください。
- 割れや腐食など年数の経過により傷みがひどくなった場合には安全を考慮して使用を中止し、解体処分してください。
- 竹垣等の付近で農薬や殺虫剤を使用する場合は、表面に付着しないよう気をつけてください。表面が変色する恐れがあります。
- 商品の破損の原因になりますので、竹垣等に布団や洗濯物を干さないでください。
- 安全のため、定期的にボルトやナット、ビスにゆるみがないか確認するようにしてください。
- 天然素材の製品ですので、カビや虫食いが発生することがあります。また、年数の経過とともに朽ちてきます。
- 天然素材製品は、色や寸法に多少の誤差があります。
- 天然素材製品は、節による入荷困難な時期があります。その都度、納期確認をお願いします。

石材製品について

⚠ 施工上と使用上のご注意

掲載商品はいずれも天然素材の為、色合いや石の模様などは微妙に異なります。またカタログでの色調は印刷上実物とは異なる場合もございますのでご注意ください。上記の色調や石目違いの為の返品や交換は恐れ入りますがご遠慮下さい。

大理石のように脈があるものや石目や板目のあるものは天然の亀裂が存在する場合がございますので施工の際の強い衝撃は避け下さい。酸やアルカリ、油性の物質や薬品等が付着した場合はシミ・汚れ、また色あせ等の原因となります。ご注意ください。

天然の素材の為、年月により変色や浸蝕がおこる場合もございます。輸入商品は輸入先の諸事情により納期の遅れ欠品を生じる場合がございます。ご注文の際にはなるべく前もって在庫数と納期確認をお願い致します。また追加注文をいただいた場合などは上記記載のとおり、色調が揃いつづい点をご了承下さい。

●御影石

特に、パーナー仕上げにおいては透水性が高い為、シミや汚れの発生しやすい場所への使用は避け下さい。

御影石のなかでも種類により酸性に侵されやすいものや吸水性が比較的高いものもございます。

▶石種選択時にはそれぞれの石の性質をご確認の上、使用場所に適正かどうかご検討下さい。

●砂岩

外部使用は環境により風化が著しい場合があります。また湿気の多い場所ではカビ発生の恐れがあります。

●大理石

耐水性、対薬品性が低く風化や色あせがしやすい為、水周りや雨水のかかる場所はお避け下さい。

●国産石

産地、石種により性質が異なります。商品により風化やシミが発生しやすい商品もございます。

●乱形石

割肌タイプについては寸法に多少の幅がありますので目地幅にて調整して下さい。また石の形状を削り整えて目地をつめて施工する場合は使用量が増えますのでご注意ください。凹凸面のバラつきから、板厚差を考慮して施工して下さい。

●割肌石

割肌タイプについては寸法に多少の幅があります。凹凸面のバラつきから、板厚差を考慮して施工して下さい。

極端に薄い寸法等には加工が難しい旨ご了承下さい。



伝統美を愛する 造園・緑化の未来へ

株式会社 山一屋

〒640-0454 和歌山県海南市別院522
Tel.073(488)0331 Fax.073(486)0515
https://www.yamaichiya.co.jp/
e-mail/info@yamaichiya.co.jp



ホームページへ

※品名の右肩に☆印のある製品は弊社より出荷の製品です。但し、在庫が無い場合、別倉庫より出荷となり、弊社での取り合わせ出荷が困難になります。ご了承下さい。

■製造物賠償責任保険制度加入

このカタログの表示価格には消費税は含まれておりません。このカタログに掲載の写真は、印刷インク等の関係で実際の色調と異なる場合がありますのでご了承ください。

このカタログの製品は、予告なしに価格・製品のデザイン・材質を変更する場合がありますのでご了承ください。

他社製品と併用することにより、施工性やアフター等に支障をきたす場合があります。当社の製品については必ず当社ブランドであることをご確認ください。

本誌に掲載されている全ての情報・写真などの無断掲載、複写・複製を禁じます。

Proposal



N-17 エイコー ランドスケープ
ガーデニング カタログ
2021-22年度版



写真番号: PH-215 (S-101)

「砂苔」 「砂苔」は日光に強く、生命力あふれる地被類です。植栽が容易なシート苔が環境を彩ります。
▶▶ P.108からご覧ください

人工素材と自然環境の融合



写真番号: PH-214

屋上緑化・人工芝

地球温暖化の原因のひとつとなっている、ヒートアイランド現象の対策として植栽の断熱作用による省エネ効果のCO2削減があります。ただ、植栽によるお庭のお手入れは、核家族時代の現在では大変な作業になります。そこで、手入れの行き届いた人工芝と最小限の植栽により、癒しの空間を提供します。

▶▶ P.78からご覧ください

●お問い合わせは下記へどうぞ

スマートガーデニング資材の提案



写真番号: PH-221

ガーデニング

外構工事に携わる業界では、造園芸用植物に特化した庭園ブームからシンプルなデザインのエクステリアへ移行し、次世代の外構が模索されています。特にガーデンユーザーから期待されているメンテナンスの省力化や軽量化された工期短縮系の資材さらに安全性の高い設計が求められる傾向でございます。

弊社では施工が容易で高性能防草シートや真砂土や砂の質感があり二次散水で固まる路盤材、コンピューターが自動で灌水するシステム。芝生や採石砂利の上に車両を駐車することが出来るキットなど、お庭にあったら便利で優れた資材を提案いたします。

メンテナンスを省力化し作業効率を向上させる資材を駆使することにより便利で快適なガーデンライフを実現いたします。

▶▶ P.12

頒布価格 1,500円

業務用

エイコー ランドスケープガーデニング カタログ N-17

※このカタログに掲載している価格は令和4年1月1日現在のものです。