

EIKO™ GARDEN  
EXTERIOR  
PRO CATALOG

エイコー ガーデンエクステリア プロカタログ

J-25

2020-21年版

庭  
の  
匠



GARDENING PRODUCTS AND STONES  
YAMAICHIYA



庭と外構

風と光と  
水と

EIKO the Pride of Japanese Garden







風と光と水と

庭と外構



EIKO the Pride of Japanese Garden





エイコー合成木材  
杉板  
【国内生産品】

『杉板よしの』は天然杉板の  
質感そのままに再現した  
高品質の垣根パネルです。

エイコー合成木材『杉板よしの』は、丈夫なストランデックス合成木材を芯材に、耐候性に優れた木粉入高耐候ポリエチレン樹脂を全面に被膜し、サイディング・エンボス加工した杉板パネルです。両面に木目柄が付いています。カラーはブラック・ブラウン・オーク・ベージュの4色。



ブラック      ブラウン      オーク      ベージュ

詳しくはP.84~85、P.110~111、P.150~151をご参照ください。



エイコー「プラボード」

- ポリスチレンの使用により、他の洋風フェンスに比べ低価格予算を実現。
- ポリスチレンは軽量で、加工が簡単に出来ます。
- フラットでやさしい質感で、湿気や日差しにも強く美しい状態を保ちます。
- カラーはダークブラウン・ナチュラルブラウン・オークの3色。



ダークブラウン      ナチュラルブラウン      オーク



詳しくはP.112~113、P.152~153をご参照ください。





エイコープラ竹パネル  
なごみ竹



**エイコープラ竹パネルなごみ竹**

建仁寺竹パネル「なごみ竹」は複雑なカラーグラデーションがより天然に近い竹の質感を表現し、今までになかった深い風合いの建仁寺垣を造ります。

詳しくはP.64~P.65、P.73~P.75、P.156~P.157をご参照ください。

**エイコー・アルミ製品【木目シリーズ】**



古色木目



焼木目

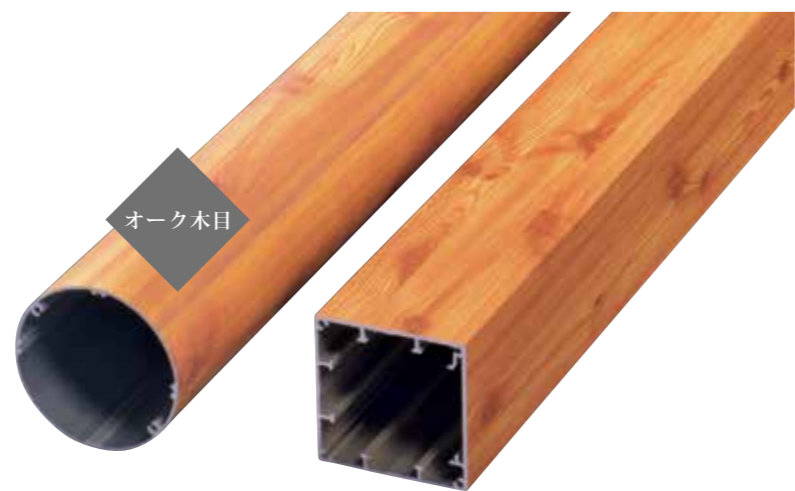

オーク木目

アルミ製品の木目シリーズは古色木目、焼木目、オーク木目の3色を展開しています。新しい雰囲気のエクステリアやガーデン製品にご利用いただけます。

詳しくはP.114~P.125、P.130~P.136、P.140~P.145、P.148~P.149をご参照ください。



詳しくはP.109、P.164~P.165をご参照ください。

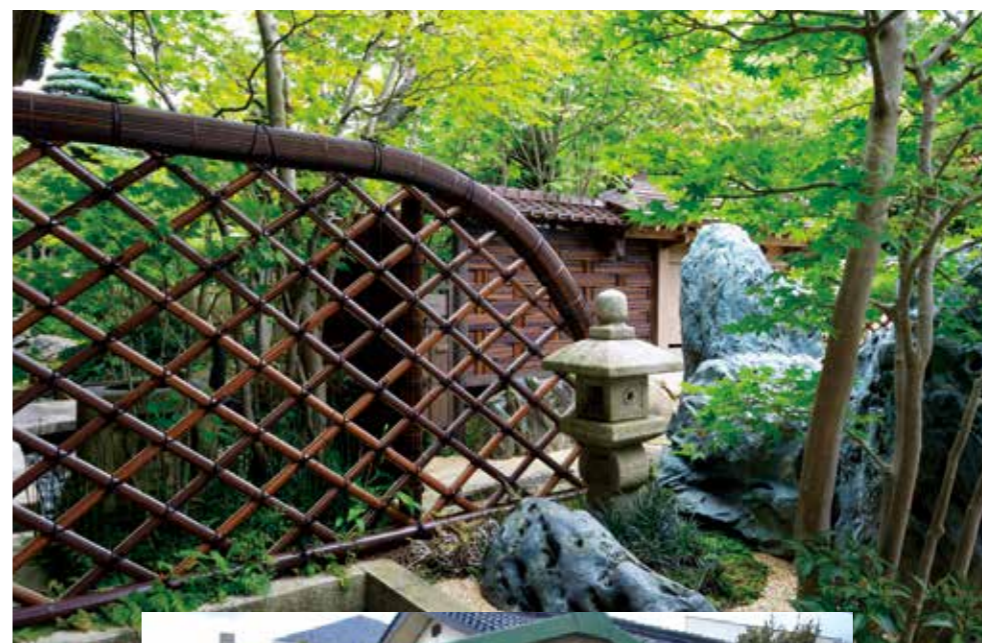

詳しくはP.62~P.63、P.65~P.71、P.76~P.81、P.90~P.93、P.166~P.169をご参照ください。

**エイコーポール もがみ**

節目の美しさや溝の切り込みなど、天然竹の肌合いを高品位な樹脂で細部まで再現したハイグレードな人工竹。



**エイコーポール「匠」**

天然竹の風合いを独自の加工技術で再現した人工竹のスタンダード。「燻竹」「さらし竹」「黒竹」「青竹」のカラーバリエーション。「和」の趣を醸し出す基本アイテムです。







完成されている商品



ユニット完成品を現場で  
支柱に取り付ける商品



別注サイズが可能な  
商品

01	プロローグ
<b>施工例</b>	
10	門・玄関アプローチに
12	境界に
20	目隠しに
26	庭園に
36	カースペースに
38	公共・商業施設・高齢者施設に
40	浴室・露天風呂に
<b>ユニット洋風</b>	
42	アルミボード ルーバーユニット アルミルーバーチャンネル
43	アルミウエーブボード柵Ⅰ型 アルミウエーブボード用ジョイント アルミウエーブボード柵Ⅱ型 アルミウエーブボード大和塀
<b>ラティス</b>	
44	エイコーユニット式ラティス エイコーラボードジョイント材
45	エイコーラティスユニット縦格子Ⅰ型角柱用 エイコーラティスユニット縦格子Ⅰ型丸柱用
46	エイコーラティスユニット縦格子Ⅱ型角柱用 エイコーラティスユニット縦格子Ⅱ型丸柱用
47	エイコーラティス縦格子扉セット
48	ラティスユニットA-I型角柱用 ラティスユニットB-I型角柱用
49	ラティスユニットA-II型丸柱用 ラティスユニットB-II型丸柱用
50	ラティスユニットA-II型丸柱用 ラティスユニットB-II型丸柱用
51	ラティスユニットA-II型丸柱用 ラティスユニットB-II型丸柱用
52	ラティス扉セット
53	ラティス扉セットFAX注文書
<b>ウッドデッキ</b>	
54	エイコーウッドデッキ
55	デッキ材(中空材)
56	QCS工法、デッキ端部固定、エンド キャップ
57	トータルデッキシステム、根太・大引、 関連部品
58	束
59	エイコーウッドDDDサービス依頼票
<b>ユニット和風</b>	
60	エイコーユニット式竹垣
61	エイコーユニットウイング タイプA エイコーユニットウイング タイプB エイコーユニットウイング タイプC

62	エイコーユニットウイング御簾垣A型
63	エイコーユニットウイング御簾垣B型 エイコーユニットウイング立御簾垣22 I型
64	エイコーユニットウイング建仁寺垣出会い エイコーユニットウイング建仁寺垣みやび竹
65	エイコーユニットウイング建仁寺垣なごみ竹 エイコーユニットウイング大津垣13エコタイプ
66	エイコーユニットウイング大津垣22 I型 エイコーユニットウイング立御簾垣22 窓付Ⅲ型
67	エイコーユニットウイング立御簾垣22 透かし入 エイコーユニットウイング立御簾垣窓付Ⅰ型
68	エイコーユニットウイング立御簾垣窓付Ⅱ型 エイコーユニットウイング網代・下四ツ目垣
69	エイコーユニットウイング四ツ目垣22 エイコーユニットチャンネル四ツ目垣 エイコーユニットウイング丸柱用四ツ目垣 エイコーユニットウイング丸柱用金閣寺垣38 金閣寺垣 アルミ支柱70丸焼木目使用金閣寺垣
70	エイコーユニットウイング丸柱用金閣寺垣22 エイコーユニットウイング丸柱用竜安寺垣Ⅱ型 エイコーユニットウイング丸柱用竜安寺垣
71	エイコーユニットランマ
<b>扉セット</b>	
72	扉セット概要
73	建仁寺垣扉セット
76	御簾垣扉セット
80	立御簾垣扉セット・大津垣扉セット
81	大津垣扉セット
82	扉セットFAX注文書 (御簾垣・建仁寺垣・立御簾垣パネル張)
83	扉セットFAX注文書 (立御簾垣・大津垣)
<b>庭門・袖垣・木戸・つぼ庭</b>	
84	アルミ製庭門
86	袖垣(曲げ光悦寺、光悦寺、ひしぎ 光悦寺、曲げ玉、玉袖垣、ひしぎ玉 袖垣)
87	袖垣(両角、ひしぎ両角、曲げ玉、ポ ール柱製建仁寺垣、ポール柱製御 簾垣、親子玉、ミニ曲げ玉、ミニ両角、 アルミ柵駒寄せ)
88	ミニ袖垣(御簾垣、沼津垣、大津垣、 横大津垣)、四ツ目垣、縁台
89	人工庭木戸
90	枝折戸、割竹枝折戸、大津風枝折戸 大津風二段枝折戸
91	ブラ竹輪、枝折戸取付金具、揚簀戸
92	ブラカケヒ、ブラシシオドシ ブラ節付竹ヒシヤク
93	井戸蓋角型・丸型、すだれ
94	つぼ庭

<b>基本セット・追加セット</b>	
96	エイコー竹垣セット1型~6型 (御簾垣)
99	エイコー竹垣セット7型~10型 (立御簾垣)
101	エイコー竹垣セット11型~18型 (建仁寺垣)
105	エイコー竹垣セット19型~20型 (大津垣)
106	エイコー竹垣セット21型~24型 (木賊垣)
108	エイコー竹垣セット25型~26型 (四ツ目垣・金閣寺垣)
109	エイコー竹垣セット31型~32型 (御簾垣もがみ)
110	エイコー板垣セット27型~30型 (大和張・横板張カントリーフェンス・塀板張)
112	エイコー板垣セット33型~35型 (ラボードフェンス)
<b>アルミ部材</b>	
114	アルミ支柱90丸
115	アルミ支柱90丸溝付 アルミ支柱90丸溝付用溝カバー アルミ支柱90丸用キャップ
116	アルミ支柱80角リブ付
117	アルミ支柱80角用キャップ アルミ支柱八角 アルミ支柱八角用キャップ
118	アルミ支柱70丸
119	アルミ支柱70丸リブ付 アルミ支柱70丸用キャップ アルミ支柱70・90丸柱用サンロク角ジョイント支柱用
120	アルミ支柱60角
121	アルミ支柱60角用キャップ アルミ支柱60角・70丸兼用ジョイントブロンズ
122	アルミ支柱60角リブ付 アルミ支柱60角用キャップ アルミ支柱60丸 アルミ支柱60丸用キャップ
123	アルミ支柱75角リブ付 アルミ支柱75角用キャップ アルミ支柱40角 アルミ支柱40角用キャップ アルミ支柱40角ジョイント支柱用
124	アルミ支柱サンロク角 アルミ支柱サンロク角キャップ
125	アルミ支柱サンロク角用Wキャップ アルミ支柱サンロク角Wジョイント金具 アルミ支柱サンロク角ジョイント支柱用 アルミ支柱サンロク角ジョイント アルミ角材サンロク角ブロンズ
126	アルミL型金具、アルミ丸柱用L型金 具、アジマスフリーアングル、アルミ 蝶番アングル、アルミ旗蝶番アングル

127	アルミ藤棚セット
128	アルミ座板レギュラー・ピタリ アルミ座板コーナー スチール座板サンロク角ダブル コンクリート重量物用アンカーステンレス コンクリート重量物用アンカースチール
129	ブロック用スチールブラケットストレート ブロック用スチールブラケットコーナー ブロック用スチールブラケット用ボルトセット ブロック用スチールブラケット貫通用ボルトセット
130	アルミ控柱角、アルミ控柱丸
131	アルミ支柱補強用アルミパイプ ステン壁面ブラケット
132	アルミチャンネル22 アルミチャンネル22丸柱用
133	アルミチャンネル(S)22 アルミチャンネル(S)22丸柱用 アルミH型フレーム22
134	アルミチャンネル20・20丸柱用 アルミチャンネル26・26丸柱用 アルミチャンネル30・30丸柱用
135	アルミチャンネル20ハネ付・20ハネ付丸柱用 アルミチャンネルハネ付用受け金具
136	アルミチャンネル22ハネ付・22ハネ付丸柱用 アルミチャンネル26ハネ付・26ハネ付丸柱用
137	アルミチャンネルハネ付施工手順
138	アルミ胴縁20・キャップ アルミ胴縁20ジョイントブロンズ・支柱用
139	アルミ胴縁20ジョイントハット型 アルミ胴縁22壁貼用Fアングル
140	アルミ胴縁22・ブラキャップ
141	アルミ胴縁22ジョイントハット型 アルミ胴縁22ジョイントブロンズ・支柱用
142	アルミ強化胴縁22・22ジョイント支柱用 アルミ強化胴縁22用キャップ
143	アルミ胴縁26・キャップ アルミ胴縁30・キャップ アルミ部材補修用スプレー アルミタッチアップペイント
144	アルミC型ブラケット アルミ胴縁22タテミス・キャップ
145	アルミH型フレーム22タテミス アルミ胴縁26タテミス・キャップ
146	アルミ製屋根・キャップ
147	アルミ製屋根ポストプレート・ジョイ ントストレート・ジョイントコーナー
148	アルミウエーブボード・ジョイント・キャップ
149	アルミフラットボード・ジョイント・キャップ
<b>ブラ部材</b>	
150	合成木材 杉板よしの
152	エイコーラボード エイコーラボードジョイント材・ワイド エイコーラボードスパーサーワイド
153	エイコーラボードジョイント材 エイコーラボードスパーサー

154	エイコーラ竹パネルみやび竹 エイコーラ横竹#55 エイコーラ笠竹#70
155	エイコーラ竹パネルなごみ竹 エイコーラ横竹#55 エイコーラ笠竹#70
158	エイコーラ竹パネル木賊、アルミ冠(木賊)
159	エイコーラ竹パネル御簾垣
160	エイコーラ竹パネル出会い
161	エイコーラ押え竹・冠竹
162	エイコーラ押え竹#50 2本足 エイコーラ割竹#40 2本足
163	エイコーラひしぎ竹 プラ竹補修用スプレー ポリ繩・ポリしゅるリボン・人工藤つる
164	エイコーポール もがみ [最上] 7分
165	エイコーポール もがみ [最上] 30φ ポール用キャップ エイコーポール ゴマ竹 エイコーポール用キャップ イエロー エイコーポール ゴマ竹 半割・溝切
166	エイコーポール さらし竹匠・半割・溝切 他
167	エイコーポール 青竹匠・半割・溝切 他
168	エイコーポール 煤竹匠・半割・溝切 他
169	エイコーポール 黒竹匠・半割・溝切 他
170	エイコーポール ソフトグリーン・半割・溝切 他
171	エイコーポール イエロー・半割・溝切 他、連結用ジョイント
172	エイコーポールアルミ芯入支柱80丸 エイコーポールアルミ芯入支柱63丸 エイコーポール用補強アルミパイプ エイコーポール用補強アルミパイプデュアル
173	エイコーポール用ジョイント・丸柱用 エイコーポールアルミ芯入デュアル22φ用ジョイント丸柱用 エイコーポールアルミ芯入22φ用ジョイントH型
<b>ビス</b>	
174	各種ビス
177	各種ビス、ステンレスワイヤー#22
<b>人工杭</b>	
178	人工杭
<b>ガーデンライト・陶照明</b>	
182	LEDガーデンライト
186	陶照明(信楽焼)
<b>FRP人造石・プランター</b>	
188	庭石
190	庭石、沓脱石、飛石、枕木、三連枕 木補強タイプ
191	つくばい、飛石、湯桶石、手燭石、つ くばいセット用防水プール、カケヒス タンド、水中ポンプ、小型水中ポンプ
192	プランター インド砂岩 樽風プランター ブラウン

193	プランター プレインホワイト プランター アルビノストーンベージュ プランター アルビノストーンピンク プランター 小端積ベージュ
<b>人工樹木</b>	
194	青竹匠5本立、黒竹5本立DX 黒竹3本立DX
195	黒竹3本立、黒竹5本立、青竹3本 立、青竹匠3本立、バンブーツリー
196	孟宗竹、黒竹1本立
197	青竹匠
198	青竹1本立、ラピスバーム、ベビーフ アンバーム、ネムの木、竹用葉材
199	イロハモミジ、イロハモミジ青葉、モ ミジ株立、モミジ、梅盆栽、ユズリハ、 カクレミノ、ツバキ、サザンカ、南天
200	ニューベンジャミン、ベンジャミン、ベ ンジャミン5本立、ベンジャミン3本 立、トネリコ
201	フェニックスバーム、パタフライヤシ DX、カラーリリィ、ゼブラ、ドラセナ、 ヘリコニア、ストレリチア、クワズイモ、 トックリヤシ、パンダナス、胡蝶蘭7 本立、胡蝶蘭6本立、トネリコ、ベン ジャミン、ユッカ、クレシア
<b>人工葉材・インテリアパーク</b>	
202	グラスブッシュ、コグマ笹枯、コグマ 笹緑、ドラセナ、ドラセナブッシュ、レド ドカラジュウムブッシュ、グリーンカ ラジュウムブッシュ、バードネストファ ン、トクサ、グラス、アラリア、万両ツ リー、ゴールドクレスト、モミの木
203	タマシダ、クイックボストンファン、オ シダ、南天スプレー、榊スプレー、ポト スブッシュ、アイビーブッシュ、高野 槇スプレー、ツワブキ、イワカガミ、ス パイダーブッシュ、ショートグラスマ ット、ボックスウッドマット、芝マット、 杉苔角、リュウのヒゲ角、苔マット
204	ミニボトス、オータムアイビーブッシ ュ、ハイボステス、ガーランド類
205	ネット付ガーランド、インテリアパーク
<b>索引</b>	
206	品名順索引(五十音順)
210	品番順索引
212	取り付け・施工の注意 (アルミ・プラ製品)
214	施工上・安全上の注意 (照明器具・LED照明)
216	エイコーランドスケープ 石材・砂利の カタログのご請求、About Us
表紙3	エイコーサポートサービス





立派な玄関門に施された煤竹色の大津垣 写真番号: J00-037

# 01 門・玄関アプローチに...

庭門やそれに続く玄関アプローチは訪れた人が最初に目にする、まさにその家の“顔”といえます。



写真番号: JNM-101

アルミ製庭門（焼木目）両袖付 杉板よしの張り



写真番号: JYA-371

人工横板張木戸（杉板よしのブラック）と天然の穂垣



写真番号: JMI-034

重厚な庭門とモダンなデザインの御簾垣



写真番号: JMI-248

商業施設のエンタランスを和風でアクセントをつけている



写真番号: JYA-374

杉板よしのブラックとエイコーポールイエローの縦張りの庭門



写真番号: JYA-385

人工板ランマ板張木戸観音開



写真番号: JMI-055

玉袖垣と御簾垣II型を施工した横庭





写真番号: JMI-135

御簾垣II型(煤竹匠)に隙間窓を付けました。

## 02 境界に...

外部からの視線を遮り、室内や敷地をプライベートな空間として確保するために効果的です。また、庭の背景として空間を演出します。



写真番号: JYA-373

屋根付の縦張りの杉板よしのブラックとエイコーポールイエロー

Border



間柱が見えないタイプの御簾垣(煤竹匠)、支柱は90丸黒木目を使用

写真番号: JMI-230



写真番号: AL-005

アルミ木目材は木材に比べて変色や劣化に優れています



写真番号: JRY-027

大谷石の上に丸柱用電安寺垣 アルミ芯入支柱 80 丸使用



写真番号: JYA-377

板垣セット 28 型 大和張屋根付 60 角古色木目・杉板よしのブラック アルミ製屋根メロウブラウン

施工例

ユニット洋風

ラティス

ウッドデッキ

ユニット和風

扉セット

木戸・袖垣

追加セット

アルミ部材

プラ部材

ビス

人工杭

ガーデンライト

陶照明

FRP人造石

人工樹木

索引



境界に…

Border



写真番号: JYA-378

板垣セット 27 型 大和張の上部にラティスユニット焼木目 よしのブラウン + ナチュラルブラウン



写真番号: JMI-231

エイコーポール(イエロー・38φ)とC型アンクルで組み立てた御簾垣(創作垣)、屋根には銅板をのせています



写真番号: JTM-049

創作立御簾垣イエロー



写真番号: JTM-042

清々しさを演出するソフトグリーン色の竹垣

施工例

ユニット洋風

ラティス

ウッドデッキ

ユニット和風

扉セット

庭門・袖垣  
木戸・こぼ庭

基本セット  
追加セット

アルミ部材

プラ部材

ビス

人工杭

ガーデンライト  
陶照明

FRP人造石  
フリンター

人工樹木

索引

施工例

ユニット洋風

ラティス

ウッドデッキ

ユニット和風

扉セット

庭門・袖垣  
木戸・こぼ庭

基本セット  
追加セット

アルミ部材

プラ部材

ビス

人工杭

ガーデンライト  
陶照明

FRP人造石  
フリンター

人工樹木

索引



境界に…

Border



写真番号: JKE-138

坂道に階段風に施工された建仁寺垣なごみ竹



写真番号: JMI-264

創作御簾垣・四ツ目垣黒竹匠



写真番号: JOO-047

大津垣 16 型イエロー 近隣の住宅に調和しています。

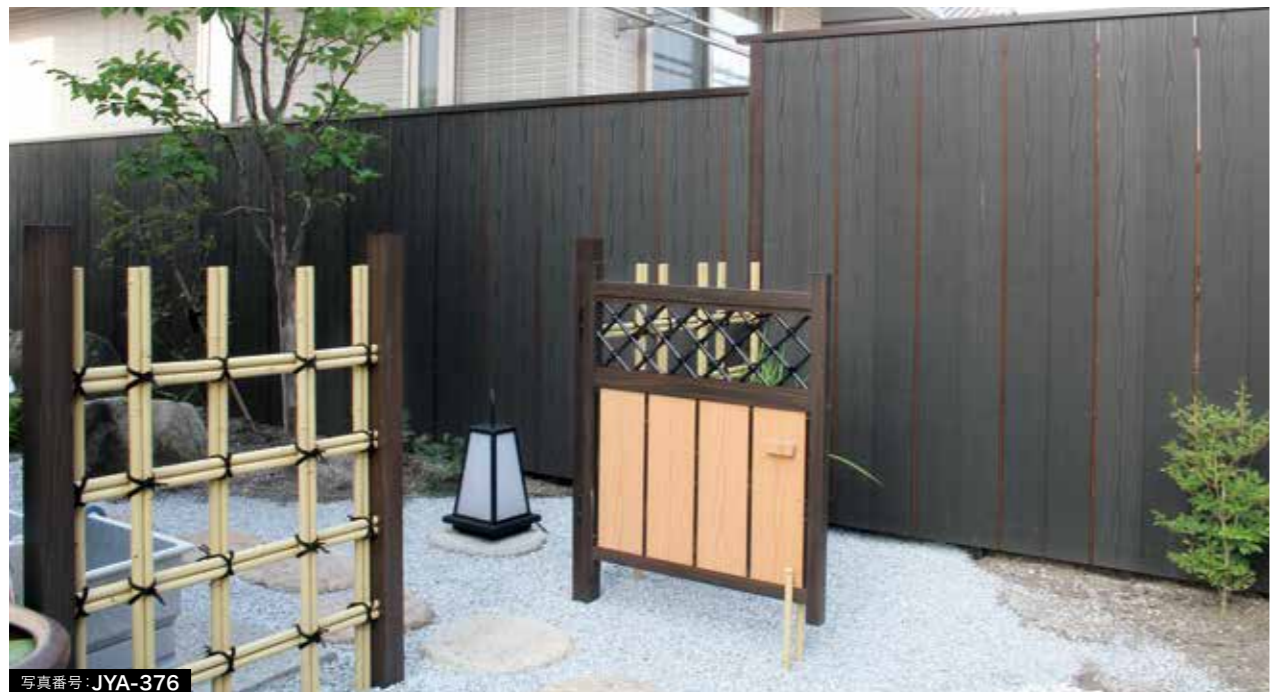

写真番号: JYA-376

背景は杉板よしのブラック、アクセントにエイコーポール煤竹匠を使用。お庭の中心に四ツ目垣 (SG) と人工竹入木戸 (オーク) を配し趣を深めています。



写真番号: JYA-375

大和張 杉板よしのブラック・支柱60角黒木目



写真番号: JYA-021

杉板よしによる大和塀



写真番号: JYA-383

杉板よしのブラック 横板張カントリーフェンス

施工例  
ユニット洋風  
リテイス  
ウッドデッキ  
ユニット和風  
扉セット  
庭門・袖垣  
木戸・ごぼ庭  
基本セット  
追加セット  
アルミ部材  
プラ部材  
ビス  
人工杭  
ガーデンライト  
陶照明  
FRP人造石  
フリンター  
人工樹木  
索引

施工例  
ユニット洋風  
リテイス  
ウッドデッキ  
ユニット和風  
扉セット  
庭門・袖垣  
木戸・ごぼ庭  
基本セット  
追加セット  
アルミ部材  
プラ部材  
ビス  
人工杭  
ガーデンライト  
陶照明  
FRP人造石  
フリンター  
人工樹木  
索引



境界に…

Border



写真番号: JYA-379

板垣セット 28 型 焼木目 + 杉板よしのブラウンの組合せ



写真番号: JMI-265

御簾垣II型+上部矢来 (煤竹匠)



写真番号: JMI-234

支柱が見えないタイプの御簾垣 (H型フレーム22を使用)



写真番号: JTM-050

立御簾垣II型 (煤竹匠) お寺さんのお庭によく調和しています。



写真番号: JPS-005

モダンな建築とも相性が良いエイコー・プラボードフェンス





H型フレーム使用の御簾垣、煤竹匠を屋根付に 写真番号: JMI-102

### 03 目隠しに...

外部からの視線を遮り、室内や敷地をプライベートな空間を確保するために効果的です。



写真番号: JYA-033

洋風住宅と日本の大和塀との組み合わせ



写真番号: JKE-146

建仁寺垣(なごみ竹)煤竹匠・両開きの広い扉付

Screen



写真番号: JMI-108

さらし竹の色調を再現することによって、ディテールの濃淡が印象的な御簾垣(さらし竹匠)



写真番号: JOO-029

二枚の仕切り垣で食違い虎口を表現(大津垣II型+四ツ目垣)



写真番号: JKE-130

和風情緒を損なわない演出に最適な建仁寺大垣(H3,000mm)



写真番号: JTM-47

外側からは支柱が見えないタイプの創作立御簾垣II型



写真番号: JMI-136

座板を使ってコンクリート上に施工

- 施工例
- ユニット洋風
- ラティス
- ウッドデッキ
- ユニット和風
- 扉セット
- 木戸・ごぼ庭
- 基本セット
- 追加セット
- アルミ部材
- プラ部材
- ビス
- 人工杭
- ガーデンライト
- 陶照明
- FRP人造石
- 人工樹木
- 索引



目隠しに…

Screen



写真番号: JMI-120

御簾垣のディテールは空間に規則性を主張します(御簾垣+扉セット)



写真番号: JMI-233

御簾垣(H型フレームを使って中支柱をかくした)と観音開扉の組み合わせ



写真番号: JMI-247

立御簾垣 22 窓付Ⅲ型(煤竹匠) アルミ芯入支柱 80 丸



写真番号: JMI-256

視線を遮断させる御簾垣Ⅱ型



写真番号: JYA-047

「よしの大和張」この上品な黒板塀は「人工杉板よしの」によって施工されています



写真番号: JOO-024

丸竹が織りなす曲線が美しい煤竹匠の大津垣Ⅰ型



写真番号: JKE-118

艶やかさを醸し出す青竹匠使用建仁寺垣



写真番号: JPS-012

目隠しに高さを補うエコプラボード(ダークブラウン)

ユニット洋風

リアイス

ウッドデッキ

ユニット和風

扉セット

木戸・こぼ庭

基本セット

アルミ部材

プラ部材

ビス

人工杭

ガーデンライト

FRP人造石

人工樹木

索引

ユニット洋風

リアイス

ウッドデッキ

ユニット和風

扉セット

木戸・こぼ庭

基本セット

アルミ部材

プラ部材

ビス

人工杭

ガーデンライト

FRP人造石

人工樹木

索引



目隠しに…

Screen



写真番号: JKE-147

竹垣セット 11 型建仁寺垣出会い竹 (イエロー) 扉付



写真番号: JYA-048

機能門柱の柱材として「アルミ支柱80角黒木目」を施工した例、奥に続く板塀は「よしの大和張」で境界にそってアール状に設置している



写真番号: JYA-381

どこか懐かしさを感じさせる大和張の板塀



写真番号: JKE-097

和風建築との相性は抜群です



写真番号: JPS-001

カジュアルテイストなブラボードフェンス



写真番号: JMI-242

栗の木をノミで削った支柱にエイコーポール(黒竹匠・22φ)で御簾垣を組立てて、屋根には日本瓦を施した創作垣



写真番号: JYA-0351

ナチュラルなオークの色は清潔感と明るいイメージがあります



写真番号: JTM-46

支柱が見えないタイプの創作立御簾垣II型



写真番号: JKE-145

ブロック控えにもカバー



写真番号: JKE-144

ブロック隠しに建仁寺垣なごみ竹(青竹匠)

- 施工例
- ユニット洋風
- リアイス
- ウッドデッキ
- ユニット和風
- 扉セット
- 庭門・袖垣
- 木戸・ごぼ庭
- 基本セット
- 追加セット
- アルミ部材
- プラ部材
- ビス
- 人工杭
- ガーデンライト
- 陶照明
- FRP人造石
- フリンター
- 人工樹木
- 索引

- 施工例
- ユニット洋風
- リアイス
- ウッドデッキ
- ユニット和風
- 扉セット
- 庭門・袖垣
- 木戸・ごぼ庭
- 基本セット
- 追加セット
- アルミ部材
- プラ部材
- ビス
- 人工杭
- ガーデンライト
- 陶照明
- FRP人造石
- フリンター
- 人工樹木
- 索引





写真番号: JRY-015 竜安寺垣(煤竹匠)。お寺さんの庭園によく調和しています。

# 04 庭園に...

庭は、すまいの外観や街並みの美しさを高める大切な要素です。  
 エイコー・ブランドのエクステリアは伝統的な日本庭園にはもちろん、  
 モダンな現代建築にもマッチします。

## Garden



写真番号: JOO-048

竹垣セット 20型 大津垣 13 II型 (煤竹匠)



写真番号: JKI-015

枯山水の庭をグレードアップさせる金閣寺垣38



写真番号: JKE-119

天然青竹の色調を忠実に再現した青竹匠仕様建仁寺垣



写真番号: JMI-206

古瓦と手水の坪庭を包む透かし垣



写真番号: JKH-001

鳥海山山石で掬えた水鉢と笕の景



写真番号: JOO-049

和風建築の庭を引き立てます。大津垣 13 II型 (煤竹匠)

施工例
ユニット洋風
リフェイス
ウッドデッキ
ユニット和風
扉セット
木戸・ごぼ庭
基本セット
追加セット
アルミ部材
ブラ部材
ビス
人工杭
ガーデンライト
陶照明
FRP人造石
人工樹木
索引





写真番号: JTE-004  
織部灯籠に笥と菊鉢の景色



写真番号: JK1-027  
六方石を加工し支柱にした創作金閣寺垣



写真番号: JMI-237  
自然と調和するフェンス、エイコー御簾垣シリーズ



写真番号: JKI-021  
仕切垣としての金閣寺垣



写真番号: JYA-372  
杉板よしのブラック・ポール13φ煤竹匠縦板張四ツ目垣を施した人工竹入板張木戸



写真番号: JRY-028  
大津風二段枝折戸+ユニットランマかすみ+竜安寺垣+大津垣 13 II型 (煤竹匠)



写真番号: JYO-030  
野趣が豊かな庭園と通路を仕切る四ツ目垣 30 支柱 70 丸ブラック



写真番号: JRY-029



写真番号: JRY-021  
竜安寺垣 (ユニットウイング丸柱・高さ900mm)をメモリアルパークに設置



写真番号: JKH-003  
煤竹匠の創作カケヒを使用した手水鉢の景

施工例  
ユニット洋風  
リテイス  
ウッドデッキ  
ユニット和風  
扉セット  
庭門・袖垣  
木戸・こぼ庭  
基本セット  
追加セット  
アルミ部材  
プラ部材  
ビス  
人工杭  
ガーデンライト  
陶照明  
FRP人造石  
フリンター  
人工樹木  
索引

施工例  
ユニット洋風  
リテイス  
ウッドデッキ  
ユニット和風  
扉セット  
庭門・袖垣  
木戸・こぼ庭  
基本セット  
追加セット  
アルミ部材  
プラ部材  
ビス  
人工杭  
ガーデンライト  
陶照明  
FRP人造石  
フリンター  
人工樹木  
索引





写真番号: JKO-012

趣向を凝らした竹垣と袖垣の組み合わせ

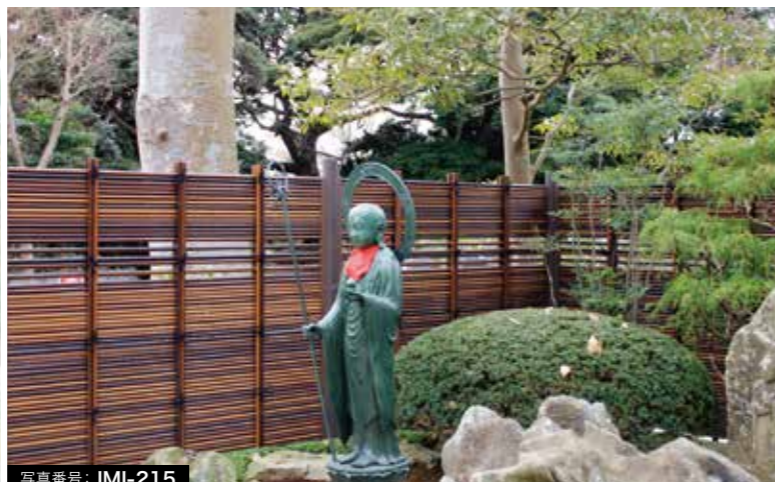

写真番号: JMI-215

お地藏さまが垣根の向こう側にいる人達にも御加護を与えてくれるように配慮された御簾垣



写真番号: JMI-087

煤竹を使用した御簾垣と枝折戸の組合せ



写真番号: JMI-253

仕立てた松によく似合う御簾垣



写真番号: JKI-036

和風庭園を引き立てる金閣寺垣



写真番号: JNM-102

アルミ製庭門(焼木目)両袖付 杉板よしの張 裏面



写真番号: JMI-259

数寄屋風の庭によく似合う御簾垣II型



写真番号: JKI-022

自然の緑と同化する青竹匠の金閣寺垣



写真番号: JKA-001

力強い視覚効果がある柱垣



写真番号: JYO-026

結界に使用されている創作四ツ目垣





写真番号: JMI-244

風の強い地域での御簾垣の施工例



写真番号: JKE-125

露天風呂と枯山水の庭を遮蔽する建仁寺垣



写真番号: JKI-014

山灯籠と台杉の小庭を仕切る金閣寺垣



写真番号: JOO-017

透かし効果で通気性もある大津垣II型



写真番号: JTM-044

立御簾垣I型(さらし竹匠)60角焼木目の組み合わせ



写真番号: JSO-101

ポール柱製建仁寺垣(63φ柱)ソフトグリーン



写真番号: JTM-48

庭園と住宅の仕切り垣。創作立御簾垣II型



写真番号: JKE-113

蹲踞(つくばい)まわりを引き立てる建仁寺垣



写真番号: JYO-025

燧竹匠使用の四ツ目垣



写真番号: JYA-382

横板張カントリーフェンスで庭園との仕切り垣に・・・杉板よしのブラック





写真番号: JYO-003

つくばいとの組み合わせもしっとりとしたイメージ(四ツ目垣)



写真番号: JYO-014

大津垣と四ツ目垣のメリハリが印象的な空間です



写真番号: JKI-029

天然の青竹と見間違ふほど完成度の高い青竹匠金閣寺垣



写真番号: JKI-006

アプローチの傾斜に合せた金閣寺垣



写真番号: JRY-007

手前に竜安寺垣、奥に建仁寺垣(なごみ竹)を配した庭園



写真番号: JIDO-001

井戸蓋を觀賞鉢の床に使用した例



写真番号: JKO-009

煤竹匠の御簾垣と煤竹匠の光悦寺垣



写真番号: JMI-243

幹門冠の松が際立つ御簾垣の箱庭



写真番号: JKK-001

岩清水が手水に滴り涼しげな音色を奏でる青竹匠の鏡

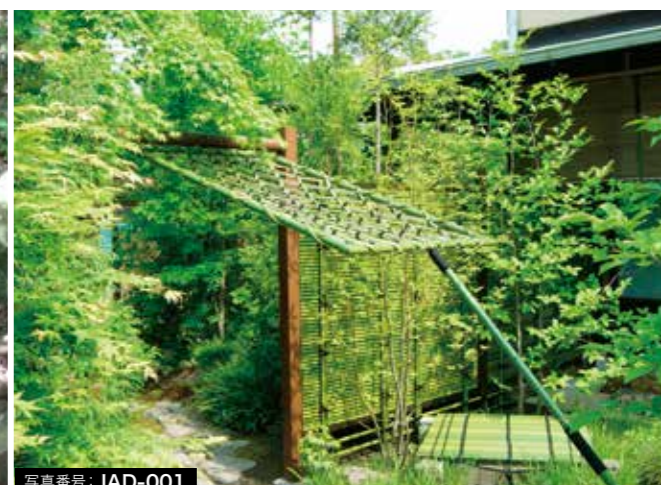

写真番号: JAD-001

趣向を凝らした茶庭の露地で中潜りに使われます



写真番号: JKI-023

緑と調和する青竹匠の金閣寺垣



写真番号: JYO-028

つるバラのトリスに青竹匠を使用した例

施工例
ユニット洋風
リテイス
ウッドデッキ
ユニット和風
扉セット
木戸・ごぼ庭
追加工セット
アルミ部材
プラ部材
ビス
人工杭
ガーデンライト
FRP人造石
人工樹木
索引

施工例
ユニット洋風
リテイス
ウッドデッキ
ユニット和風
扉セット
木戸・ごぼ庭
追加工セット
アルミ部材
プラ部材
ビス
人工杭
ガーデンライト
FRP人造石
人工樹木
索引





視線を遮る化粧ブロック越しの竹垣 写真番号: JMI-172

## 05 カースペースに

車を置いておくだけの殺風景な場所になりがちな駐車場も、竹垣や板垣を背景に設置すれば「なごみの空間」に置き換わります。



中支柱の見えない御簾垣 (H型フレーム22を使用) 写真番号: JMI-172



写真番号: AL-010

立体感が持ち味のウエーブボードを使用したフェンス



写真番号: JKI-017

石積みの上に金閣寺垣の組み合わせ



写真番号: JYO-024

カーポート内を二種類の竹垣でさりげなく演出



写真番号: Jki-025

生垣と青竹匠使用 枝折戸と金閣寺垣のバランスがマッチしています



写真番号: JYA-023

杉板よしので造ったパーテーション・支柱は60角

- 施工例
- ユニット洋風
- リフェイス
- ウッドデッキ
- ユニット和風
- 扉セット
- 庭門・袖垣  
木戸・ごぼ庭
- 基本セット  
追加セット
- アルミ部材
- プラ部材
- ビス
- 人工杭
- ガーデンライト  
陶照明
- FRP人造石  
フリンター
- 人工樹木
- 索引





和の正統、風格ある建仁寺垣を大広間から望む 写真番号: JKE-101

# 06 公共・商業施設 高齢者施設に...

ホテルや旅館等で、旅の情緒を演出します。  
落ち着いた佇まいがやすらぎの空間をつつみます。



写真番号: JMI-188

喫茶所の演出効果を高めている御簾垣



写真番号: JMI-211

小舞の様な角格子と御簾垣を一体化させた目隠しスクリーン



写真番号: JMI-150

松原を間仕切る枯れ松葉色の御簾垣



写真番号: JMI-153

建物の堅い雰囲気と和らげる煤竹匠使用の御簾垣



写真番号: JKE-006

ビルの壁面もきれいにカバー



写真番号: JMI-151

西ノ屋型灯籠と煤竹匠を配した湯浴みの小庭



写真番号: JD0-005

公園内の土留、化粧材に青竹匠を使用



写真番号: JKE-120

苔むした古松の庭に同化する建仁寺垣

施工例

- ユニット洋風
- リデイス
- ウッドデッキ
- ユニット和風
- 扉セット
- 木戸・ごぼ庭
- 基本セット
- 追加セット
- アルミ部材
- ブラ部材
- ビス
- 人工杭
- ガーデンライト
- 陶照明
- FRP人造石
- 人工樹木
- 索引





野趣溢れる岩風呂から望む小庭の景 写真番号: JMI-209

## 07 浴室・露天風呂に…

浴室のイメージアップと外部からの目隠しの機能も備える。耐久性に優れ、水に強いので露天風呂にも最適です。



写真番号: JKE-045

露天風呂の目隠しに設置している老竹パネルを使った建仁寺垣



写真番号: JOO-001

景観を損なわずに視線を遮る、露天風呂には最適です(大津垣II型)



写真番号: JKE-036

露天風呂の目隠しとして



写真番号: JKE-059

露天風呂にも好評です。竹の風情がやすらぎを醸し出しています。



写真番号: JKE-140

露天風呂を囲う桂垣(プラ竹パネル出合い)



## アルミボード ルーバーユニット (80角支柱用)

組立はルーバーチャンネルの上から  
サラ割りしたビス穴にビス止めするだけ

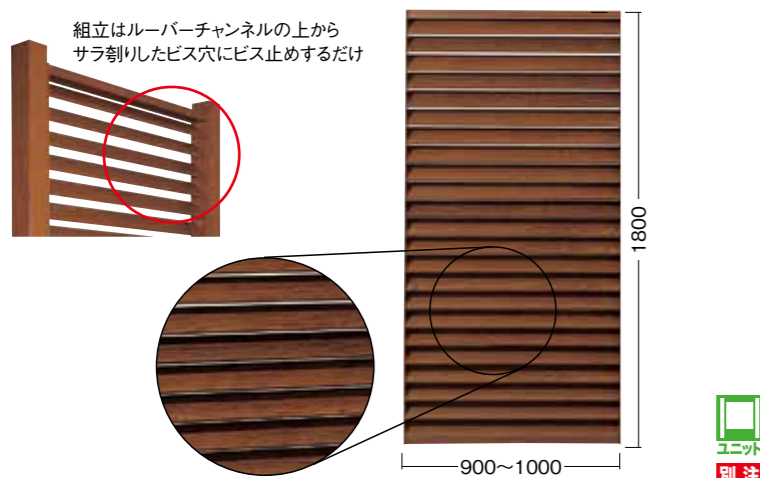

アルミボードルーバー80角ユニット 焼木目

品番	品名	規格	価格
PU-420	アルミボードルーバー80角ユニット 焼木目	W1000×H1800mm	¥128,500

※オーク木目も同価格で出来ます。

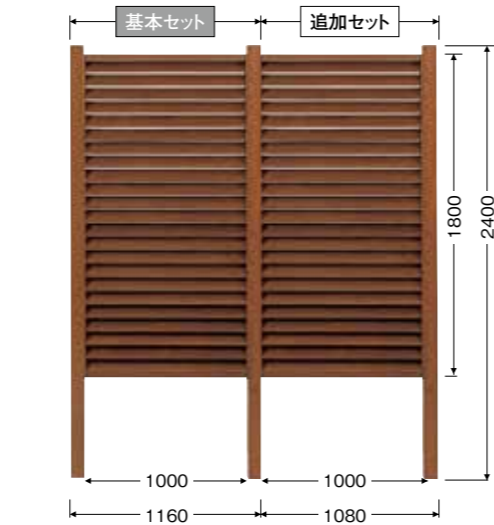

PU-421 アルミボードルーバー80角 焼木目 W1160×H1800mm  
基本セット【両柱付】 ¥172,120

PU-422 アルミボードルーバー80角 焼木目 W1080×H1800mm  
追加セット【片柱付】 ¥150,310

## アルミボード ルーバーユニット (60角支柱用)

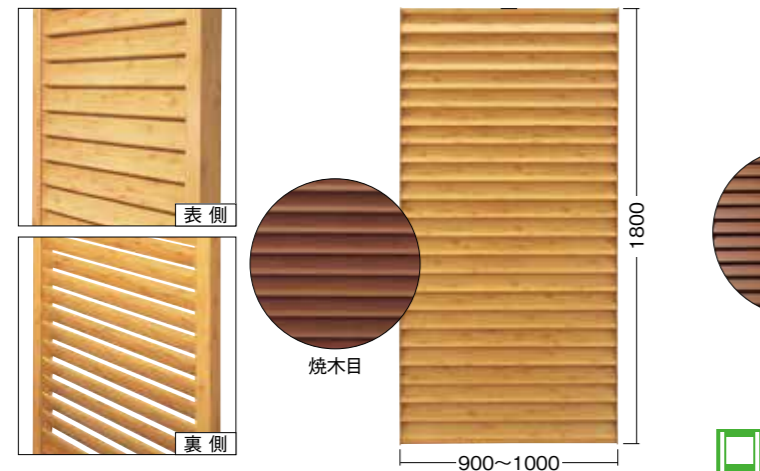

アルミボードルーバー60角ユニット オーク木目

品番	品名	規格	価格
PU-416	アルミボードルーバー60角ユニット オーク木目	W1000×H1800mm	¥124,400

アルミボードルーバー60角ユニット 焼木目

品番	品名	規格	価格
PU-413	アルミボードルーバー60角ユニット 焼木目	W1000×H1800mm	¥124,400

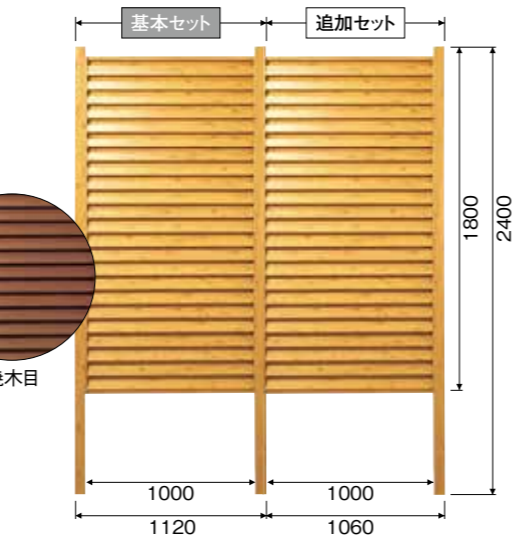

PU-417 アルミボードルーバー60角 オーク木目 W1120×H1800mm  
基本セット【両柱付】 ¥151,880

PU-418 アルミボードルーバー60角 オーク木目 W1060×H1800mm  
追加セット【片柱付】 ¥138,140

PU-414 アルミボードルーバー60角 焼木目 W1120×H1800mm  
基本セット【両柱付】 ¥151,880

PU-415 アルミボードルーバー60角 焼木目 W1060×H1800mm  
追加セット【片柱付】 ¥138,140

## アルミルーバーチャンネル



アルミ支柱80角ルーバーチャンネル 焼木目

品番	品名	規格	梱包数	価格
P-886M	アルミ支柱80角ルーバーチャンネル 焼木目	80× 7×3700mm	10本	¥11,000
P-886OM	アルミ支柱80角ルーバーチャンネル オーク木目	80× 7×3700mm	10本	¥11,000
P-887M	アルミ支柱60角ルーバーチャンネル 焼木目	60×6.5×3700mm	14本	¥8,300
P-887OM	アルミ支柱60角ルーバーチャンネル オーク木目	60×6.5×3700mm	14本	¥8,300

### アルミルーバーチャンネルの仕組み

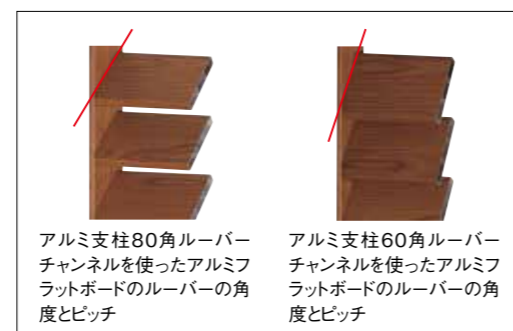

アルミ支柱80角ルーバーチャンネルを使ったアルミフラットボードのルーバーの角度とピッチ

アルミ支柱60角ルーバーチャンネルを使ったアルミフラットボードのルーバーの角度とピッチ

## アルミウエーブボード柵 I 型



アルミウエーブボード柵 I 型 (黒木目・焼木目・オーク木目)

品番	品名	規格	価格
PAS-230	アルミウエーブボード柵I型	40角支柱 1200mmの場合、W2000×H870mm	¥103,150
PAS-231	アルミウエーブボード柵II型	40角支柱 1500mmの場合、W2000×H870mm	¥108,120

※連結していく場合は、P-854ウエーブボード用ジョイントシルバーを使用して連結してください。

## アルミウエーブボード用ジョイントシルバー

アルミウエーブボード用ジョイントシルバーはアルミウエーブボード同士をつなげて長さを伸ばしたりする場合に使用します。

アルミウエーブボード用ジョイントシルバー

品番	規格	価格(個)
P-854	8.6×37.8× 200mm	¥ 220
P-855	8.6×37.8×4020mm	¥3,540

## ユニットウイング アルミウエーブボード柵 II 型

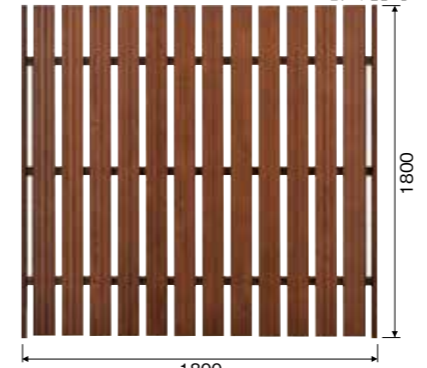

アルミウエーブボード柵II型ユニット (黒木目・焼木目・オーク木目)

品番	品名	規格	価格
PU-310	アルミウエーブボード柵II型ユニット	W1800×H1800mm	¥183,990

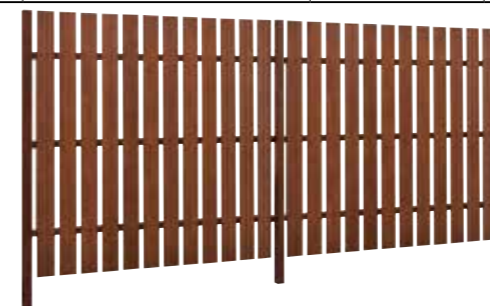

PU-311 アルミウエーブボード柵ユニット W1920×H1800mm  
基本セット【アルミ支柱60角焼木目2400mm2本付】 ¥211,470

PU-312 アルミウエーブボード柵ユニット W1860×H1800mm  
追加セット【アルミ支柱60角焼木目2400mm1本付】 ¥197,730



アルミウエーブボードのスタートとエンドにはアルミウエーブ用キャップを取り付ける

アルミウエーブボードのジョイントはアルミウエーブボード用ジョイントで繋ぎ、ボードの上から支柱へビス止める

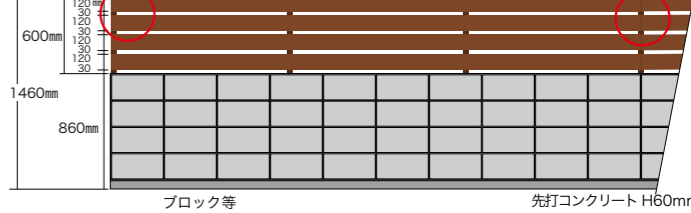

## ユニットウイング アルミウエーブボード大和塀

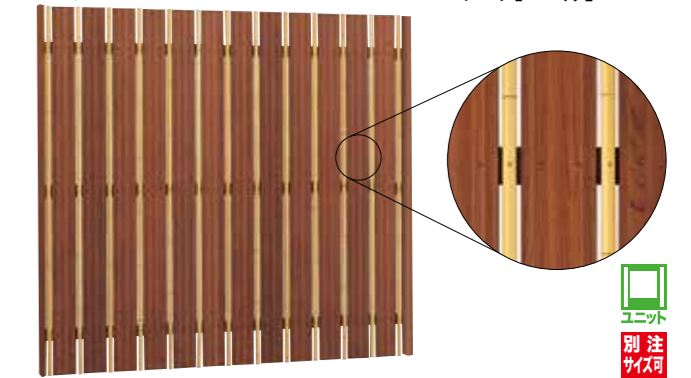

アルミウエーブボード 大和塀ユニット (黒木目・焼木目・オーク木目)

品番	品名	規格	価格
PU-320	アルミウエーブボード大和塀ユニット	W1800×H1800mm	¥196,600

### アルミウエーブボード柵II型ユニット 施工手順

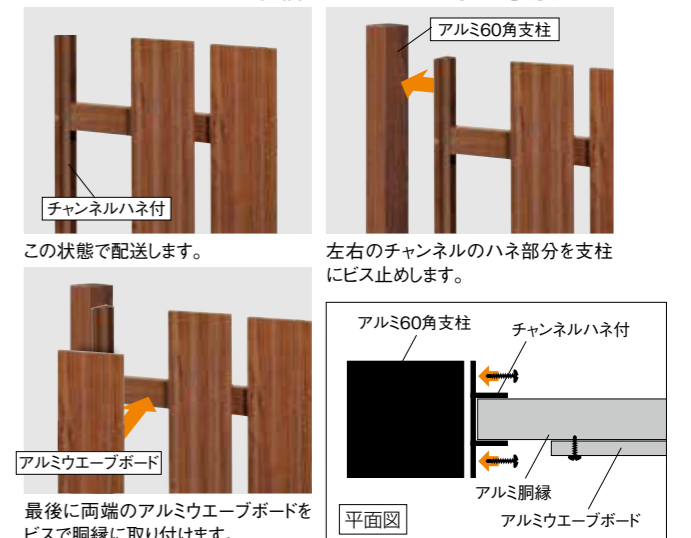

この状態で配送します。

左右のチャンネルのハネ部分を支柱にビス止めます。

最後に両端のアルミウエーブボードをビスで胴縁に取り付けます。

平面図



## エイコーユニット式ラティス



洋風フェンス「ユニット式ラティス」は、あらかじめ組立済みのラティス・フェンスの両端部のチャンネルハネ付のサラ割り加工した部分に付属ビス(サラビス小頭4×16mm)にて支柱に取り付けるだけの簡単施工です。現場での工期を短縮してコストダウンを実現しました。

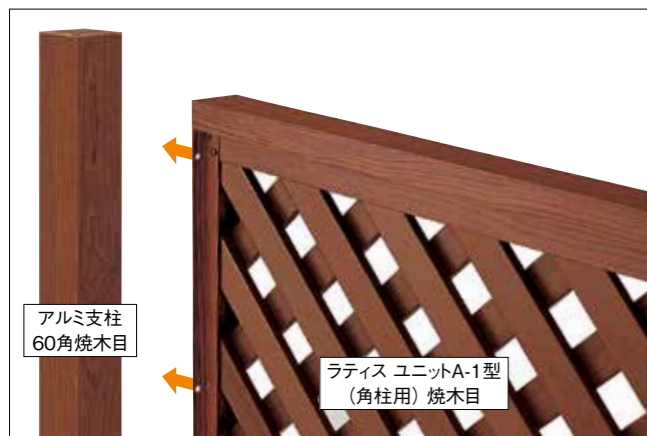

### 角柱用ユニット

角型支柱にチャンネルハネ付ユニットを付属ビス(サラ小頭4×16mm)で取り付けてください。



チャンネル22ハネ付

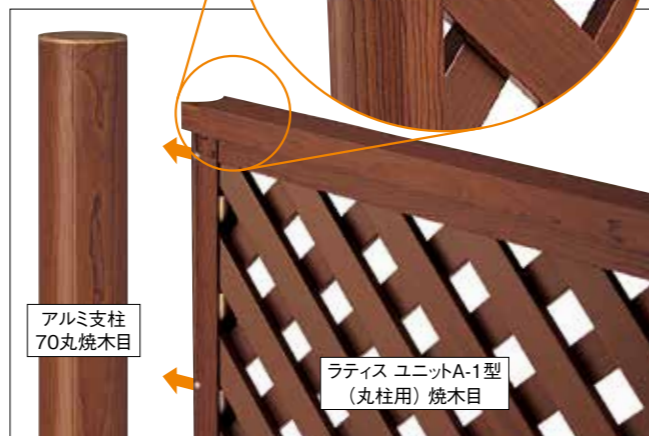

### 丸柱用ユニット

丸型支柱にチャンネルハネ付ユニットを付属ビス(サラ小頭4×16mm)で取り付けてください。

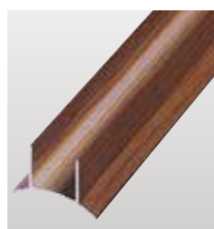

チャンネル22ハネ付丸柱用

## エイコープラボードジョイント材



### エイコープラボードジョイント材

品番	品名	規格	梱包数	価格(1枚)
PS-011	エイコープラボードジョイント材 ダークブラウン	W40×t10×L2000mm	20枚	¥1,450
PS-012	エイコープラボードジョイント材 ナチュラルブラウン	W40×t10×L2000mm	20枚	¥1,450
PS-013	エイコープラボードジョイント材 オーク	W40×t10×L2000mm	20枚	¥1,450

エイコープラボードジョイント材 規格外サイズ 価格(1枚)			
~497mm	¥ 370	999~1200mm	¥ 900
498~664mm	¥ 500	1201~1332mm	¥ 990
665~796mm	¥ 590	1333~1999mm	¥1,490
797~998mm	¥ 750		

※格子部分に、ハンギングバスケット等を吊るすと破損の恐れがあります。ご注意ください。

## エイコー ラティス ユニット 縦格子 I 型

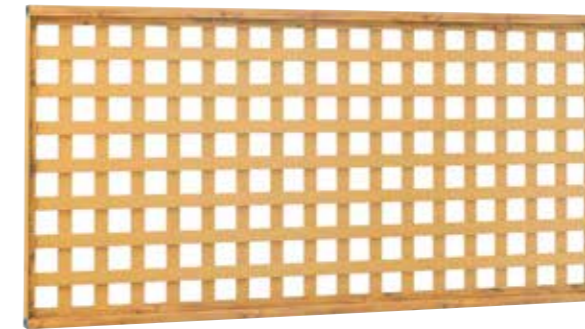

別注サイズ可 1800×900以下  
ユニット  
アルミ支柱60角使用 (P.120参照)  
チャンネル22ハネ付

### ラティス ユニット 縦格子 I 型(角柱用)

品番	品番	品番	品名	規格	価格
PAR-370DB	PAR-370NB	PAR-370O	ラティス ユニット 縦格子I型(角柱用) 1800	幅1800×高さ900mm	¥71,880
PAR-371DB	PAR-371NB	PAR-371O	ラティス ユニット 縦格子I型(角柱用) 1500	幅1500×高さ900mm	¥66,880
PAR-372DB	PAR-372NB	PAR-372O	ラティス ユニット 縦格子I型(角柱用) 1200	幅1200×高さ900mm	¥54,740

(取付ビス:サラ小頭4×16付) ※支柱は別売です。



別注サイズ可 1800×900以下  
ユニット  
アルミ支柱70丸使用 (P.118参照)  
チャンネル22ハネ付丸柱用

### ラティス ユニット 縦格子 I 型(丸柱用)

品番	品番	品番	品名	規格	価格
PAR-373DB	PAR-373NB	PAR-373O	ラティス ユニット 縦格子I型(丸柱用) 1800	幅1800×高さ900mm	¥81,080
PAR-374DB	PAR-374NB	PAR-374O	ラティス ユニット 縦格子I型(丸柱用) 1500	幅1500×高さ900mm	¥76,080
PAR-375DB	PAR-375NB	PAR-375O	ラティス ユニット 縦格子I型(丸柱用) 1200	幅1200×高さ900mm	¥63,940

(取付ビス:サラ小頭4×16付) ※支柱は別売です。

## 基本セットと追加セット



※写真はW5640(支柱外×外)×H900mm  
¥ 251,200

### 基本セット ¥ 89,660

- 60角焼木目1400mm ..... 2本
- 60角焼木目用キャップ ..... 2枚
- ラティスユニット縦格子I型(角柱用) 1800 ..... 1枚

### 追加セット ¥ 80,770

- 60角焼木目1400mm ..... 1本
- 60角焼木目用キャップ ..... 1枚
- ラティスユニット縦格子I型(角柱用) 1800 ..... 1枚

※ラティスボードの別注サイズ出来ます。ただし、1800×900mmより小さいサイズに限りません。



## エイコー ラティス ユニット 縦格子Ⅱ型

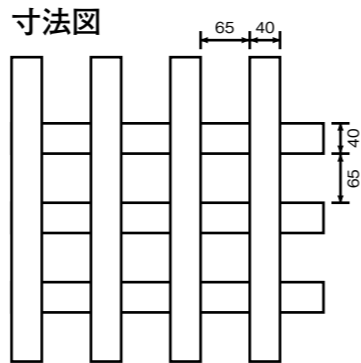

アルミ支柱60角使用 (P.120参照) チャンネル22ハネ付

ラティス ユニット 縦格子Ⅱ型(角柱用)

品番	品番	品番	品名	規格	価格
ダークブラウン	ナチュラルブラウン	オーク	ラティス ユニット 縦格子Ⅱ型(角柱用)1800	幅900×高さ1800mm	¥65,460
PAR-380DB	PAR-380NB	PAR-380O			
PAR-381DB	PAR-381NB	PAR-381O			
PAR-382DB	PAR-382NB	PAR-382O			
(取付ビス:サラ小頭4×16付) ※支柱は別売です。					



アルミ支柱70丸使用 (P.118参照) チャンネル22ハネ付丸柱用

ラティス ユニット 縦格子Ⅱ型(丸柱用)

品番	品番	品番	品名	規格	価格
ダークブラウン	ナチュラルブラウン	オーク	ラティス ユニット 縦格子Ⅱ型(丸柱用)1800	幅900×高さ1800mm	¥74,820
PAR-383DB	PAR-383NB	PAR-383O			
PAR-384DB	PAR-384NB	PAR-384O			
PAR-385DB	PAR-385NB	PAR-385O			
(取付ビス:サラ小頭4×16付) ※支柱は別売です。					

## 基本セットと追加セット



※写真はW2940(支柱外×外)×H1800mm  
¥251,340

- 基本セット ¥92,940**
- 60角古色木目2400mm ..... 2本
  - 60角ブラック用キャップ ..... 2枚
  - ラティスユニット縦格子Ⅱ型(角柱用)1800 ..... 1枚
- 追加セット ¥79,200**
- 60角古色木目2400mm ..... 1本
  - 60角ブラック用キャップ ..... 1枚
  - ラティスユニット縦格子Ⅱ型(角柱用)1800 ..... 1枚

## エイコー ラティス 縦格子 扉セット

支柱にアルミ支柱60角と70丸を使ったラティス縦格子扉セットです。  
ご注文の際は、取手の左右位置と扉の開閉方向等をご指定ください。(P.53参照)



60角古色木目 (P.120参照)

70丸古色木目 (P.118参照)

ダークブラウン ナチュラルブラウン オーク (P.44・P.153参照)



PAT-332 ラティス縦格子Ⅱ型扉セット1800(表)

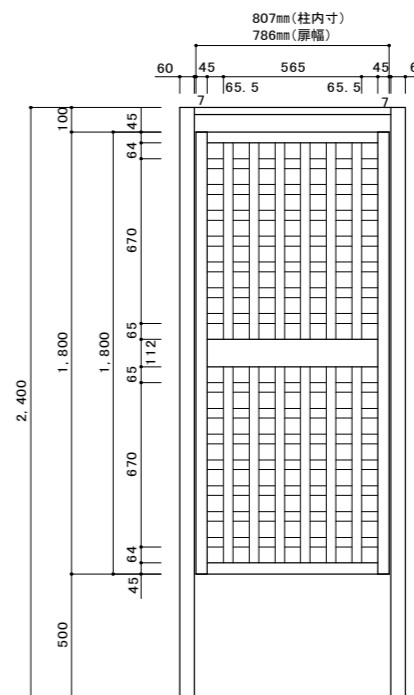

PAT-332 ラティス縦格子Ⅱ型扉セット1800(裏)

アルミ支柱60角古色木目使用

品番	規格(支柱内幅×高さ)	価格	色
PAT-330	W786×H1800mm	¥156,400	ダークブラウン
PAT-331	W786×H1500mm	¥154,700	ダークブラウン

アルミ支柱70丸古色木目使用

品番	規格(支柱内幅×高さ)	価格	色
PAT-336	W786×H1800mm	¥164,100	ダークブラウン
PAT-337	W786×H1500mm	¥162,400	ダークブラウン

アルミ支柱60角焼木目使用

品番	規格(支柱内幅×高さ)	価格	色
PAT-332	W786×H1800mm	¥156,400	ナチュラルブラウン
PAT-333	W786×H1500mm	¥154,700	ナチュラルブラウン

アルミ支柱70丸焼木目使用

品番	規格(支柱内幅×高さ)	価格	色
PAT-338	W786×H1800mm	¥164,100	ナチュラルブラウン
PAT-339	W786×H1500mm	¥162,400	ナチュラルブラウン

アルミ支柱60角オーク木目使用

品番	規格(支柱内幅×高さ)	価格	色
PAT-334	W786×H1800mm	¥156,400	オーク
PAT-335	W786×H1500mm	¥154,700	オーク

アルミ支柱60角オーク木目使用

品番	規格(支柱内幅×高さ)	価格	色
PAT-340	W786×H1800mm	¥164,100	オーク
PAT-341	W786×H1500mm	¥162,400	オーク



# ラティスユニット A-I型 角柱用

エイコーラティスA型ボード  
格子の間隔が狭く(40mm)、ブラインド能力が高いAタイプ。目隠しと風通しの両方が欲しい場合に便利です。

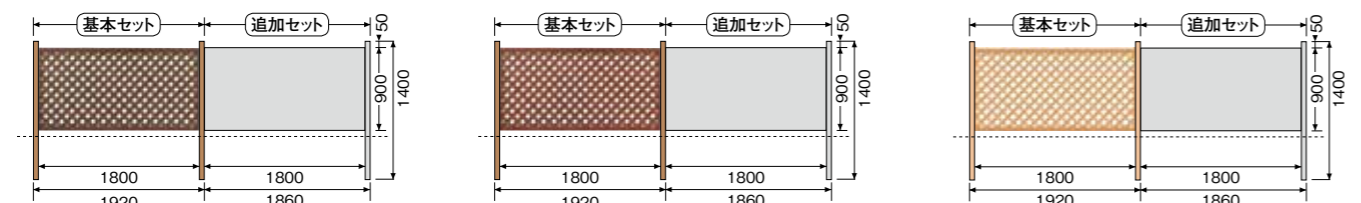
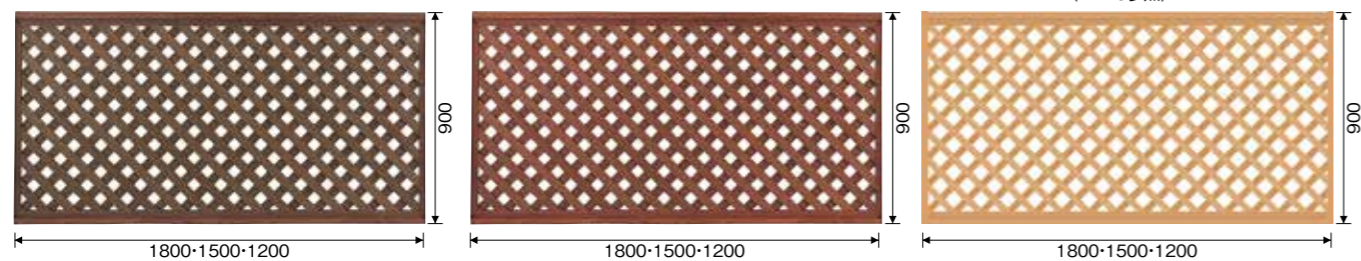
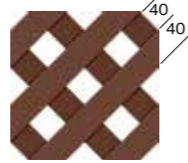

高耐候性AS系  
ラティス ユニットA-I型(角柱用)

品番	品番	品番	品名	規格	価格
PAR-330DB	PAR-330NB	PAR-330O	ラティス ユニットA-I型(角柱用)1800	幅1800×高さ900mm	¥86,820
PAR-331DB	PAR-331NB	PAR-331O	ラティス ユニットA-I型(角柱用)1500	幅1500×高さ900mm	¥75,640
PAR-332DB	PAR-332NB	PAR-332O	ラティス ユニットA-I型(角柱用)1200	幅1200×高さ900mm	¥64,390

(取付ビス:サラ小頭4×16付) ※支柱は別売です。

# ラティスユニット B-I型 角柱用

エイコーラティスB型ボード  
格子の間隔が広く(80mm)、多少は視界能力もあるBタイプ。風のよく通る間仕切りフェンスを置きたい場合に便利です。

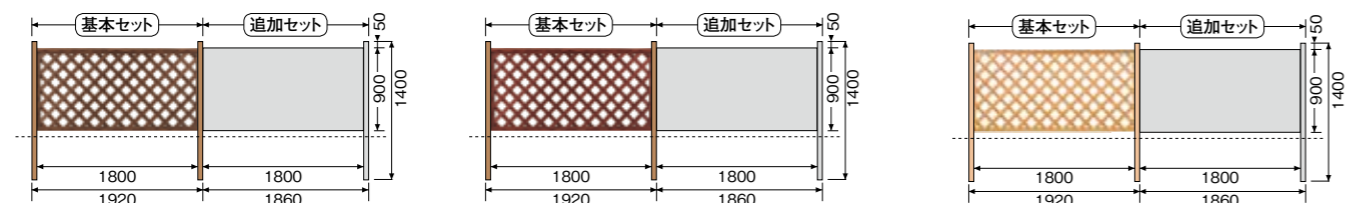
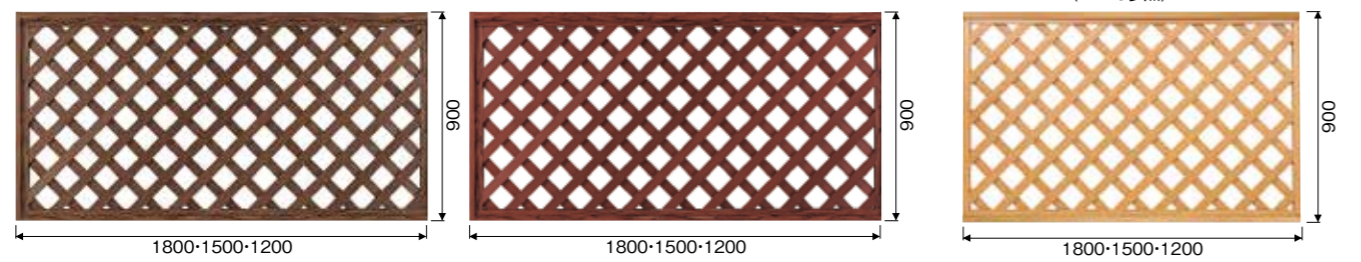
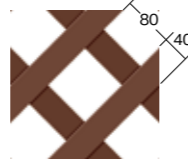

高耐候性AS系  
ラティス ユニットB-I型(角柱用)

品番	品番	品番	品名	規格	価格
PAR-338DB	PAR-338NB	PAR-338O	ラティス ユニットB-I型(角柱用)1800	幅1800×高さ900mm	¥73,920
PAR-339DB	PAR-339NB	PAR-339O	ラティス ユニットB-I型(角柱用)1500	幅1500×高さ900mm	¥65,400
PAR-340DB	PAR-340NB	PAR-340O	ラティス ユニットB-I型(角柱用)1200	幅1200×高さ900mm	¥54,350

(取付ビス:サラ小頭4×16付) ※支柱は別売です。

# ラティスユニット A-I型 丸柱用

エイコーラティスA型ボード  
格子の間隔が狭く(40mm)、ブラインド能力が高いAタイプ。目隠しと風通しの両方が欲しい場合に便利です。

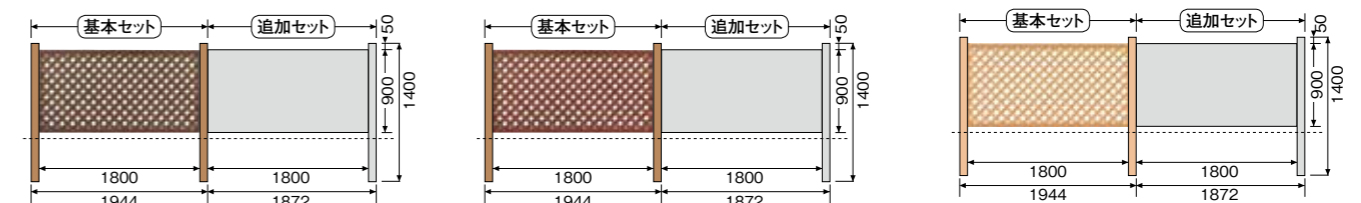
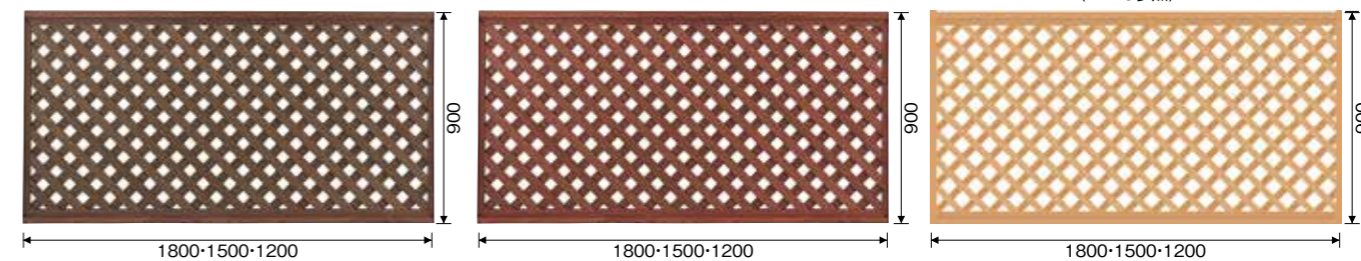
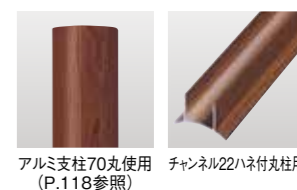
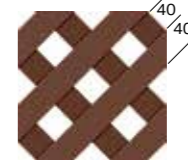

高耐候性AS系  
ラティス ユニットA-I型(丸柱用)

品番	品番	品番	品名	規格	価格
PAR-346DB	PAR-346NB	PAR-346O	ラティス ユニットA-I型(丸柱用)1800	幅1800×高さ900mm	¥96,180
PAR-347DB	PAR-347NB	PAR-347O	ラティス ユニットA-I型(丸柱用)1500	幅1500×高さ900mm	¥85,000
PAR-348DB	PAR-348NB	PAR-348O	ラティス ユニットA-I型(丸柱用)1200	幅1200×高さ900mm	¥80,750

(取付ビス:サラ小頭4×16付) ※支柱は別売です。

# ラティスユニット B-I型 丸柱用

エイコーラティスB型ボード  
格子の間隔が広く(80mm)、多少は視界能力もあるBタイプ。風のよく通る間仕切りフェンスを置きたい場合に便利です。

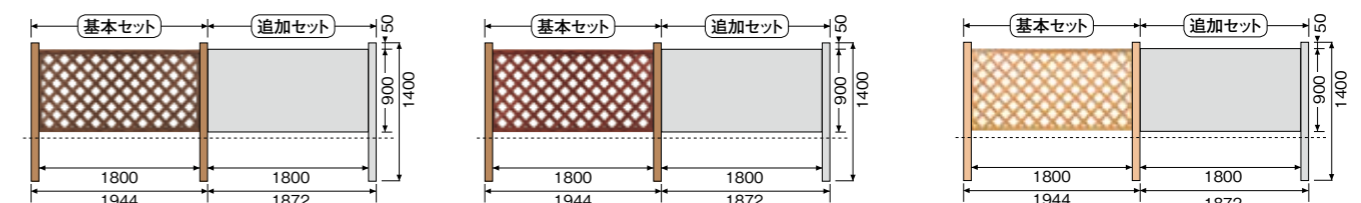
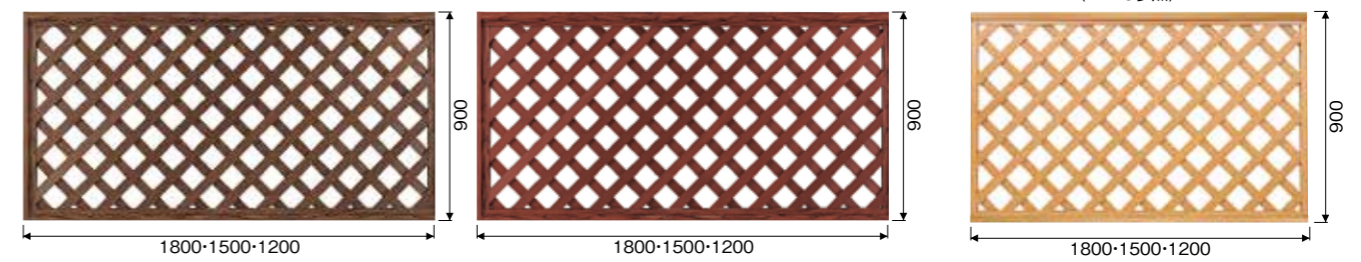
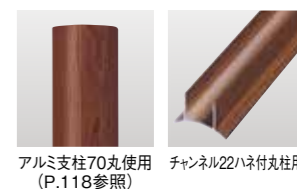
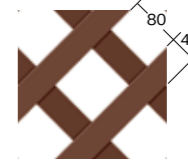

高耐候性AS系  
ラティス ユニットB-I型(丸柱用)

品番	品番	品番	品名	規格	価格
PAR-354DB	PAR-354NB	PAR-354O	ラティス ユニットB-I型(丸柱用)1800	幅1800×高さ900mm	¥83,280
PAR-355DB	PAR-355NB	PAR-355O	ラティス ユニットB-I型(丸柱用)1500	幅1500×高さ900mm	¥74,760
PAR-356DB	PAR-356NB	PAR-356O	ラティス ユニットB-I型(丸柱用)1200	幅1200×高さ900mm	¥63,710

(取付ビス:サラ小頭4×16付) ※支柱は別売です。

施事例  
ユニット洋風  
ユニット和風  
扉セット  
庭門・袖垣  
基本セット  
アルミ部材  
ブラ部材  
ビス  
人工杭  
ガーデンライト  
FRP人造石  
人工樹木  
索引

施事例  
ユニット洋風  
ユニット和風  
扉セット  
庭門・袖垣  
基本セット  
アルミ部材  
ブラ部材  
ビス  
人工杭  
ガーデンライト  
FRP人造石  
人工樹木  
索引



## ラティスユニット A-II型 角柱用

エイコーラティスA型ボード  
 格子の間隔が狭く(40mm)、ブラインド能力が高いAタイプ。目隠しと風通しの両方が欲しい場合に便利です。

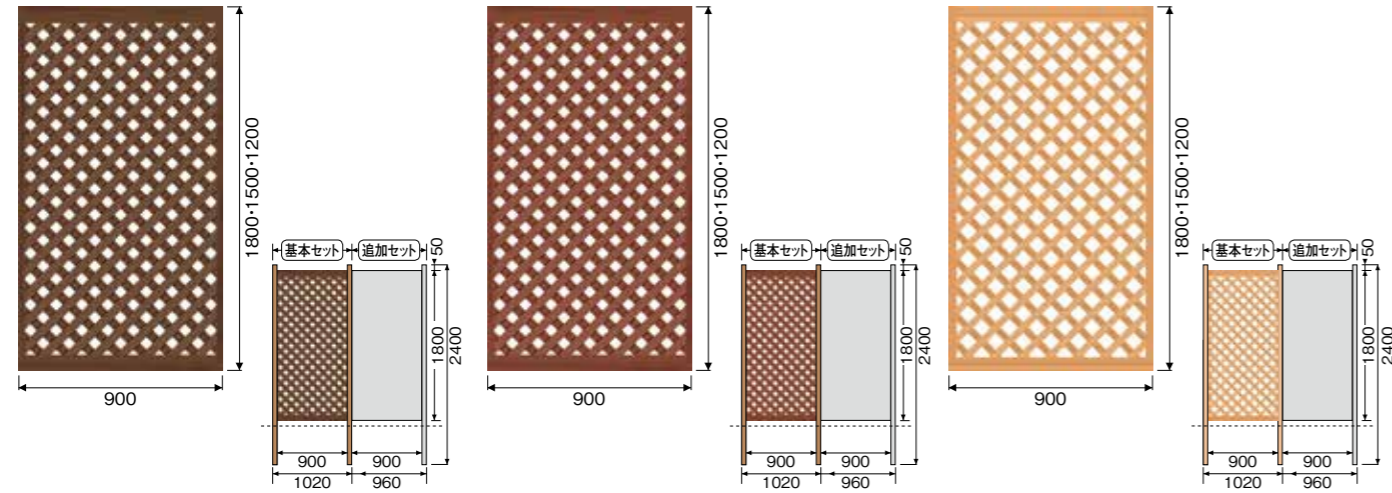
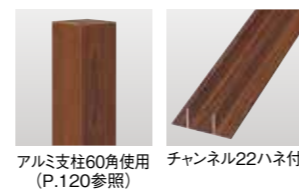
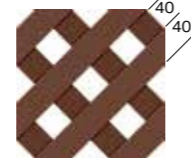

高耐候性AS系  
 ラティス ユニットA-II型(角柱用)

品番	品番	品番	品名	規格	価格
PAR-334DB	PAR-334NB	PAR-334O	ラティス ユニットA-II型(角柱用)1800	幅900×高さ1800mm	¥79,040
PAR-335DB	PAR-335NB	PAR-335O	ラティス ユニットA-II型(角柱用)1500	幅900×高さ1500mm	¥71,580
PAR-336DB	PAR-336NB	PAR-336O	ラティス ユニットA-II型(角柱用)1200	幅900×高さ1200mm	¥62,370

(取付ビス:サラ小頭4×16付) ※支柱は別売です。

## ラティスユニット B-II型 角柱用

エイコーラティスB型ボード  
 格子の間隔が広く(80mm)、多少は視界能力もあるBタイプ。風のよく通る間仕切りフェンスを置きたい場合に便利です。

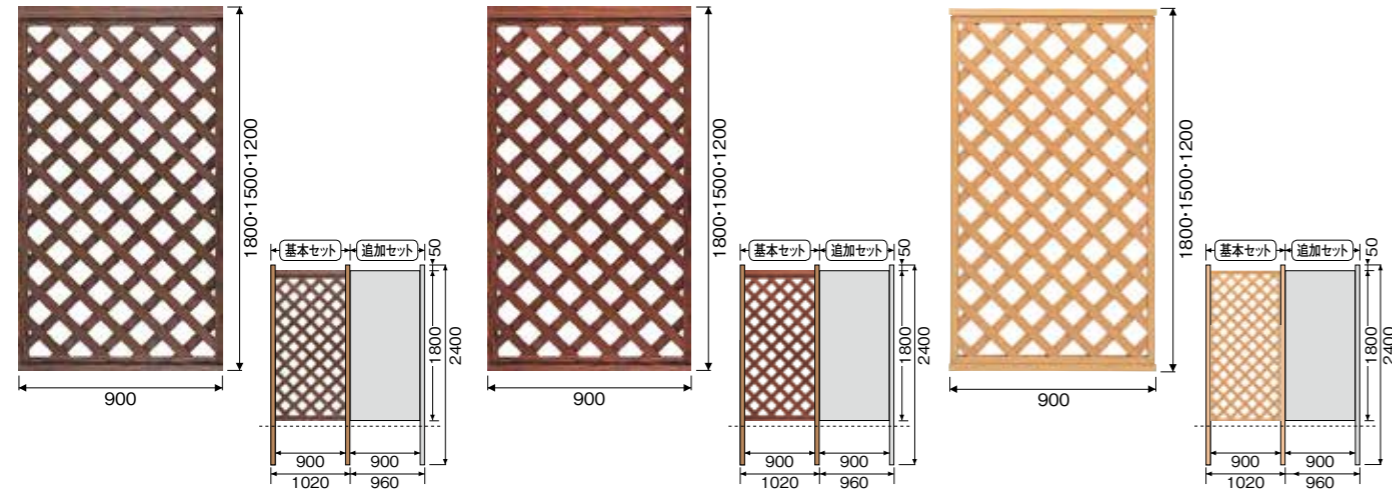
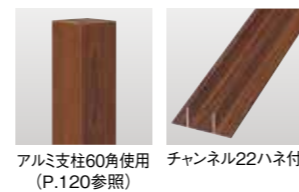
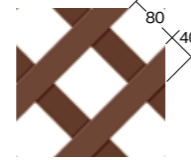

高耐候性AS系  
 ラティス ユニットB-II型(角柱用) 焼木目

品番	品番	品番	品名	規格	価格
PAR-342DB	PAR-342NB	PAR-342O	ラティス ユニットB-II型(角柱用)1800	幅900×高さ1800mm	¥66,740
PAR-343DB	PAR-343NB	PAR-343O	ラティス ユニットB-II型(角柱用)1500	幅900×高さ1500mm	¥61,340
PAR-344DB	PAR-344NB	PAR-344O	ラティス ユニットB-II型(角柱用)1200	幅900×高さ1200mm	¥52,330

(取付ビス:サラ小頭4×16付) ※支柱は別売です。

## ラティスユニット A-II型 丸柱用

エイコーラティスA型ボード  
 格子の間隔が狭く(40mm)、ブラインド能力が高いAタイプ。目隠しと風通しの両方が欲しい場合に便利です。

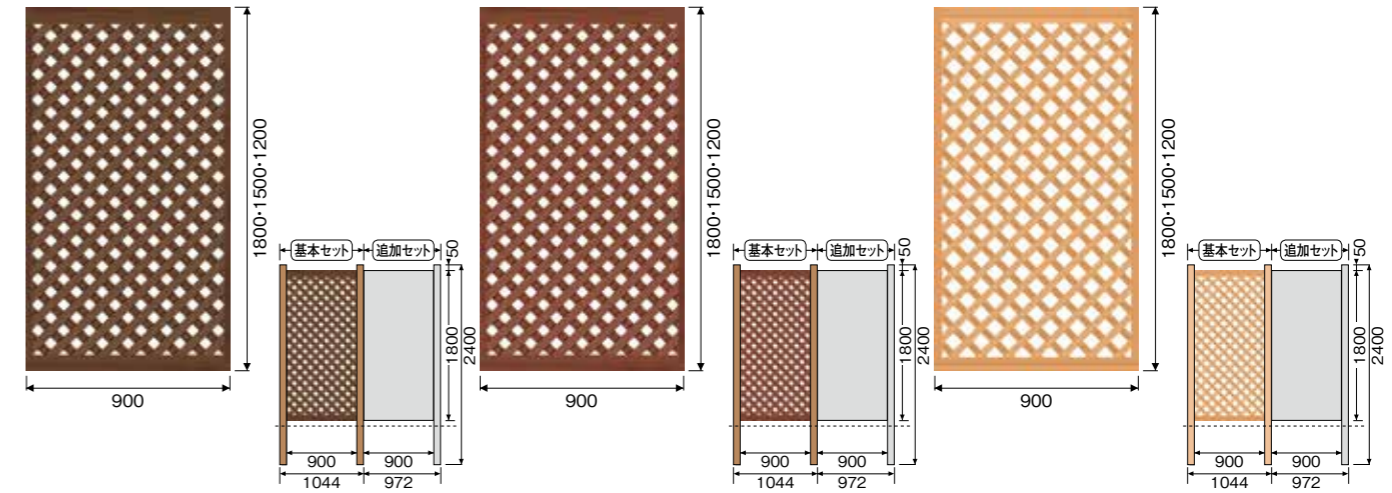
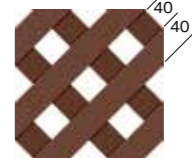

高耐候性AS系  
 ラティス ユニットA-II型(丸柱用)

品番	品番	品番	品名	規格	価格
PAR-350DB	PAR-350NB	PAR-350O	ラティス ユニットA-II型(丸柱用)1800	幅900×高さ1800mm	¥89,200
PAR-351DB	PAR-351NB	PAR-351O	ラティス ユニットA-II型(丸柱用)1500	幅900×高さ1500mm	¥80,940
PAR-352DB	PAR-352NB	PAR-352O	ラティス ユニットA-II型(丸柱用)1200	幅900×高さ1200mm	¥71,730

(取付ビス:サラ小頭4×16付) ※支柱は別売です。

## ラティスユニット B-II型 丸柱用

エイコーラティスB型ボード  
 格子の間隔が広く(80mm)、多少は視界能力もあるBタイプ。風のよく通る間仕切りフェンスを置きたい場合に便利です。

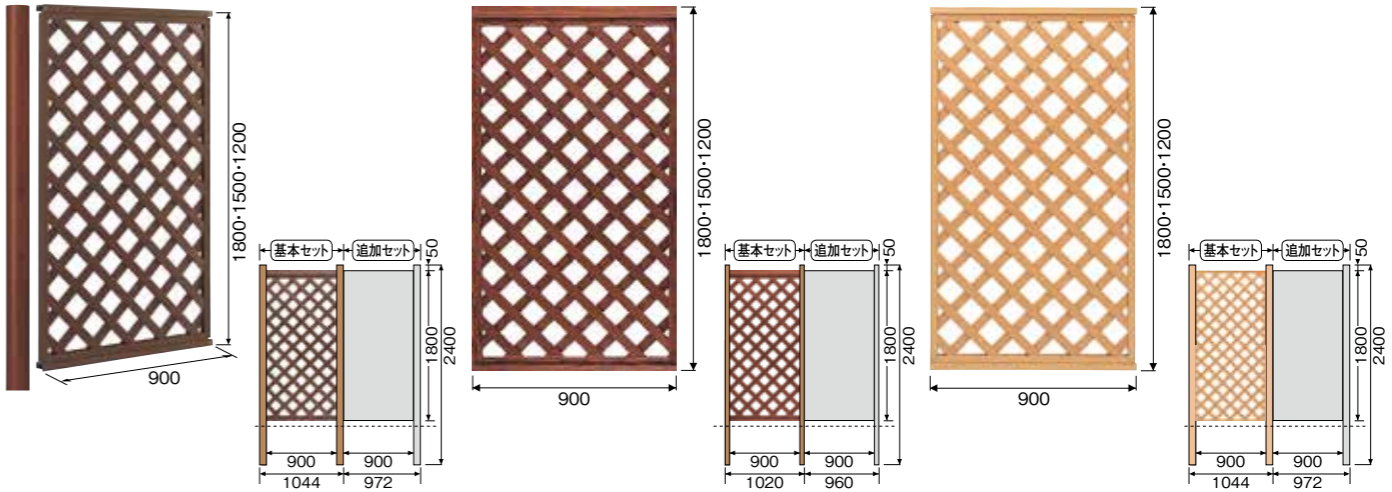
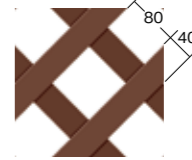

高耐候性AS系  
 ラティス ユニットB-II型(丸柱用)

品番	品番	品番	品名	規格	価格
PAR-358DB	PAR-358NB	PAR-358O	ラティス ユニットB-II型(丸柱用)1800	幅900×高さ1800mm	¥76,300
PAR-359DB	PAR-359NB	PAR-359O	ラティス ユニットB-II型(丸柱用)1500	幅900×高さ1500mm	¥70,700
PAR-360DB	PAR-360NB	PAR-360O	ラティス ユニットB-II型(丸柱用)1200	幅900×高さ1200mm	¥61,690

(取付ビス:サラ小頭4×16付) ※支柱は別売です。



# ラティス扉セット

支柱にアルミ支柱60角と70丸を使ったラティス扉セットです。  
 ご注文の際は、取手の左右位置と扉の開閉方向等をご指定ください。(右頁参照)



アルミ支柱70丸焼木目使用  
ラティスA型扉セット1800

品番	規格(支柱内幅×高さ)	価格
PAT-324DB	W900×H1800mm	¥175,900

※アルミ支柱70丸焼木目(72φ×2400mm)2本付

アルミ支柱70丸焼木目使用  
ラティスA型扉セット1500

品番	規格(支柱内幅×高さ)	価格
PAT-325DB	W900×H1500mm	¥168,300

※アルミ支柱70丸焼木目(72φ×2100mm)2本付

アルミ支柱70丸焼木目使用  
ラティスA型扉セット1800

品番	規格(支柱内幅×高さ)	価格
PAT-324NB	W900×H1800mm	¥175,900

※アルミ支柱70丸焼木目(72φ×2400mm)2本付

アルミ支柱70丸焼木目使用  
ラティスA型扉セット1500

品番	規格(支柱内幅×高さ)	価格
PAT-325NB	W900×H1500mm	¥168,300

※アルミ支柱70丸焼木目(72φ×2100mm)2本付

アルミ支柱70丸オーク木目使用  
ラティスA型扉セット1800

品番	規格(支柱内幅×高さ)	価格
PAT-324O	W900×H1800mm	¥175,900

※アルミ支柱70丸オーク木目(72φ×2400mm)2本付

アルミ支柱70丸オーク木目使用  
ラティスA型扉セット1500

品番	規格(支柱内幅×高さ)	価格
PAT-325O	W900×H1500mm	¥168,300

※アルミ支柱70丸オーク木目(72φ×2100mm)2本付

アルミ支柱60角焼木目使用  
ラティスA型扉セット1800

品番	規格(支柱内幅×高さ)	価格
PAT-320DB	W900×H1800mm	¥168,200

※アルミ支柱60角焼木目(60×60×2400mm)2本付

アルミ支柱60角焼木目使用  
ラティスB型扉セット1800

品番	規格(支柱内幅×高さ)	価格
PAT-322DB	W900×H1800mm	¥157,800

※アルミ支柱60角焼木目(60×60×2400mm)2本付

アルミ支柱70丸焼木目使用  
ラティスB型扉セット1800

品番	規格(支柱内幅×高さ)	価格
PAT-326DB	W900×H1800mm	¥165,500

※アルミ支柱70丸焼木目(72φ×2400mm)2本付

アルミ支柱60角焼木目使用  
ラティスA型扉セット1500

品番	規格(支柱内幅×高さ)	価格
PAT-321DB	W900×H1500mm	¥160,600

※アルミ支柱60角焼木目(60×60×2100mm)2本付

アルミ支柱60角焼木目使用  
ラティスB型扉セット1500

品番	規格(支柱内幅×高さ)	価格
PAT-323DB	W900×H1500mm	¥152,300

※アルミ支柱60角焼木目(60×60×2100mm)2本付

アルミ支柱70丸焼木目使用  
ラティスB型扉セット1500

品番	規格(支柱内幅×高さ)	価格
PAT-327DB	W900×H1500mm	¥160,000

※アルミ支柱70丸焼木目(72φ×2100mm)2本付

アルミ支柱60角焼木目使用  
ラティスA型扉セット1800

品番	規格(支柱内幅×高さ)	価格
PAT-320NB	W900×H1800mm	¥168,200

※アルミ支柱60角焼木目(60×60×2400mm)2本付

アルミ支柱60角焼木目使用  
ラティスB型扉セット1800

品番	規格(支柱内幅×高さ)	価格
PAT-322NB	W900×H1800mm	¥157,800

※アルミ支柱60角焼木目(60×60×2400mm)2本付

アルミ支柱70丸焼木目使用  
ラティスB型扉セット1800

品番	規格(支柱内幅×高さ)	価格
PAT-326NB	W900×H1800mm	¥165,500

※アルミ支柱70丸焼木目(72φ×2400mm)2本付

アルミ支柱60角焼木目使用  
ラティスA型扉セット1500

品番	規格(支柱内幅×高さ)	価格
PAT-321NB	W900×H1500mm	¥160,600

※アルミ支柱60角焼木目(60×60×2100mm)2本付

アルミ支柱60角焼木目使用  
ラティスB型扉セット1500

品番	規格(支柱内幅×高さ)	価格
PAT-323NB	W900×H1500mm	¥152,300

※アルミ支柱60角焼木目(60×60×2100mm)2本付

アルミ支柱70丸焼木目使用  
ラティスB型扉セット1500

品番	規格(支柱内幅×高さ)	価格
PAT-327NB	W900×H1500mm	¥160,000

※アルミ支柱70丸焼木目(72φ×2100mm)2本付

アルミ支柱60角オーク木目使用  
ラティスA型扉セット1800

品番	規格(支柱内幅×高さ)	価格
PAT-320O	W900×H1800mm	¥168,200

※アルミ支柱60角オーク木目(60×60×2400mm)2本付

アルミ支柱60角オーク木目使用  
ラティスB型扉セット1800

品番	規格(支柱内幅×高さ)	価格
PAT-322O	W900×H1800mm	¥157,800

※アルミ支柱60角オーク木目(60×60×2400mm)2本付

アルミ支柱70丸オーク木目使用  
ラティスB型扉セット1800

品番	規格(支柱内幅×高さ)	価格
PAT-326O	W900×H1800mm	¥165,500

※アルミ支柱70丸オーク木目(72φ×2400mm)2本付

アルミ支柱60角オーク木目使用  
ラティスA型扉セット1500

品番	規格(支柱内幅×高さ)	価格
PAT-321O	W900×H1500mm	¥160,600

※アルミ支柱60角オーク木目(60×60×2100mm)2本付

アルミ支柱60角オーク木目使用  
ラティスB型扉セット1500

品番	規格(支柱内幅×高さ)	価格
PAT-323O	W900×H1500mm	¥152,300

※アルミ支柱60角オーク木目(60×60×2100mm)2本付

アルミ支柱70丸オーク木目使用  
ラティスB型扉セット1500

品番	規格(支柱内幅×高さ)	価格
PAT-327O	W900×H1500mm	¥160,000

※アルミ支柱70丸オーク木目(72φ×2100mm)2本付

※コピーをとってお使い下さい。

## ラティス扉セット FAX注文書

発注社名 \_\_\_\_\_ 様

TEL ( ) - \_\_\_\_\_

送り先 (お客様名) \_\_\_\_\_ 送り先 (住所) \_\_\_\_\_

\_\_\_\_\_ 様

TEL ( ) - \_\_\_\_\_

平素は格別の御引立てを賜り、誠に有難うございます。  
 この度は、当社商品の扉セットを御注文頂きまして有難うございます。当社のラティス扉セットは、出来る限りお客様のニーズにお応えできるように、一つ一つラティスの寸法に合わせて作り上げる方法をとっております。(受注生産)  
 誠に御面倒ではございますが、右記の表の該当する箇所に○印を記入して頂き、下記の図のご注文される扉イラストにサイズを記入して頂いたうえで、FAXにて御返送を御願致します。

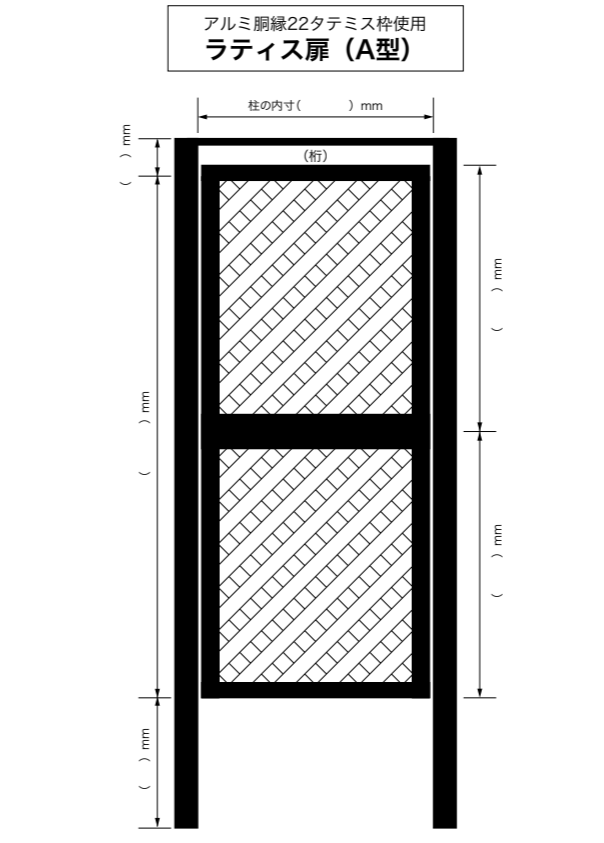
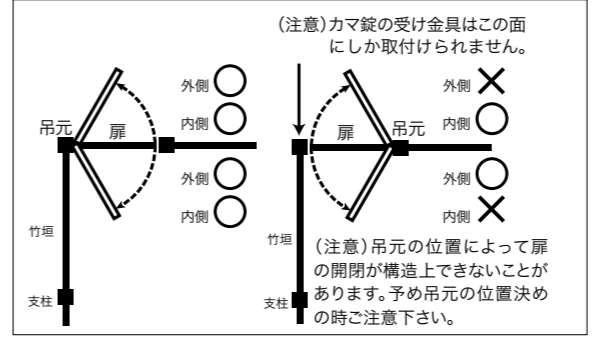

●下記項目の該当する所に○印をつけて下さい。

項目	記入欄		
品名	ラティス縦格子 I型	ラティス縦格子 II型	
	ラティス A型 I型	ラティス A型 II型	
	ラティス B型 I型	ラティス B型 II型	
カラー	ダークブラウン	ナチュラルブラウン	オーク
取手	カマ錠		
	ブラウン	ブラック	不要
取手方向 (外側から見た場合)	左側	右側	
開閉方向 (外側から見た場合)	引いてあける	押してあける	
扉支柱	60角		70丸
	黒木目	焼木目	オーク木目
桁	要	不要	

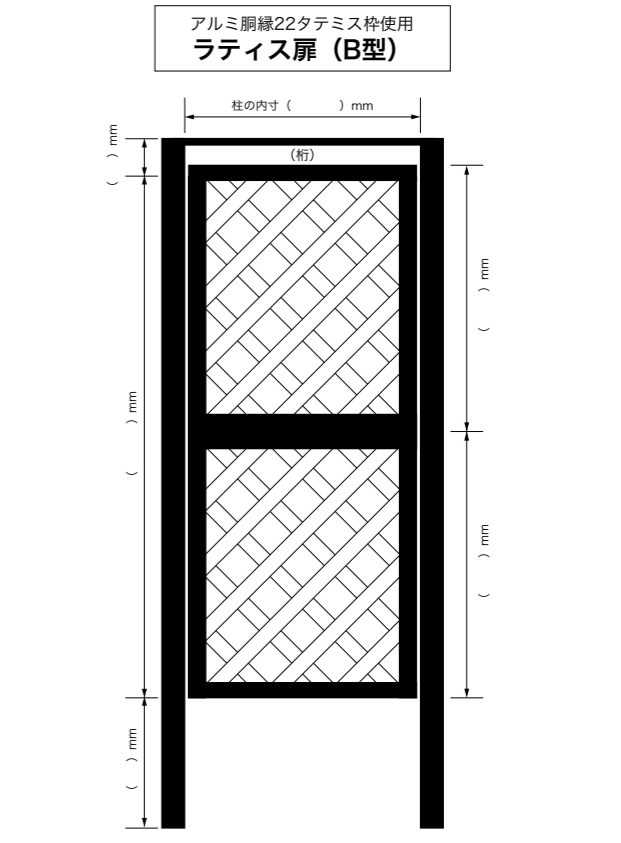

※支柱セットの支柱と桁は取り付けをしません。施工時に取り付けください。



# エイコーウッドデッキ



サステナブルな環境づくりに貢献。環境に関する各種認証を取得しています。



## 地域循環型ライフサイクル

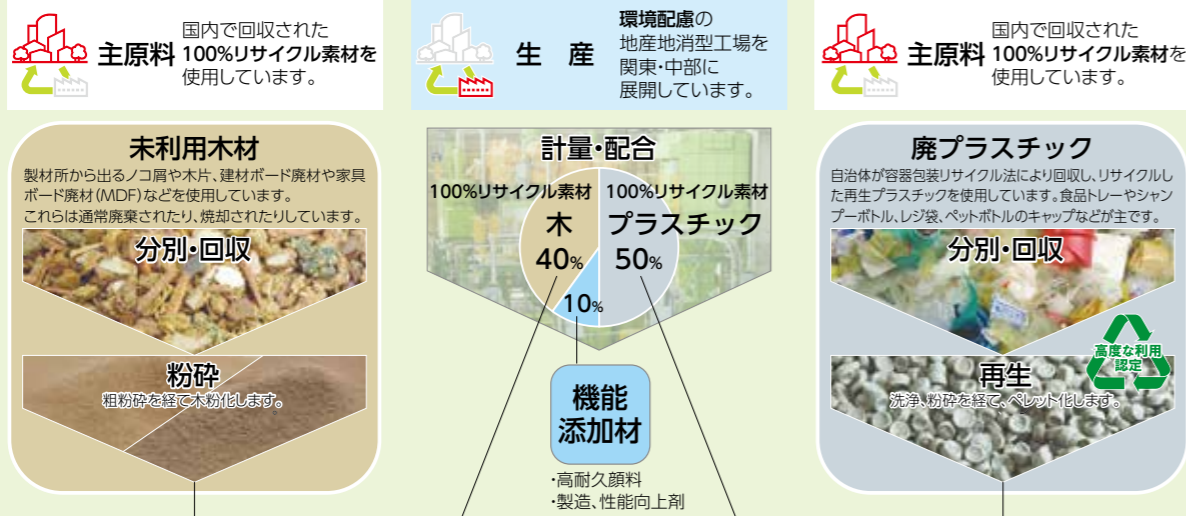

## 安全性

第三者の公正な目で、環境だけでなく人にも安全で安心な素材である事を確認しています。



### Made in JAPAN の信頼性

ハンディウッドは原材料調達から製造まで全て日本国内で行っています。原材料は木質系原料、プラスチック系原料ともにトレーサビリティが明確な材料を使用し、国内工場での高品質・高信頼の製品製造を実現しています。

### 有害物質の含有、溶出がない

エコ性能が高くても、人や環境の安全を脅かすものではありません。それはリサイクル材を原料とするハンディウッドであればなおさらです。ホルムアルデヒドなどの揮発性有害物質の放出やカドミウムなどの重金属の含有、溶出がないことを第三者機関で確認し、その結果、エコマーク認証も取得しています。ラットやウサギ、メダカによる生物への有害性確認テストも実施済みです。

## 耐久性

天然木材の弱点を克服し、長く使い続けられる耐久性・耐候性を持っています。

### 腐らない

高級天然木材であっても弱点があります。その一つが腐朽菌による腐れです。木とプラスチックの複合材であるハンディウッドなら水分、湿度に強く、シロ

アリや腐朽菌に侵されないため、腐ったりささくれたりしない高い耐久性を持っています。そのため風雨にさらされるエクステリアに使用しても10年以上の長期間の使用が可能です。

### 割れ・ささくれがない

ハードウッドと呼ばれる高級天然木材の弱点は乾燥に伴う干割れであり、時として手足を傷つける鋭利なささくれ、割れ、破壊などにつながるものでした。ハンディウッドなら鋭利な割れやささくれを生じることはありません。

## 経年変化

### 色褪せにくい

屋外環境は想像以上に苛酷です。炎天下の夏、雪や凍結のある冬の寒暖の差。多湿な梅雨、乾燥の続く冬場。何より、紫外線による建材へのアタック。そのため高級天然木材であっても、変色は避けられませんでした。しかし、ハンディウッドの原材料であるプラスチック成分の働きによって、退色しにくくなっています。

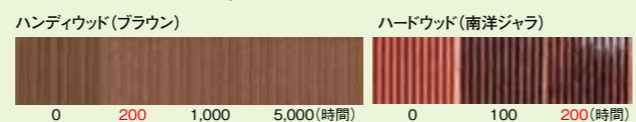

# デッキ材(中空材)



**デザイン意図に応じて選べるデッキ幅デッキ材**  
デッキ幅は95mm、145mmに加え、空間をダイナミックに演出しながらも、施工の合理化を図ることができる幅広220mmのデッキ材もラインナップ。デザイン意図や施工条件に応じて、お選びいただくことができます。

### 単一素材・リバーシブルデザイン

ハンディウッドデッキ材は内部まで同一素材でできているため、磨耗したり、傷ついたりしても、異素材が露出しません。また、表裏同一のリバーシブルデザインなので、傷ついたりしても裏返して使用できます。

### 設計が容易な部材寸法

ハンディウッドデッキ材の基本寸法は目地幅5mmを前提とした25mmの倍数となっており、設計や積算が容易です。また、天然木材の伝統的な寸法体系に準じた断面もご用意し、天然木材の置き換えや混在などにも対応できるようにしています。

## デッキ材(中空材)部材一覧

厚み	表面デザイン	幅			
		220 (目地ピッチ@225)	145 (目地ピッチ@150)	95 (目地ピッチ@100)	
25 根太ピッチ@400	ランダム溝	開	デッキ材25-220開 2m	デッキ材25-145開 2m・3m 遮熱仕様対応可能	デッキ材25-95開 2m・3m
		閉	-	デッキ材25-145閉 2m・3m	デッキ材25-95閉 2m・3m
	フラット	開	-	フラットデッキ材25-145開 2m・3m 遮熱仕様対応可能	-
		閉	-	フラットデッキ材25-145閉 2m・3m	-
30 根太ピッチ@500	ランダム溝	開	-	デッキ材30-145開 2m・3m 遮熱仕様対応可能	-
	フラット	開	-	フラットデッキ材30-145開 2m・3m 遮熱仕様対応可能	-

## ランダム溝 カラーバリエーション



## フラット カラーバリエーション



## 平面納まり(QCS工法・脳天ビス止め工法)

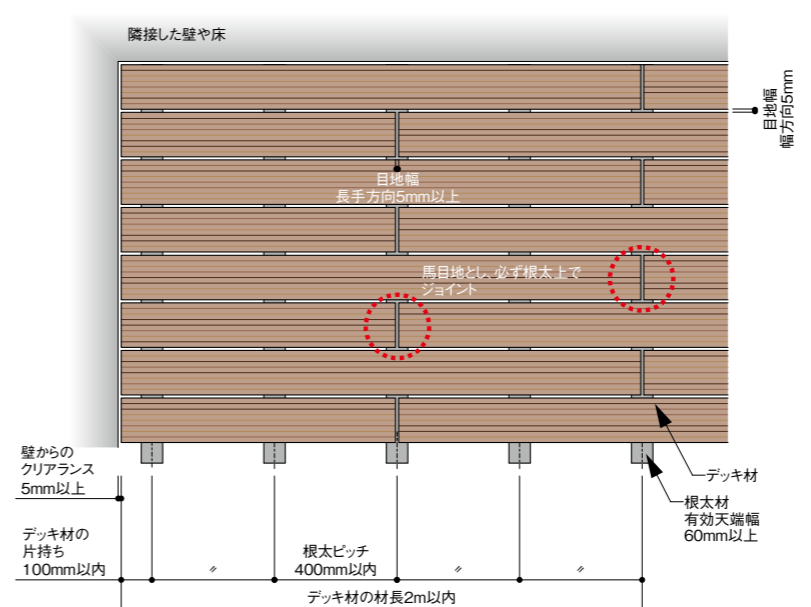

**デッキ材の材料**  
デッキ材の取り回しや伸縮を考慮し、『最大材長2m以内』としてください。  
※3m材はカット使用を前提としています。

**デッキ材の割り付け**  
デッキの見栄えを考慮し、『馬目地』での割り付けとしてください。  
※馬目地:隣り合う長手方向のジョイント部をずらすデザイン

**根太ピッチ**  
25mm厚デッキ材:400mm以内  
30mm厚デッキ材:500mm以内

**デッキ材の片持ち**  
根太芯からデッキ先端 75mm以内

**デッキ材の目地幅**  
幅方向:5mm 長手方向:5mm

**壁からのクリアランス**  
5mm以上

**デッキ耐荷重**  
短期集中最大荷重(10㎡):150kg  
長期分散最大荷重(/㎡):350kg/㎡



## QCS工法(クイック クッション スクリュー)

**標準仕様**  
ワイドQCS

本体: ガラス繊維入りポリカーボネート  
ビス: SUS410

60mm

### 推奨専用施工システム

デッキ面にビスの露出がない。デッキの溝を利用して固定するため、デッキ表面にビスの露出がなく美しく安全な仕上がりです。  
早くて確実。下加工や幅方向の目地調整が不要なため、施工時間の短縮と施工品質の向上を実現しました。  
2種類のQCSから選択可能。ワイドな幅でデッキ材の保持力が高く、コインなどの落下に対して対策可能なワイドQCSと、シンプルな機能でコストパフォーマンスに優れたQCSをご用意しています。用途や目的に合わせて選択可能です。

### 業界ナンバー1のスピード工法

1. 端部のデッキ材の位置を固め(ビス止め又はデッキ端部固定金物等)、使用するデッキ材を根太の上に置いていきます。(ランダムで備いません。)

2. デッキ材にQCSの矢じり側を差し込み、順々に次のデッキ材を仮設置していきます。  
**Point** QCSはスライド可能なため、この段階では固定位置(根太上)になくても構いません。

3. 一通りデッキ材を仮設置します。

4. デッキ材を根太上で動かして均等に分散させつつ、QCSを根太上にスライドし、仮固定します。使用するビスは2番(細め)です。  
**Point** QCSの矢じりがデッキ材のスリットに引っかかって落ちにくいので、デッキ材を動かして均等に分散させるのも容易です。引っかかりのない一般的な固定部品だと、デッキが動くと落ちてしまって作業が滞ります。

5. QCSビスを本締めして固定します。

長手方向の目地は、QCS・ワイドQCSを差し込むとびつたり5mmを確保できます。

端部は、QCS本体にビス頭がめり込まないようにトルクを調整して締めてください。めり込み過ぎると、QCSが壊れてメンテナンス時にビスが外れやすくなりますのでご注意ください。

### スムーズな施工を実現する「矢じり」

QCS・ワイドQCSにはデッキ材スリットへ確実に引っ掛かりを可能にする「矢じり」があります。このため、施工中にデッキ材を動かしたりした場合にもQCSが外れにくく、スムーズな施工が可能です。これに対し一般品には引っ掛かりがないため、デッキ材から脱落しやすく、施工が手間取る原因となっています。

### ワイドQCSなら充実の機能で現場に応じた高度な要求に対応

デッキ目地部から見える金属根太が目立ちにくい。ワイドQCSの幅とアイハット鋼の有効天端幅が同じ60mmのため、デッキ目地部から根太の金属色が見えにくくなっています。

### 荷重・引張に対する強度アップ

厚みを増したフィン部分がデッキ材端部のコーナー部分にかかる荷重を確実に受け止めます。また、デッキ材の移動を防ぐ引張り保持力は通常のQCSの1.8倍高くなっています。

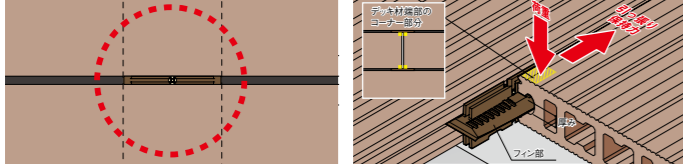

**ワイドQCS・QCSの必要数量 (1㎡あたり)**

220mm幅デッキ材の場合: 約11個~15個  
145mm幅デッキ材の場合: 約16個~20個  
95mm幅デッキ材の場合: 約24個~28個

**コストパフォーマンスに優れたQCS**

QCSはデッキ固定のためのシンプルな機能でコストパフォーマンスに優れています。  
本体: ガラス繊維入りポリカーボネート  
ビス: SUS410

## デッキ端部固定

**標準仕様**

脳天ビス止め固定

20mm

デッキ材

5mm

QCS

根太材

20mm以上

20mm以上

20mm以上

5mm

標準仕様

サラテクス5×45  
ZAM<sup>®</sup>・アルミ・金属根太対応  
材質: SUS410(ブロンズ/シルバー)

標準仕様

デッキ用ビス6×45  
ハンディウッド根太・木根太対応  
材質: SUS410(ブロンズ)

ビス頭の露出なき意匠性を追求したデッキ面を実現します。

デッキ材カラー  
ビスブロンズ

デッキ材カラー  
ビスシルバー

デッキ材カラー  
ビスダークグレー

デッキ材カラー  
ビスダークグレー

**標準仕様**

端部固定寸法は20mmを確保

20mm以上

20mm以上

20mm以上

5mm

標準仕様

サラテクス5×45  
ZAM<sup>®</sup>・アルミ・金属根太対応  
材質: SUS410(ブロンズ/シルバー)

標準仕様

デッキ用ビス6×45  
ハンディウッド根太・木根太対応  
材質: SUS410(ブロンズ)

端部固定金物(デッキ木端側)

デッキ材

5mm

端部固定金物

QCS

根太材

デッキ端部でも、デッキ面ノビの意匠性を実現します。

デッキ端部固定金物  
材質: 高耐久フィルム貼り  
取付ビス ナベテクス5×16  
材質: SUS410(めっき色)  
使用本数: ビス2本/金物  
※中央穴があいているのが30厚用

デッキ端部固定金物  
材質: 高耐久フィルム貼り  
取付ビス サラテクス4×16(別途)  
※ビス頭及び鋼板厚み分、デッキ材裏を削る等現場でご対応ください。

幕板受下地使用時の端部

25厚用

30厚用

※アイハット鋼(H35)用、低床アイハット鋼(H20)用があります。

**標準仕様**

エンドキャップ 仕様改善

中空材の端部処理用にご用意しました。全断面に取り付け可能です。

- 嵌合+接着方式なので外れにくく安心です。
- 固定にビスを使用しないのでスッキリとした仕上がりです。
- キャップもハンディウッドなので違和感がありません。
- デッキ材カラーに合わせて4色をご用意しています。

※工場でのキャップ取り付け加工を承っております。

〈ご注意〉新しい断面部材にのみ対応しています。エンドキャップの仕様変更に伴い、一部25mm厚部材の断面部材を変更しています。(デッキ材25-145開・閉、30-145開は変更ありません。)

デッキ材用

ブラウン

サンディ

グレー

ダークグレー

デッキ材

25-220開、25-145開・閉、25-95開・閉、30-145開

25mm厚中空材シリーズのエンドキャップを、面倒な加工なしで取り付けられるように、嵌合+接着方式に仕様変更しました。また、30mm厚部材のエンドキャップを追加しました。デッキ材用のキャップと、ルーバー材・ランパー材用のキャップは、ツメの形状が異なります。

## トータルデッキシステム

**シングル下地**  
デッキ仕上がり高さ150mm未満に適用  
構成部材: 束材・根太材・デッキ材

デッキ デッキ材25-145開  
デッキ踏み出し 5以上 100以内

根太ピッチ 400以内

QCS・ワイドQCS 金属根太用  
根太ピッチ 400以内

束  
ナベテクス 5×16  
ベースプレート 90×90

根太  
アイハット鋼

根太つなぎ  
Lラングル40×40  
ピッチ@1200程度

コンクリートビス  
又は 接着剤

40-90 [35] [25]  
100~150

※束をコンクリートビス固定できる場合は、根太つなぎは取り付けなくても可  
※根太つなぎはデッキ端部の根太3本以上に適用します。

**クロス下地**  
デッキ仕上がり高さ150mm以上~650mm以下に適用  
構成部材: 束材・大引材・根太材・デッキ材

デッキ デッキ材25-145開  
デッキ踏み出し 5以上 100以内

根太ピッチ 400以内

QCS・ワイドQCS 金属根太用  
根太ピッチ 400以内

束  
ナベテクス 5×16

大引  
アイハット鋼  
大引の継ぎ目上

根太  
アイハット鋼

大引  
アイハット鋼  
大引の継ぎ目上

コンクリートビス  
又は 接着剤

東ピッチ @800以内

40-240 [35] [25]  
135~935

## 根太・大引

**耐食性に優れた日新製鋼のZAM<sup>®</sup>を採用**

ZAM<sup>®</sup>は、日新製鋼が世界で初めて工業生産化に成功した高耐食性の溶融亜鉛—6%アルミニウム—3%マグネシウム合金めっき鋼板です。

マグネシウムとアルミニウムの効果により、優れた耐食性、耐疵付き加工性を実現し、さまざまな分野で利用されています。ZAM<sup>®</sup>の耐食性は、溶融亜鉛めっき鋼板に比べ10~20倍\*、溶融亜鉛—5%アルミニウム合金めっき鋼板に比べ5~8倍\*優れています。

※日本製鋼所塩水噴霧試験による

化成処理

ZAM<sup>®</sup>めっき層

鋼板

**アイハット鋼 高耐久鋼板下地材 3590**

**標準仕様**

**アイハット型**

有効天端幅60mm、厚み1.6mmのアイハット型高耐久鋼板仕様。I(アイ)型断面により強度を向上させるとともに、持ち上げやすくしました。

サイズ	材質	定尺	支持ピッチ※
高さ: 35mm 幅: 90mm 有効天端幅: 60mm 厚み: 1.6mm	ZAM <sup>®</sup>	2.4m	(シングル工法) 束ピッチ: 1200mm以内 (クロス工法) 大引ピッチ: 1200mm以内 束ピッチ: 800mm以内
		3m	束ピッチ: 800mm以内 踏み出し: 150mm以内

**持ちやすい形状**

**低床用アイハット鋼**

低床対応

サイズ	材質	定尺	支持ピッチ※
高さ: 20mm 幅: 90mm 有効天端幅: 60mm 厚み: 1.6mm	ZAM <sup>®</sup>	2.4m	(シングル工法) 束ピッチ: 800mm以内 (クロス工法) 大引ピッチ: 800mm以内 束ピッチ: 600mm以内
		3m	踏み出し: 100mm以内

**アイハットアルミ**

アルミ製で切断が容易

サイズ	材質	定尺	支持ピッチ※
高さ: 45mm 幅: 90mm 有効天端幅: 60mm	アルミ ブロンズ色	2.4m	(シングル工法) 束ピッチ: 1200mm以内 (クロス工法) 大引ピッチ: 1200mm以内 束ピッチ: 800mm以内
			踏み出し: 150mm以内

**ハンディウッドビーム材**

ハンディウッド製下地材

サイズ	材質	定尺	支持ピッチ※
高さ: 75mm 幅: 50mm	ハンディウッド ブラウン	2m	(シングル工法) タテ使用時 束ピッチ: 900mm以内 ヨコ使用時 束ピッチ: 600mm以内
		3m	踏み出し: 100mm以内

**バネ構造**

**ワイドな有効天端幅 60mm**

有効天端幅60  
5 CL  
芯ずれ 5mmまで可  
厚み1.6  
90

**関連部品**

**束カバー「つかまえて」**

鋼製束の脚元部分の化粧材として簡単施工のカバーが登場

4分割(同一形状)になっており、施工後の取付けも可能です。  
①2パーツをそれぞれ合わせる。  
②合わせたパーツを合体させます。  
※その他の束には対応しておりません。

カラー: 汎用ブラック  
L=400mm(鋼製束高さに合わせ、カット)  
材質: リサイクルプラスチック(ブラック)

**ステップ**

ステップのご用意も可能です。  
幅: 750mm  
高さ: 450mm

※高さの調整は下  
端の現場カット  
となります。

**束高さ調整「レベル調整材」**

レベル高さ 1・2・3・4mmが1セットで便利な隙間調整スペーサー  
材質: リサイクルプラスチック

レベル調整材1・2・3・4mmセット  
100セット入り  
10セット入り

※簡単に手で切り離してご使用できます。



東

共通ポイント

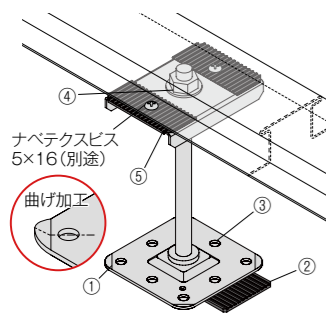

- ①防水層を傷つけない  
ベースプレートの角はR状となっており、若干曲げ加工してあることで、防水層を傷つけにくい形状となっています。
- ②水勾配対応角度調整プレート  
水勾配(1/100~1/50)に対応した角度調整プレートが付属しています。
- ③アンカー効果向上プレート大穴  
プレート穴に接着剤が入り込む事で、接着剤のアンカー効果が向上します。
- ④高さ調整容易  
高さ調整は根太受けプレートで高さを出し、上からナットで締め付けるだけです。
- ⑤音鳴り・接触錆防止束上パッキン  
束上にリサイクルプラスチック製のパッキンがあることで、音鳴りや、金属同士の接触による金属音を防ぎ、錆の発生リスクを抑えます。

※下地材(根太材・大引材)との固定にはナベテクスビス5×16(別途)をご使用ください。

大調整束

高さ調整域が86mm、95mmと大きくなっています。従来、デッキの施工前には現場で綿密に高さを実測し、各箇所の束の種類明細を確認する必要がありました。大調整束であれば、図面等による束の選定時に大まかな選定が可能になり、図面と現場の高さ差異を、かなり吸収できるため、束選定のリスクを軽減できます。  
<材質>  
ベース・ボルト:溶融亜鉛めっき  
根太受け角鋼板:ZAM®  
束上パッキン:リサイクルプラスチック(ブラック)

鋼製束 小

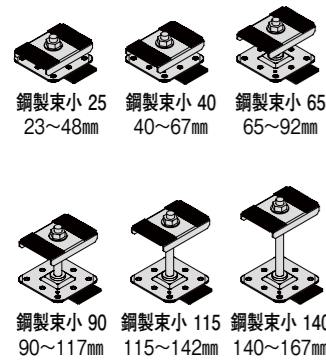

現場のニーズに合わせて豊富なバリエーションから選べます。  
<材質>  
ベース・ボルト:溶融亜鉛めっき  
根太受けプレート:ZAM®  
束上パッキン:リサイクルプラスチック(ブラック)

鋼製束 大

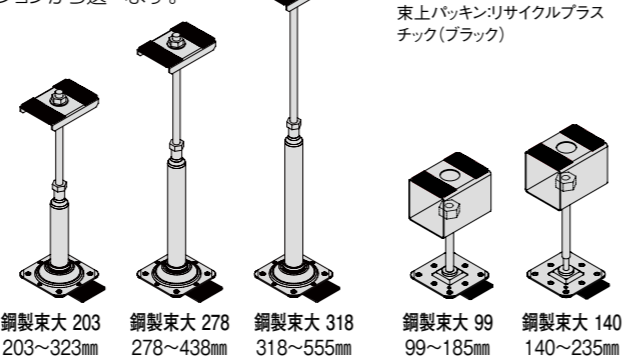

マルチポスト



ツカ・カナモノ

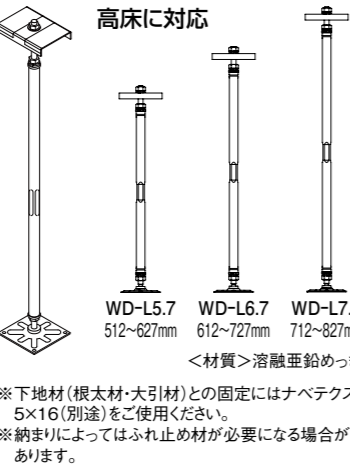

デッキの高さ-束 対応早見表

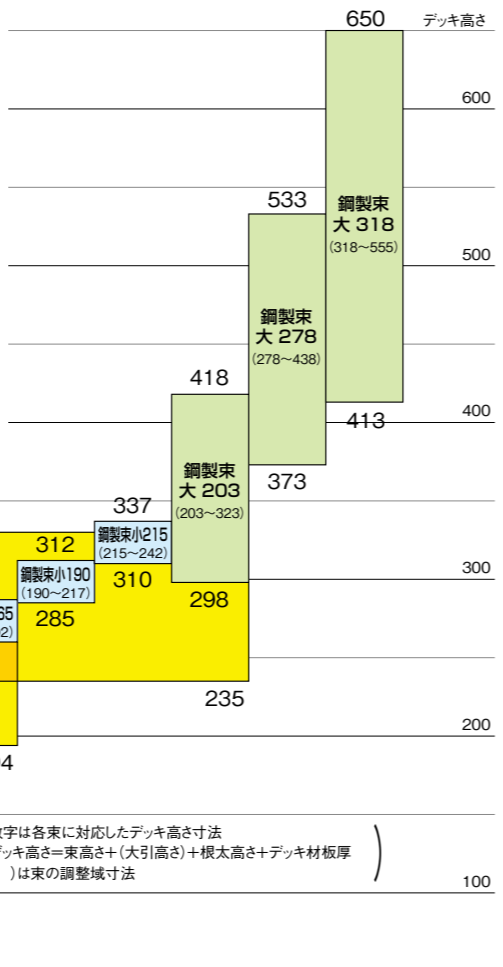

※コピーをとってお使い下さい。

エイコーウッド DDDサービス依頼票 (新規・変更)

(下記の項目にレ点または、記入をお願い致します。)

山一屋e-mail : info@yamaichiya.co.jp

年 月 日

■ 共通事項		■ 依頼内容	
案件名	都道府県	<input type="checkbox"/> 添付図面データ	<input type="checkbox"/> 寸法入スケッチ(スキャンPDF)
案件場所	年 月 日	<input type="checkbox"/> 返信図面形式	<input type="checkbox"/> 図面データ( <input type="checkbox"/> PDF・ <input type="checkbox"/> CAD)
決定時期	年 月 日	<input type="checkbox"/> DXF <input type="checkbox"/> PDF	
納入時期	年 月 日	返信元及び連絡先	所属
得意先名			氏名
営業状況	<input type="checkbox"/> 見積回答 <input type="checkbox"/> クロージング <input type="checkbox"/> 受注確定		Mailアドレス

※TEL/FAX番号はご所属情報より判断いたします。

■ 設計条件設定

デッキ巾  220  145  95

色  ブラウン・ サンディ・ グレー・ ダークグレー

デッキ固定方法 (P.56参照)  
 QCS  脳天ビス

デッキ高さ  300以内  300以上  
デッキ参考図(別紙データを添付願います)

下地 ※アイハット鋼及びわし束使用を前提とします。  
固定方法 ビス工法  
幕板  無  有(1段:145閉)

<注意事項>  
上記以外(例:幕板2段以上、点検口・階段・スロープ・ステップ、フェンス、ベンチ、R・鋭角・鈍角形状等)本DDDサービスでは対応しておりません。個別見積りでは様々な別注見積りもたまわれます。

希望車種  混載便  ユニック車  平車  その他( )

お届け先にフォークリフトは?  有  無 4t車入場  可  不可 10t車入場  可  不可

※寸法記入等が不十分なお問合せには回答することができません。

■上記の他、連絡事項がございましたらご記入下さい。

例)幕板範囲等...

HT社使用欄	営業担当者	設計担当者1	設計担当者2
	作業終了日		
	年 月 日		

受付No.

※個別見積りでは、DDDサービス対応外もたまわれます。お問い合わせください。

施工例  
コンクリート洋風  
コンクリート和風  
ウッドデッキ  
扉セット  
庭門・扉  
基本セット  
アルミ部材  
プラ部材  
ビス  
人工杭  
ガーデニングライト  
FRP人工造石  
人工樹木  
索引



# エイコーユニット式竹垣

**簡単施工** 組立済みのチャンネルハネ付ユニットを支柱に取り付けるだけでスピーディーな現場施工が可能です。

**豊富なデザイン** 御簾垣、立御簾垣、建仁寺垣、大津垣・ランマ等のデザインとカラーの組み合わせによる豊富なバリエーション。

**経済的なコスト** ユニット化で現場施工を短縮して、コストダウンを実現。

エイコー人工竹垣のユニット式は、あらかじめ組立済みのパネル部を支柱に接続するだけで、本格的な竹垣ができあがります。(支柱への取付は①アルミチャンネルハネ付を使う方法と②チャンネルにユニットを挿入して取り付ける方法があります。)

## 1 アルミチャンネルハネ付のユニット(エイコーユニットウイング)を支柱に取付ける方式

ユニットについている左右のアルミチャンネルハネ付を支柱に取り付けるだけで簡単に竹垣の施工が可能です。取付方法はP.137を参考にしてください。

アルミチャンネルハネ付

胴縁

PU-111 エイコーユニットウイング御簾垣 A型

エイコーユニットウイングはチャンネルハネ付のハネ部分にサラ割り加工し、サラビス小頭付で製作しています。

## 2 チャンネル22にユニットを挿入して支柱に取付ける方式

- 支柱に取り付けたアルミチャンネル22にエイコーポール22φを落とし込んでください。
- アルミチャンネル22にユニットを挿入してビス止めしてください。
- 固定したユニットの上にエイコーポール22φを落とし込んでください。
- 完成

(注) ユニットウイング建仁寺に限り、連続して設置する場合、総外寸法(総幅)は50mm以内の増減が生じる場合があります。あらかじめご了承ください。

(ユニットウイングに限り) 建仁寺パネルは凹凸の凹から始まり凹で終わるように組み立てます。凹凸のピッチは最大で50mmなので総外寸法は約50mm以内で増減します。

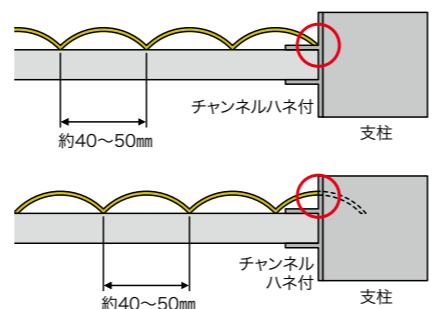

右記の図のように、パネルが凸で終わる場合、チャンネルハネ付を支柱に取り付けるため、ユニットウイングに限り取り付ける事ができません。お問い合わせください。

※アルミチャンネル部材で現場施工する場合は、パネルが凸で終わっても施工できます。

PU-102 エイコーユニットウイング御簾垣 B型 ¥37,340

PU-211 エイコーユニットウイング矢来ランマ13S ¥27,500

PU-111 エイコーユニットウイング御簾垣 A型 ¥44,970

PU-162 エイコーユニットウイング四ツ目垣22 ¥27,470

アルミチャンネルハネ付

## エイコーユニットウイング タイプA

エイコーユニットウイング タイプA アルミ支柱60角焼木目使用・上:御簾垣矢来窓付 下:四ツ目垣 (ソフトグリーン・イエロー)

品番	品名	規格	価格
PU-001	エイコーユニットウイング タイプA基本セット(両柱付)	W1920×H1800mm(柱長2400mm2本付)	¥164,760
PU-002	エイコーユニットウイング タイプA追加セット(片柱付)	W1860×H1800mm(柱長2400mm1本付)	¥151,020

エイコーユニットウイング タイプA 上:御簾垣矢来窓付 下:四ツ目垣 (ソフトグリーン・イエロー)

品番	品名	規格	価格
PU-003	エイコーユニットウイング タイプA(支柱別途)	W1800×H1800mm(支柱別途)	¥137,280

## エイコーユニットウイング タイプB

エイコーユニットウイング タイプB アルミ支柱60角焼木目使用 建仁寺垣片面張かすみ(S)窓付 (ソフトグリーン・イエロー)

品番	品名	規格	価格
PU-004	エイコーユニットウイング タイプB 基本セット(両柱付)	W1920×H1800mm(柱長2400mm2本付)	¥164,240
PU-005	エイコーユニットウイング タイプB 追加セット(片柱付)	W1860×H1800mm(柱長2400mm1本付)	¥150,500

エイコーユニットウイング タイプB 建仁寺垣片面張かすみ(S)窓付 (ソフトグリーン・イエロー)

品番	品名	規格	価格
PU-006	エイコーユニットウイング タイプB (支柱別途)	W1800×H1800mm(支柱別途)	¥136,760

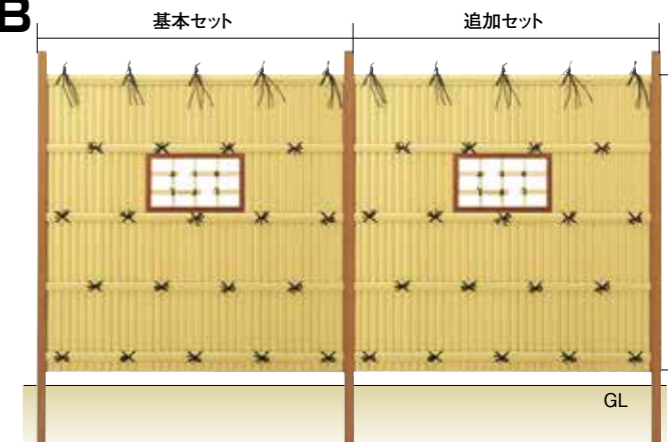

## エイコーユニットウイング タイプC

エイコーユニットウイング タイプC アルミ支柱60角焼木目使用 上:大津垣13エコタイプ 下:四ツ目垣 (ソフトグリーン・イエロー)

品番	品名	規格	価格
PU-007	エイコーユニットウイング タイプC 基本セット(両柱付)	W1920×H1650mm(柱長2400mm2本付)	¥144,080
PU-008	エイコーユニットウイング タイプC 追加セット(片柱付)	W1860×H1650mm(柱長2400mm1本付)	¥130,340

エイコーユニットウイング タイプC 上:大津垣13エコタイプ 下:四ツ目垣 (ソフトグリーン・イエロー)

品番	品名	規格	価格
PU-009	エイコーユニットウイング タイプC (支柱別途)	W1800×H1650mm(支柱別途)	¥116,600

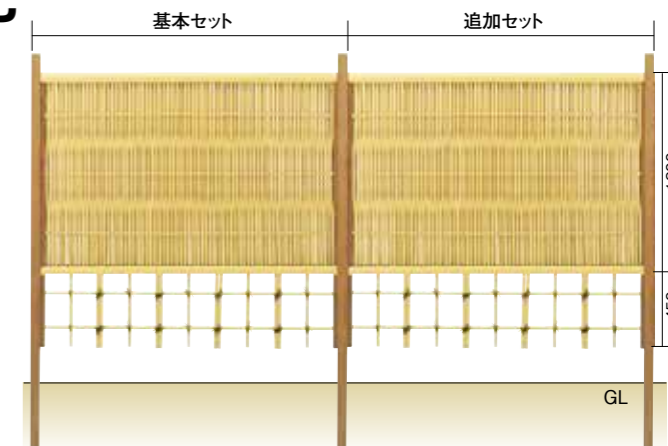

※基本セット・追加セットはユニットに支柱を取付けていません。個別梱包になります。 ※ユニットには支柱取付用ビスが付属しています。



御簾垣

エイコーユニットウイング御簾垣A型  
(アルミ材 角柱木目)

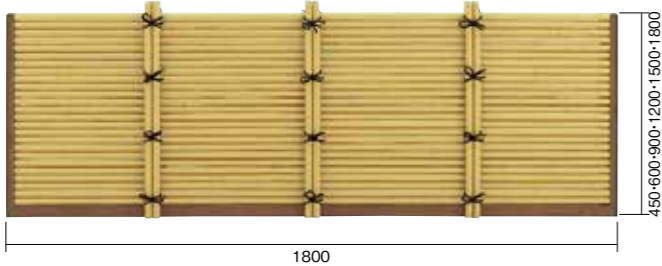

エイコーユニットウイング御簾垣A型(イエロー)



エイコーユニットウイング御簾垣A型(青竹匠)

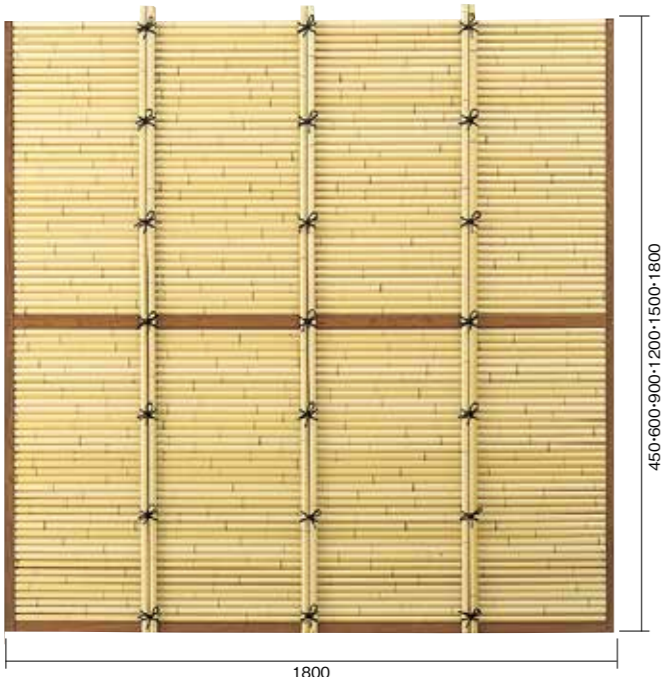

エイコーユニットウイング御簾垣A型(さらし竹匠)

PU-192 御簾垣22 青竹匠(ユニットウイング)  
基本セット【支柱60角焼木目2400mm2本付】  
W1920×H1800mm ¥136,420

PU-191 御簾垣22 青竹匠(ユニットウイング)  
追加セット【支柱60角焼木目2400mm1本付】  
W1860×H1800mm ¥122,680

※写真は PU-113 (青竹匠) エイコーユニットウイング御簾垣A型  
W1800×H1800mmの3枚使用タイプです。¥381,780  
W5640(支柱外×外)×H1800mm

エイコーユニットウイング 御簾垣A型 (ソフトグリーン・イエロー)

品番	品名	規格	価格
PU-107	エイコーユニットウイング 御簾垣 A型	W1800×H1800mm	¥ 97,300
PU-108	エイコーユニットウイング 御簾垣 A型	W1800×H1500mm	¥ 88,170
PU-109	エイコーユニットウイング 御簾垣 A型	W1800×H1200mm	¥ 68,510
PU-110	エイコーユニットウイング 御簾垣 A型	W1800×H 900mm	¥ 55,080
PU-111	エイコーユニットウイング 御簾垣 A型	W1800×H 600mm	¥ 44,970
PU-112	エイコーユニットウイング 御簾垣 A型	W1800×H 450mm	¥ 39,460

エイコーユニットウイング 御簾垣A型 (青竹匠・煤竹匠・黒竹匠)

品番	品名	規格	価格
PU-113	エイコーユニットウイング 御簾垣 A型	W1800×H1800mm	¥108,940
PU-114	エイコーユニットウイング 御簾垣 A型	W1800×H1500mm	¥ 97,870
PU-115	エイコーユニットウイング 御簾垣 A型	W1800×H1200mm	¥ 76,370
PU-116	エイコーユニットウイング 御簾垣 A型	W1800×H 900mm	¥ 60,810
PU-117	エイコーユニットウイング 御簾垣 A型	W1800×H 600mm	¥ 48,770
PU-118	エイコーユニットウイング 御簾垣 A型	W1800×H 450mm	¥ 42,230

エイコーユニットウイング 御簾垣A型 (さらし竹匠)

品番	品名	規格	価格
PU-234	エイコーユニットウイング 御簾垣 A型	W1800×H1800mm	¥110,840
PU-235	エイコーユニットウイング 御簾垣 A型	W1800×H1500mm	¥ 99,490
PU-236	エイコーユニットウイング 御簾垣 A型	W1800×H1200mm	¥ 77,890
PU-237	エイコーユニットウイング 御簾垣 A型	W1800×H 900mm	¥ 61,930
PU-238	エイコーユニットウイング 御簾垣 A型	W1800×H 600mm	¥ 49,510
PU-239	エイコーユニットウイング 御簾垣 A型	W1800×H 450mm	¥ 42,710

エイコーユニットウイング 御簾垣A型 (もがみ アイボリー(節塗))

品番	品名	規格	価格
PU-094	エイコーユニットウイング 御簾垣 A型	W1800×H1800mm	¥114,500
PU-095	エイコーユニットウイング 御簾垣 A型	W1800×H1500mm	¥102,870
PU-096	エイコーユニットウイング 御簾垣 A型	W1800×H1200mm	¥ 79,090
PU-097	エイコーユニットウイング 御簾垣 A型	W1800×H 900mm	¥ 63,330
PU-098	エイコーユニットウイング 御簾垣 A型	W1800×H 600mm	¥ 50,030
PU-099	エイコーユニットウイング 御簾垣 A型	W1800×H 450mm	¥ 43,330

※柱内々1800mmのセットに対応します。(取付ビス:サラ小頭4×16付)

●御簾垣 カラーバリエーション

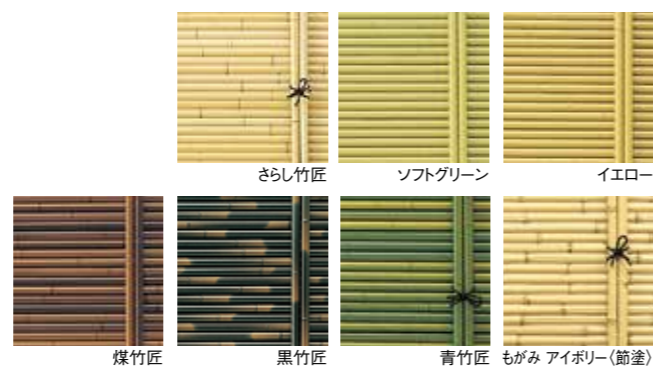

御簾垣

エイコーユニットウイング御簾垣B型  
(アルミ材 角柱木目)

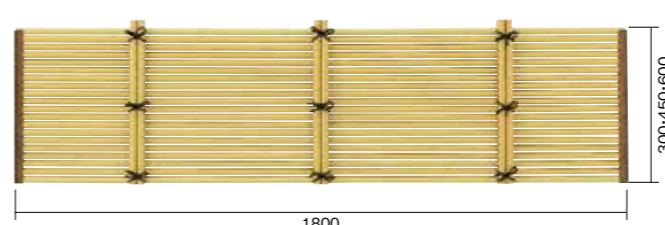

エイコーユニットウイング御簾垣B型

●御簾垣 カラーバリエーション



立御簾垣

エイコーユニットウイング立御簾垣22 I型  
(アルミ材 角柱木目)

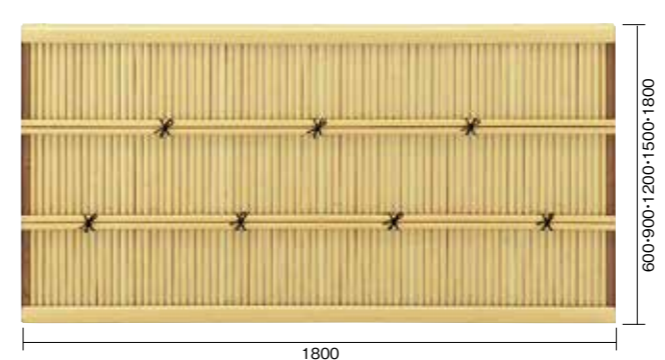

●立御簾垣 カラーバリエーション

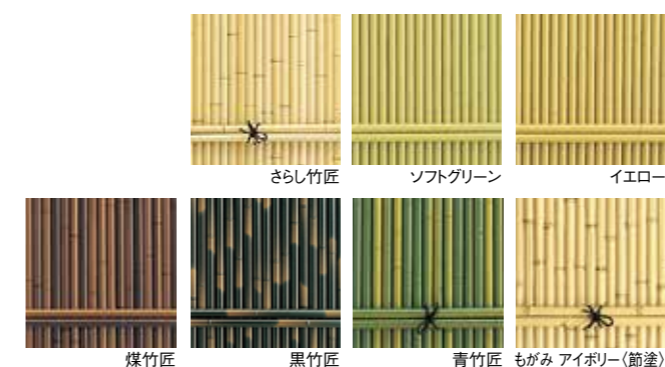

エイコーユニットウイング 御簾垣B型 (ソフトグリーン・イエロー)

品番	品名	規格	価格
PU-101	エイコーユニットウイング 御簾垣 B型	W1800×H600mm	¥42,400
PU-102	エイコーユニットウイング 御簾垣 B型	W1800×H450mm	¥37,340
PU-103	エイコーユニットウイング 御簾垣 B型	W1800×H300mm	¥32,870

エイコーユニットウイング 御簾垣B型 (青竹匠・煤竹匠・黒竹匠)

品番	品名	規格	価格
PU-104	エイコーユニットウイング 御簾垣 B型	W1800×H600mm	¥46,400
PU-105	エイコーユニットウイング 御簾垣 B型	W1800×H450mm	¥40,440
PU-106	エイコーユニットウイング 御簾垣 B型	W1800×H300mm	¥34,940

エイコーユニットウイング 御簾垣B型 (さらし竹匠)

品番	品名	規格	価格
PU-206	エイコーユニットウイング 御簾垣 B型	W1800×H600mm	¥47,280
PU-207	エイコーユニットウイング 御簾垣 B型	W1800×H450mm	¥41,200
PU-208	エイコーユニットウイング 御簾垣 B型	W1800×H300mm	¥35,560

エイコーユニットウイング 御簾垣B型 (もがみ アイボリー(節塗))

品番	品名	規格	価格
PU-147	エイコーユニットウイング 御簾垣 B型	W1800×H600mm	¥47,840
PU-148	エイコーユニットウイング 御簾垣 B型	W1800×H450mm	¥41,140
PU-149	エイコーユニットウイング 御簾垣 B型	W1800×H300mm	¥35,240

※柱内々1800mmのセットに対応します。(取付ビス:サラ小頭4×16付)

エイコーユニットウイング 立御簾垣22 I型 (ソフトグリーン・イエロー)

品番	品名	規格	価格
PU-140	エイコーユニットウイング 立御簾垣22 I型	W1800×H1800mm	¥125,070
PU-141	エイコーユニットウイング 立御簾垣22 I型	W1800×H1500mm	¥112,000
PU-142	エイコーユニットウイング 立御簾垣22 I型	W1800×H1200mm	¥ 90,360
PU-143	エイコーユニットウイング 立御簾垣22 I型	W1800×H 900mm	¥ 72,910
PU-144	エイコーユニットウイング 立御簾垣22 I型	W1800×H 600mm	¥ 60,900

エイコーユニットウイング 立御簾垣22 I型 (青竹匠・煤竹匠・黒竹匠)

品番	品名	規格	価格
PU-240	エイコーユニットウイング 立御簾垣22 I型	W1800×H1800mm	¥137,990
PU-241	エイコーユニットウイング 立御簾垣22 I型	W1800×H1500mm	¥123,300
PU-242	エイコーユニットウイング 立御簾垣22 I型	W1800×H1200mm	¥ 97,850
PU-243	エイコーユニットウイング 立御簾垣22 I型	W1800×H 900mm	¥ 79,170
PU-244	エイコーユニットウイング 立御簾垣22 I型	W1800×H 600mm	¥ 66,020

エイコーユニットウイング 立御簾垣22 I型 (さらし竹匠)

品番	品名	規格	価格
PU-245	エイコーユニットウイング 立御簾垣22 I型	W1800×H1800mm	¥141,910
PU-246	エイコーユニットウイング 立御簾垣22 I型	W1800×H1500mm	¥128,280
PU-247	エイコーユニットウイング 立御簾垣22 I型	W1800×H1200mm	¥102,170
PU-248	エイコーユニットウイング 立御簾垣22 I型	W1800×H 900mm	¥ 82,360
PU-249	エイコーユニットウイング 立御簾垣22 I型	W1800×H 600mm	¥ 68,550

エイコーユニットウイング 立御簾垣22 I型 (もがみ アイボリー(節塗))

品番	品名	規格	価格
PU-250	エイコーユニットウイング 立御簾垣22 I型	W1800×H1800mm	¥143,270
PU-251	エイコーユニットウイング 立御簾垣22 I型	W1800×H1500mm	¥129,560
PU-252	エイコーユニットウイング 立御簾垣22 I型	W1800×H1200mm	¥102,790
PU-253	エイコーユニットウイング 立御簾垣22 I型	W1800×H 900mm	¥ 83,000
PU-254	エイコーユニットウイング 立御簾垣22 I型	W1800×H 600mm	¥ 68,500

※柱内々1800mmのセットに対応します。(取付ビス:サラ小頭4×16付)

※ユニットには支柱取付用ビスが付属しています。



建仁寺垣



エイコーユニットウイング建仁寺垣 出会い

出会い(ソフトグリーン・イエロー・青竹)片面張 (アルミ材 角柱木目)

品番	品名	規格	押竹	価格
PU-120	エイコーユニットウイング 建仁寺片面張	W1800×H1800mm	5段	¥99,560
PU-121	エイコーユニットウイング 建仁寺片面張	W1800×H1500mm	4段	¥84,940
PU-122	エイコーユニットウイング 建仁寺片面張	W1800×H1200mm	4段	¥75,070
PU-123	エイコーユニットウイング 建仁寺片面張	W1800×H 900mm	3段	¥59,010
PU-124	エイコーユニットウイング 建仁寺片面張	W1800×H 600mm	2段	¥46,060

出会い(ソフトグリーン・イエロー・青竹)両面張

品番	品名	規格	押竹	価格
PU-130	エイコーユニットウイング 建仁寺両面張	W1800×H1800mm	5段	¥162,550
PU-131	エイコーユニットウイング 建仁寺両面張	W1800×H1500mm	4段	¥134,480
PU-132	エイコーユニットウイング 建仁寺両面張	W1800×H1200mm	4段	¥118,170
PU-133	エイコーユニットウイング 建仁寺両面張	W1800×H 900mm	3段	¥ 93,060
PU-134	エイコーユニットウイング 建仁寺両面張	W1800×H 600mm	2段	¥ 71,680

※柱内々1800mmのセットに対応します。(取付ビス:サラ小頭4×16付)

エイコーユニットウイング建仁寺垣 みやび竹

みやび竹(イエロー)片面張 (アルミ材 角柱木目)

品番	品名	規格	押竹	価格
PU-155	エイコーユニットウイング 建仁寺片面張	W1800×H1800mm	5段	¥102,820
PU-156	エイコーユニットウイング 建仁寺片面張	W1800×H1500mm	4段	¥ 92,250
PU-157	エイコーユニットウイング 建仁寺片面張	W1800×H1200mm	4段	¥ 87,920
PU-158	エイコーユニットウイング 建仁寺片面張	W1800×H 900mm	3段	¥ 62,110

みやび竹(イエロー)両面張

品番	品名	規格	押竹	価格
PU-255	エイコーユニットウイング 建仁寺両面張	W1800×H1800mm	5段	¥168,360
PU-256	エイコーユニットウイング 建仁寺両面張	W1800×H1500mm	4段	¥148,430
PU-257	エイコーユニットウイング 建仁寺両面張	W1800×H1200mm	4段	¥143,200
PU-258	エイコーユニットウイング 建仁寺両面張	W1800×H 900mm	3段	¥ 97,230

みやび竹(ゴマ竹)片面張

品番	品名	規格	押竹	価格
PU-125	エイコーユニットウイング 建仁寺片面張	W1800×H1800mm	5段	¥118,000
PU-126	エイコーユニットウイング 建仁寺片面張	W1800×H1500mm	4段	¥106,400
PU-127	エイコーユニットウイング 建仁寺片面張	W1800×H1200mm	4段	¥102,530
PU-128	エイコーユニットウイング 建仁寺片面張	W1800×H 900mm	3段	¥ 70,950

みやび竹(ゴマ竹)両面張

品番	品名	規格	押竹	価格
PU-135	エイコーユニットウイング 建仁寺両面張	W1800×H1800mm	5段	¥197,690
PU-136	エイコーユニットウイング 建仁寺両面張	W1800×H1500mm	4段	¥175,700
PU-137	エイコーユニットウイング 建仁寺両面張	W1800×H1200mm	4段	¥171,390
PU-138	エイコーユニットウイング 建仁寺両面張	W1800×H 900mm	3段	¥114,540

※柱内々1800mmのセットに対応します。(取付ビス:サラ小頭4×16付)

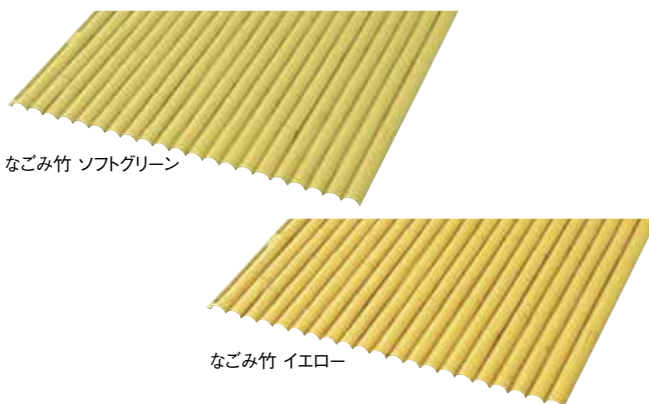
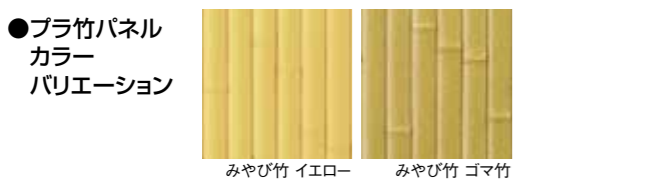
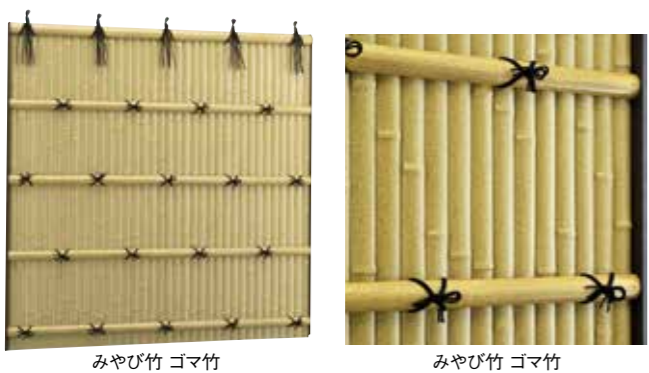
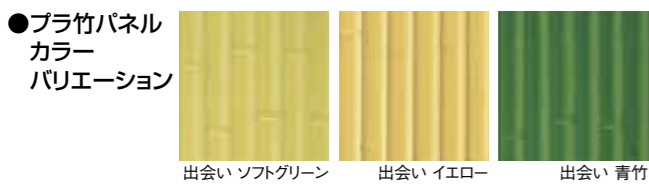
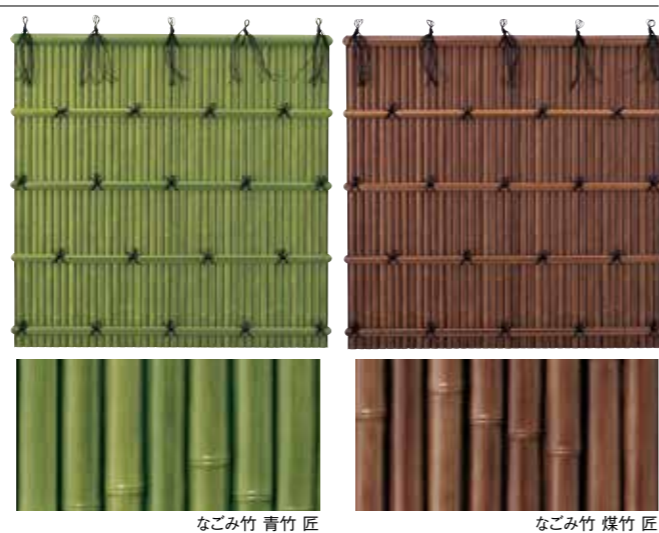

※ユニットには支柱取付用ビスが付属しています。

建仁寺垣



エイコーユニットウイング建仁寺垣 なごみ竹

(アルミ材 丸柱ブラウン)



なごみ竹 イエロー

なごみ竹(ソフトグリーン・イエロー)片面張

品番	品名	規格	押竹	価格
PU-170	エイコーユニットウイング 建仁寺片面張	W1800×H1800mm	5段	¥98,520
PU-171	エイコーユニットウイング 建仁寺片面張	W1800×H1500mm	4段	¥87,920
PU-172	エイコーユニットウイング 建仁寺片面張	W1800×H1200mm	4段	¥85,070
PU-173	エイコーユニットウイング 建仁寺片面張	W1800×H 900mm	3段	¥59,960

なごみ竹(ソフトグリーン・イエロー)両面張

品番	品名	規格	押竹	価格
PU-174	エイコーユニットウイング 建仁寺両面張	W1800×H1800mm	5段	¥164,260
PU-175	エイコーユニットウイング 建仁寺両面張	W1800×H1500mm	4段	¥144,230
PU-176	エイコーユニットウイング 建仁寺両面張	W1800×H1200mm	4段	¥140,480
PU-177	エイコーユニットウイング 建仁寺両面張	W1800×H 900mm	3段	¥ 95,840

なごみ竹(煤竹匠・青竹匠)片面張

品番	品名	規格	押竹	価格
PU-259	エイコーユニットウイング 建仁寺片面張	W1800×H1800mm	5段	¥113,700
PU-260	エイコーユニットウイング 建仁寺片面張	W1800×H1500mm	4段	¥102,070
PU-261	エイコーユニットウイング 建仁寺片面張	W1800×H1200mm	4段	¥ 99,680
PU-262	エイコーユニットウイング 建仁寺片面張	W1800×H 900mm	3段	¥ 68,800

なごみ竹(煤竹匠・青竹匠)両面張

品番	品名	規格	押竹	価格
PU-263	エイコーユニットウイング 建仁寺両面張	W1800×H1800mm	5段	¥193,590
PU-264	エイコーユニットウイング 建仁寺両面張	W1800×H1500mm	4段	¥171,500
PU-265	エイコーユニットウイング 建仁寺両面張	W1800×H1200mm	4段	¥168,670
PU-266	エイコーユニットウイング 建仁寺両面張	W1800×H 900mm	3段	¥112,490

※柱内々1800mmのセットに対応します。(取付ビス:サラ小頭4×16付)

大津垣



エイコーユニットウイング大津垣13 エコタイプ

(アルミ材 角柱木目)

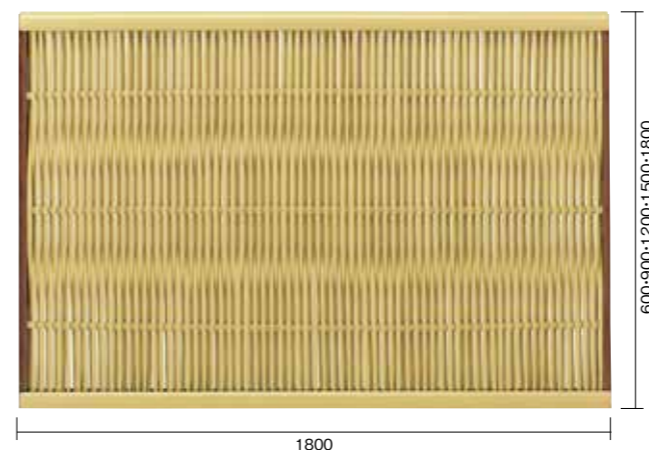

1800

エイコーユニット ウイング 大津垣13 エコタイプ (ソフトグリーン・イエロー)

品番	品名	規格	胴縁	価格
PU-150	エイコーユニットウイング 大津垣13 エコタイプ	W1800×H1800mm	4段	¥115,770
PU-151	エイコーユニットウイング 大津垣13 エコタイプ	W1800×H1500mm	3段	¥111,820
PU-152	エイコーユニットウイング 大津垣13 エコタイプ	W1800×H1200mm	3段	¥ 89,130
PU-153	エイコーユニットウイング 大津垣13 エコタイプ	W1800×H 900mm	2段	¥ 73,360

エイコーユニット ウイング 大津垣13 エコタイプ (青竹匠・煤竹匠・黒竹匠)

品番	品名	規格	胴縁	価格
PU-321	エイコーユニットウイング 大津垣13 エコタイプ	W1800×H1800mm	4段	¥127,850
PU-322	エイコーユニットウイング 大津垣13 エコタイプ	W1800×H1500mm	3段	¥123,950
PU-323	エイコーユニットウイング 大津垣13 エコタイプ	W1800×H1200mm	3段	¥ 98,540
PU-324	エイコーユニットウイング 大津垣13 エコタイプ	W1800×H 900mm	2段	¥ 80,100

エイコーユニット ウイング 大津垣13 エコタイプ (さらし竹匠)

品番	品名	規格	胴縁	価格
PU-325	エイコーユニットウイング 大津垣13 エコタイプ	W1800×H1800mm	4段	¥131,990
PU-326	エイコーユニットウイング 大津垣13 エコタイプ	W1800×H1500mm	3段	¥128,040
PU-327	エイコーユニットウイング 大津垣13 エコタイプ	W1800×H1200mm	3段	¥101,270
PU-328	エイコーユニットウイング 大津垣13 エコタイプ	W1800×H 900mm	2段	¥ 82,780

※柱内々1800mmのセットに対応します。(取付ビス:サラ小頭4×16付)

●エイコーポール13φ  
カラーバリエーション



※ユニットには支柱取付用ビスが付属しています。



大津垣

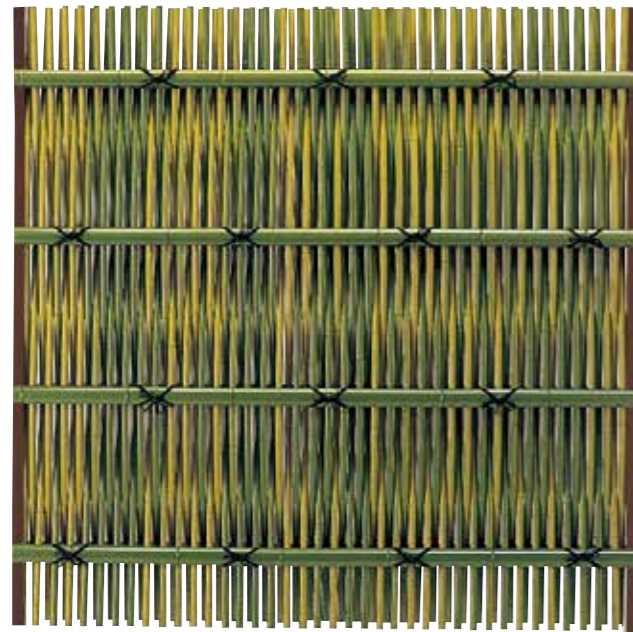

エイコーユニットウイング大津垣22 I型

(アルミ材 角柱木目)

エイコーユニット ウイング 大津垣22 I型 (ソフトグリーン・イエロー)

品番	品名	規格	胴縁	価格
PU-267	エイコーユニットウイング 大津垣22 I型	W1800×H1800mm	4段	¥134,380

エイコーユニット ウイング 大津垣22 I型 (青竹匠・煤竹匠・黒竹匠)

品番	品名	規格	胴縁	価格
PU-268	エイコーユニットウイング 大津垣22 I型	W1800×H1800mm	4段	¥142,060

エイコーユニット ウイング 大津垣22 I型 (さらし竹匠)

品番	品名	規格	胴縁	価格
PU-269	エイコーユニットウイング 大津垣22 I型	W1800×H1800mm	4段	¥146,980

※柱内々1800mmのセットに対応します。(取付ビス:サラ小頭4×16付)

立御簾垣

立御簾垣 22 窓付Ⅲ型

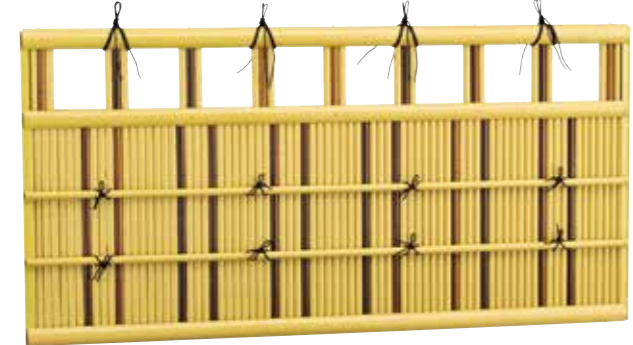

エイコーユニットウイング立御簾垣22窓付Ⅲ型 (イエロー)

品番	規格	価格
PU-511	W1800×H900mm	¥ 85,630
PU-512	W1800×H600mm	¥ 73,130

エイコーユニットウイング立御簾垣22窓付Ⅲ型 (青竹匠・煤竹匠・黒竹匠)

品番	規格	価格
PU-513	W1800×H900mm	¥103,750
PU-514	W1800×H600mm	¥ 88,750

エイコーユニットウイング立御簾垣22窓付Ⅲ型 (さらし竹匠・ゴマ竹)

品番	規格	価格
PU-515	W1800×H900mm	¥113,750
PU-516	W1800×H600mm	¥ 97,500

※柱内々1800mmのセットに対応します。(取付ビス:サラ小頭4×16付)

立御簾垣 22 窓付Ⅲ型

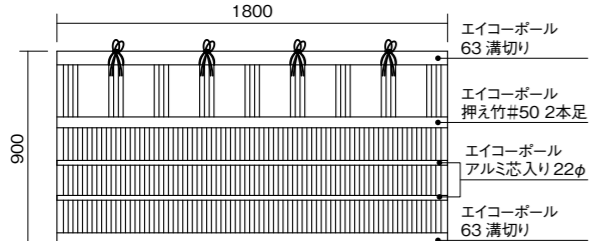

ボールアルミ芯入支柱80丸使用 立御簾垣22窓付Ⅲ型 (イエロー)

品番	規格	価格
PAS-511	W1960×H900mm	¥108,290
PAS-512	W1960×H600mm	¥ 88,530

ボールアルミ芯入支柱80丸使用 立御簾垣22窓付Ⅲ型 (さらし竹匠・ゴマ竹)

品番	規格	価格
PAS-515	W1960×H900mm	¥136,410
PAS-516	W1960×H600mm	¥112,900

H900mm (ボールアルミ芯入支柱80丸イエロー1400mm)  
H600mm (ボールアルミ芯入支柱80丸イエロー1060mm)  
※アルミ支柱 (黒木目・焼木目・ブロンズ) にも取り付けられます。

立御簾垣 22 透かし入

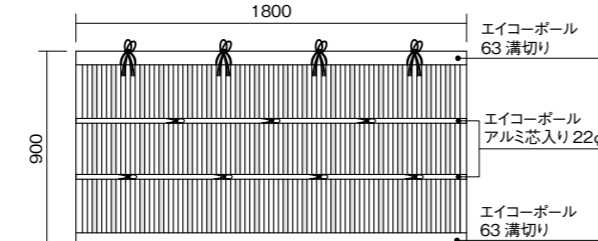

※ユニットには支柱を取付けていません。個別梱包になります。  
※ユニットには支柱取付用ビスが付属しています。

立御簾垣

立御簾垣 22 透かし入



エイコーユニットウイング立御簾垣22透かし入 (イエロー)

品番	規格	価格
PU-517	W1800×H900mm	¥ 70,630
PU-518	W1800×H600mm	¥ 63,750

エイコーユニットウイング立御簾垣22透かし入 (青竹匠・煤竹匠・黒竹匠)

品番	規格	価格
PU-519	W1800×H900mm	¥ 87,500
PU-520	W1800×H600mm	¥ 77,500

エイコーユニットウイング立御簾垣22透かし入 (さらし竹匠・ゴマ竹)

品番	規格	価格
PU-521	W1800×H900mm	¥ 93,750
PU-522	W1800×H600mm	¥ 85,630

※柱内々1800mmのセットに対応します。(取付ビス:サラ小頭4×16付)



ボールアルミ芯入支柱80丸使用 立御簾垣22透かし入 (イエロー)

品番	規格	価格
PAS-517	W1960×H900mm	¥ 93,290
PAS-518	W1960×H600mm	¥ 79,150

ボールアルミ芯入支柱80丸使用 立御簾垣22透かし入 (さらし竹匠・ゴマ竹)

品番	規格	価格
PAS-521	W1960×H900mm	¥116,410
PAS-522	W1960×H600mm	¥101,030

H900mm (ボールアルミ芯入支柱80丸イエロー1400mm)  
H600mm (ボールアルミ芯入支柱80丸イエロー1060mm)  
※アルミ支柱 (黒木目・焼木目・ブロンズ) にも取り付けられます。

立御簾垣窓付 I 型

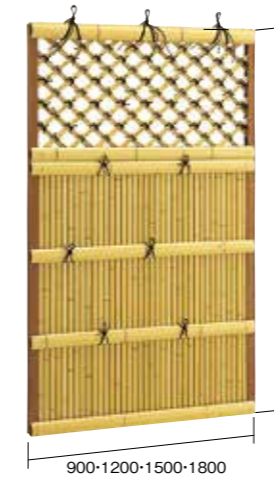

エイコーユニットウイング立御簾垣窓付I型

エイコーユニットウイング立御簾垣窓付I型 (さらし竹匠)

品番	品名	規格	価格
PU-501	エイコーユニットウイング 立御簾垣窓付I型	W 900×H1500mm	¥ 99,060
PU-502	エイコーユニットウイング 立御簾垣窓付I型	W1200×H1500mm	¥116,560
PU-503	エイコーユニットウイング 立御簾垣窓付I型	W1500×H1500mm	¥127,190
PU-504	エイコーユニットウイング 立御簾垣窓付I型	W1800×H1500mm	¥134,380

(取付ビス:サラ小頭4×16付)

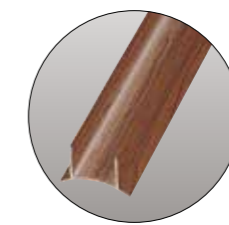

アルミ支柱90丸使用 立御簾垣窓付I型

アルミ支柱90丸使用 立御簾垣窓付I型 (さらし竹匠)

品番	品名	規格	価格
PAS-312-3	アルミ支柱90丸使用 立御簾垣窓付I型	W1080×H1500mm	¥134,440
PAS-312-4	アルミ支柱90丸使用 立御簾垣窓付I型	W1380×H1500mm	¥151,940
PAS-312-5	アルミ支柱90丸使用 立御簾垣窓付I型	W1680×H1500mm	¥162,470
PAS-312-6	アルミ支柱90丸使用 立御簾垣窓付I型	W1980×H1500mm	¥169,760

(90丸焼木目2100mm 2本付)

※ユニットには支柱を取付けていません。個別梱包になります。  
※ユニットには支柱取付用ビスが付属しています。



立御簾垣窓付Ⅱ型

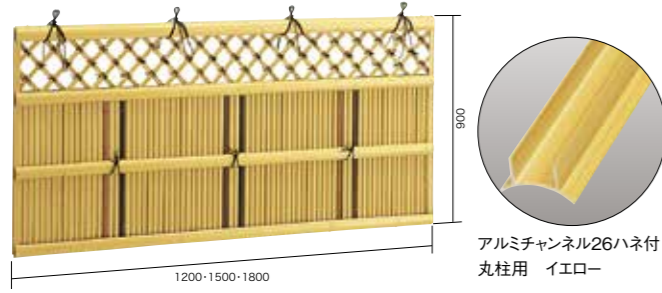

エイコーユニットウイング立御簾垣窓付Ⅱ型

品番	品名	規格	価格
PU-505	エイコーユニットウイング 立御簾垣窓付Ⅱ型	W1200×H900mm	¥70,630
PU-506	エイコーユニットウイング 立御簾垣窓付Ⅱ型	W1500×H900mm	¥83,750
PU-507	エイコーユニットウイング 立御簾垣窓付Ⅱ型	W1800×H900mm	¥90,910

(取付ビス:サラ小頭4×16イエロー)

アルミチャンネル26ハネ付丸柱用 イエロー

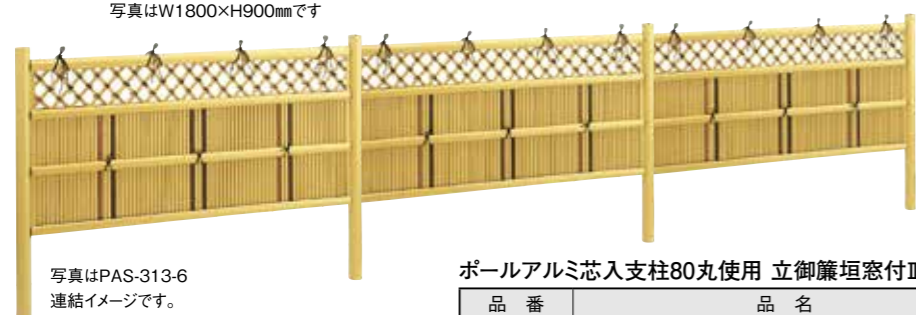

写真はW1800×H900mmです



(イエロー)

ポールアルミ芯入支柱80丸使用 立御簾垣窓付Ⅱ型

品番	品名	規格	価格
PAS-313-4	ポールアルミ芯入支柱80丸使用 立御簾垣窓付Ⅱ型	W1360×H900mm	¥ 93,290
PAS-313-5	ポールアルミ芯入支柱80丸使用 立御簾垣窓付Ⅱ型	W1660×H900mm	¥106,410
PAS-313-6	ポールアルミ芯入支柱80丸使用 立御簾垣窓付Ⅱ型	W1960×H900mm	¥113,570

(ポールアルミ芯入支柱80丸イエロー1500mm 2本付) ※ポールアルミ芯入支柱80丸は、個別梱包になります。

ポールアルミ芯入支柱80丸使用立御簾垣窓付Ⅱ型

網代(あじろ)・下四ツ目垣



※写真はPU-194  
エイコーユニットウイング網代(あじろ)・  
下四ツ目垣 煤竹匠  
W1800×H1800mmです。

PU-480 エイコーユニットウイング 網代(あじろ)・下四ツ目垣 煤竹匠  
基本セット【支柱60角焼木目2400mm2本付】 ¥ 186,090

PU-481 エイコーユニットウイング 網代(あじろ)・下四ツ目垣 煤竹匠  
追加セット【支柱60角焼木目2400mm1本付】 ¥ 172,350

エイコーユニットウイング網代(あじろ)・下四ツ目垣 (ソフトグリーン・イエロー)

品番	品名	規格	価格
PU-193	エイコーユニットウイング 網代(あじろ)・下四ツ目垣	W1800×H1800mm	¥145,950

エイコーユニットウイング網代(あじろ)・下四ツ目垣 (青竹匠・煤竹匠・黒竹匠)

品番	品名	規格	価格
PU-194	エイコーユニットウイング 網代(あじろ)・下四ツ目垣	W1800×H1800mm	¥158,610

エイコーユニットウイング網代(あじろ)・下四ツ目垣 (ゴマ竹)

品番	品名	規格	価格
PU-195	エイコーユニットウイング 網代(あじろ)・下四ツ目垣	W1800×H1800mm	¥162,550

※柱内々1800mmのセットに対応します。(取付ビス:サラ小頭4×16付)

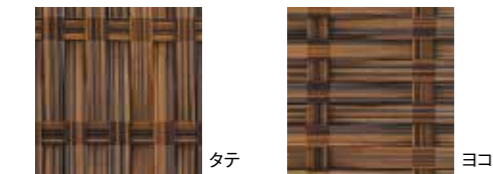

タテ

ヨコ

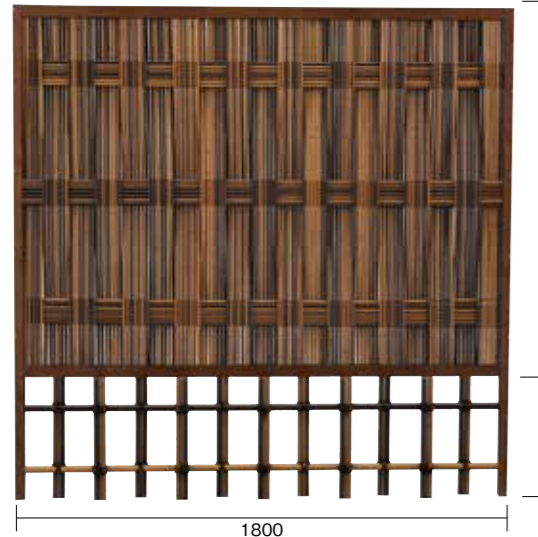

1800

1350  
450

四ツ目垣



●エイコーポール  
カラーバリエーション

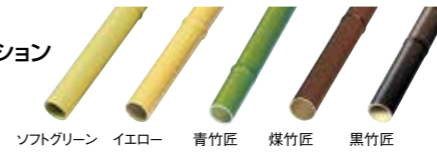

ソフトグリーン イエロー 青竹匠 煤竹匠 黒竹匠

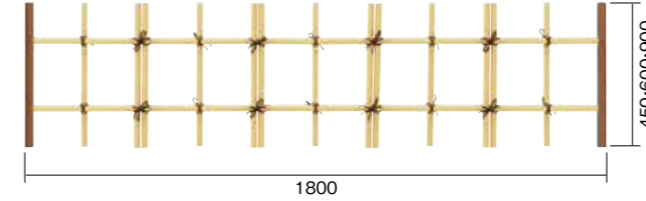

1800

450-600-900

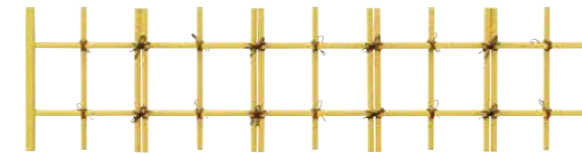

エイコーユニットウイング四ツ目垣22

(アルミ材 焼木目)

エイコーユニットウイング 四ツ目垣22 (ソフトグリーン・イエロー)

品番	品名	規格	価格
PU-160	エイコーユニットウイング 四ツ目垣	W1800×H900mm	¥35,930
PU-161	エイコーユニットウイング 四ツ目垣	W1800×H600mm	¥28,920
PU-162	エイコーユニットウイング 四ツ目垣	W1800×H450mm	¥27,470

エイコーユニットウイング 四ツ目垣22 (青竹匠・煤竹匠・黒竹匠)

品番	品名	規格	価格
PU-163	エイコーユニットウイング 四ツ目垣	W1800×H900mm	¥37,310
PU-164	エイコーユニットウイング 四ツ目垣	W1800×H600mm	¥29,840
PU-165	エイコーユニットウイング 四ツ目垣	W1800×H450mm	¥28,130

※柱内々1800mmのセットに対応します。(取付ビス:サラ小頭4×16付)

エイコーユニットチャンネル四ツ目垣

エイコーユニットチャンネル四ツ目垣 (ソフトグリーン・イエロー)

品番	品名	規格	価格
PU-166	エイコーユニットチャンネル 四ツ目垣	W1800×H900mm	¥33,870
PU-167	エイコーユニットチャンネル 四ツ目垣	W1800×H600mm	¥27,540
PU-168	エイコーユニットチャンネル 四ツ目垣	W1800×H450mm	¥26,490

※柱内々1800mmのセットに対応します。(取付ビス:サラ小頭4×16付)

四ツ目垣(丸柱用)

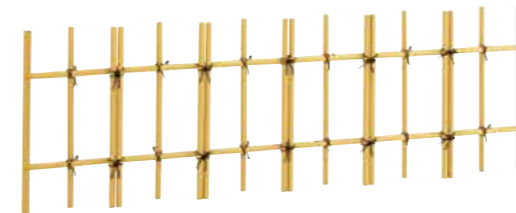

エイコーユニットウイング丸柱用四ツ目垣

エイコーユニットウイング丸柱用四ツ目垣22 (イエロー)

品番	品名	規格	価格
PU-185	エイコーユニットウイング丸柱用四ツ目垣22	W1800×H900mm	¥35,030
PU-186	エイコーユニットウイング丸柱用四ツ目垣22	W1800×H600mm	¥28,380
PU-187	エイコーユニットウイング丸柱用四ツ目垣22	W1800×H450mm	¥27,150

※柱内々1800mmに対応します。(取付ビス:サラ小頭4×16付)

※支柱は別売になります。(ポールアルミ芯入支柱63丸イエロー、ポールアルミ芯入支柱80丸イエローが最適です。P.172参照)

金閣寺垣



PU-179



写真はH610mmをアルミ芯入80丸(H1000mm)  
イエローに取り付けた場合です。

基本セット ¥ 63,220

エイコーユニットウイング丸柱用金閣寺垣38

品番	品名	規格	価格
PU-178	エイコーユニットウイング丸柱用金閣寺垣38(イエロー)	W1800×H900mm	¥65,940
PU-179	エイコーユニットウイング丸柱用金閣寺垣38(イエロー)	W1800×H610mm	¥47,820

(取付ビス:ナベ4×50付)

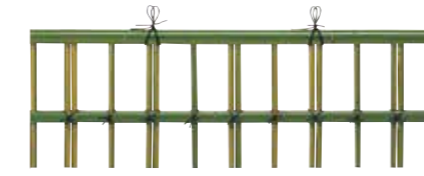

※金閣寺垣の立子の間隔は御指示通りにできます。  
ご相談ください。



高耐候AS系金閣寺垣 (青竹匠)

品番	品名	価格
PAS-219	W1800×H610mm	¥ 44,080

(取付ビス:ナベ4×50付)



写真は金閣寺型 W1944×H610です。



高耐候AS系アルミ支柱70丸焼木目使用金閣寺垣 (青竹匠)

品番	品名	価格
PAS-217	基本(支柱2本付) W1944×H610mm	¥ 59,100
PAS-218	追加(支柱1本付) W1872×H610mm	¥ 51,590



### 金閣寺垣 (丸柱用)



写真はW1800×H600mmです。

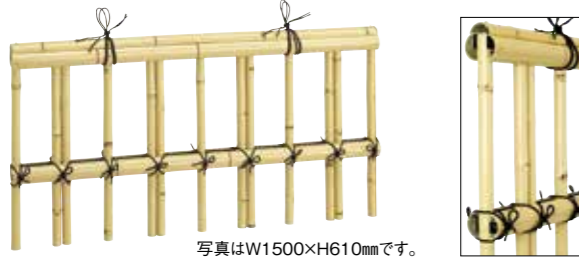

写真はW1500×H610mmです。

### エイコーユニットウイング丸柱用金閣寺垣22

エイコーユニットウイング丸柱用金閣寺垣22 (イエロー)

品番	品名	規格	価格
PU-180	エイコーユニットウイング丸柱用金閣寺垣22	W1800×H900mm	¥53,700
PU-181	エイコーユニットウイング丸柱用金閣寺垣22	W1800×H600mm	¥40,660
PU-182	エイコーユニットウイング丸柱用金閣寺垣22	W1800×H450mm	¥39,620

※柱内々1800mmに対応します。(取付ビス:サラ小頭4×16付)  
 ※支柱は別売になります。(ボールアルミ芯入支柱63丸イエロー、ボールアルミ芯入支柱80丸イエローが最適です。P.172参照)

エイコーポール もがみ[最上]30φアイボリー(節塗)を使用した金閣寺垣です。

エイコーユニット金閣寺垣 (もがみ[最上] アイボリー(節塗))

品番	品名	規格	価格
PAS-316	エイコーユニット金閣寺垣	W1800×H610mm	¥44,870
PAS-317	エイコーユニット金閣寺垣	W1500×H610mm	¥42,520

※柱内々1800・1500mmに対応します。(取付ビス:ナベ4×50付)

### 竜安寺Ⅱ型

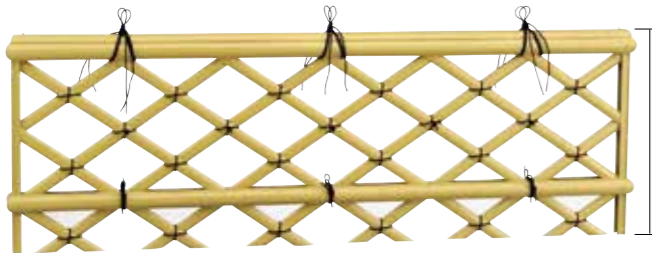

600

### エイコーユニットウイング丸柱用竜安寺垣Ⅱ型

エイコーユニットウイング丸柱用竜安寺垣Ⅱ型 (ソフトグリーン・イエロー)

品番	品名	規格	価格
PU-200	エイコーユニットウイング丸柱用竜安寺垣Ⅱ型	W1800×H900mm	¥70,940
PU-201	エイコーユニットウイング丸柱用竜安寺垣Ⅱ型	W1800×H600mm	¥55,940

エイコーユニットウイング丸柱用竜安寺垣Ⅱ型 (青竹匠・煤竹匠・黒竹匠)

品番	品名	規格	価格
PU-202	エイコーユニットウイング丸柱用竜安寺垣Ⅱ型	W1800×H900mm	¥87,500
PU-203	エイコーユニットウイング丸柱用竜安寺垣Ⅱ型	W1800×H600mm	¥67,820

エイコーユニットウイング丸柱用竜安寺垣Ⅱ型 (さらし竹匠・ゴマ竹)

品番	品名	規格	価格
PU-204	エイコーユニットウイング丸柱用竜安寺垣Ⅱ型	W1800×H900mm	¥93,750
PU-205	エイコーユニットウイング丸柱用竜安寺垣Ⅱ型	W1800×H600mm	¥74,060

※柱内々1800mmのセットに対応します。(取付ビス:サラ小頭4×16付)

### 竜安寺 (丸柱用)



写真はW1800×H600mmです。

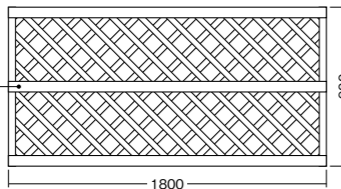

H800～H900mmは中芯に押し竹が入ります。

あらかじめ組立済のパネル部のチャンネルのハネ部分を支柱にビス止めするだけで、本格的な竹垣ができていきます。

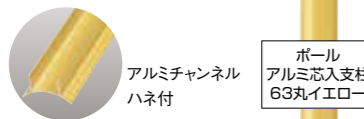

ボールアルミ芯入支柱63丸イエロー  
アルミチャンネルハネ付

### エイコーユニットウイング丸柱用竜安寺垣

エイコーユニットウイング丸柱用竜安寺垣 (イエロー)

品番	品名	規格	価格
PU-183	エイコーユニットウイング丸柱用竜安寺垣	W1800×H900mm	¥95,000
PU-184	エイコーユニットウイング丸柱用竜安寺垣	W1800×H600mm	¥59,060

エイコーユニットウイング丸柱用竜安寺垣 (青竹匠・煤竹匠・黒竹匠)

品番	品名	規格	価格
PU-214	エイコーユニットウイング丸柱用竜安寺垣	W1800×H900mm	¥116,880
PU-215	エイコーユニットウイング丸柱用竜安寺垣	W1800×H600mm	¥71,250

エイコーユニットウイング丸柱用竜安寺垣 (さらし竹匠)

品番	品名	規格	価格
PU-216	エイコーユニットウイング丸柱用竜安寺垣	W1800×H900mm	¥127,190
PU-217	エイコーユニットウイング丸柱用竜安寺垣	W1800×H600mm	¥78,130

エイコーユニットウイング丸柱用竜安寺垣 (ゴマ竹)

品番	品名	規格	価格
PU-218	エイコーユニットウイング丸柱用竜安寺垣	W1800×H900mm	¥127,190
PU-219	エイコーユニットウイング丸柱用竜安寺垣	W1800×H600mm	¥78,130

※柱内々1800mmのセットに対応します。(取付ビス:サラ小頭4×16付)  
 ※支柱は別売になります。(ボールアルミ芯入支柱63丸イエロー、ボールアルミ芯入支柱80丸イエローが最適です。P.172参照)

### ユニットランマ



### エイコーユニットウイング ランマ矢来13S

(アルミ材焼木目)

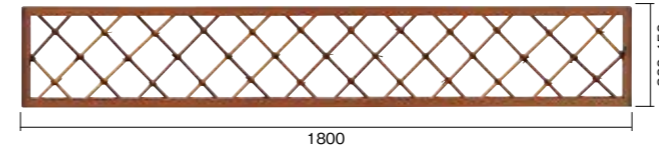

300-450

### エイコーユニットウイング ランマ矢来25

(アルミ材ブロンズ)

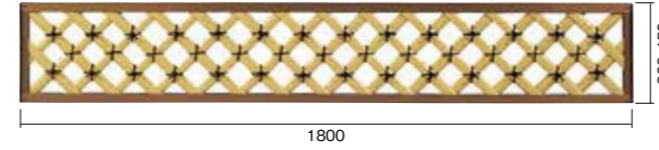

300-450

### エイコーユニットウイング ランマ 矢来10W

(アルミ材ブロンズ)



300-450

※ユニットには支柱取付用ビスが付属しています。

### エイコーユニット ランマ かすみ

(アルミ材焼木目)

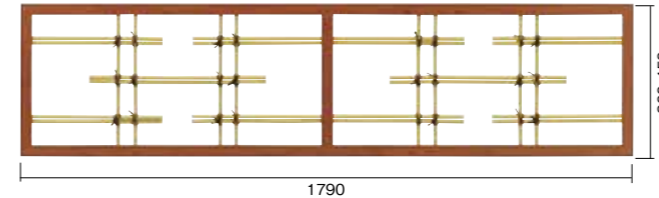

300-450

### エイコーユニット ランマ 格子13

(アルミ材焼木目)

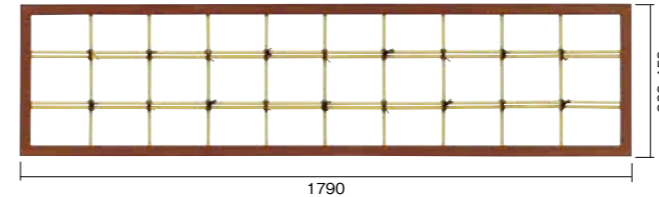

300-450

### エイコーユニット ランマ かすみ(S)

(アルミ材焼木目)

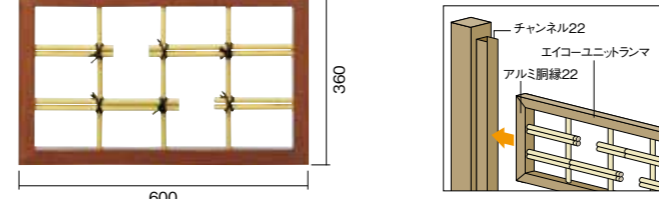

360

### エイコーユニット ランマ 格子(S)

(アルミ材焼木目)

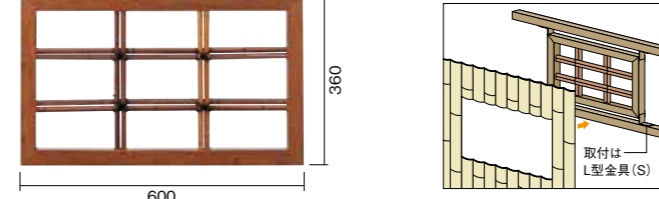

360

※ユニットにはチャンネル取付ビスは付属していません。

エイコーユニットウイング ランマ 矢来13S (ソフトグリーン・イエロー)

品番	品名	規格	価格
PU-210	エイコーユニットウイング ランマ矢来13S	W1800×H450mm	¥30,000
PU-211	エイコーユニットウイング ランマ矢来13S	W1800×H300mm	¥27,500

エイコーユニットウイング ランマ 矢来13S (煤竹匠・黒竹匠)

品番	品名	規格	価格
PU-212	エイコーユニットウイング ランマ矢来13S	W1800×H450mm	¥31,800
PU-213	エイコーユニットウイング ランマ矢来13S	W1800×H300mm	¥28,000

※柱内々1800mmのセットに対応します。(取付ビス:サラ小頭4×16付)

エイコーユニットウイング ランマ 矢来25 (ソフトグリーン・イエロー)

品番	品名	規格	価格
PU-232	エイコーユニットウイング ランマ矢来25	W1800×H450mm	¥51,700
PU-233	エイコーユニットウイング ランマ矢来25	W1800×H300mm	¥38,400

※柱内々1800mmのセットに対応します。(取付ビス:サラ小頭4×16付)

エイコーユニットウイング ランマ 矢来10W (ソフトグリーン・イエロー)

品番	品名	規格	価格
PU-224	エイコーユニットウイング ランマ 矢来10W	W1800×H450mm	¥37,100
PU-225	エイコーユニットウイング ランマ 矢来10W	W1800×H300mm	¥32,700

エイコーユニットウイング ランマ 矢来10W (煤竹匠)

品番	品名	規格	価格
PU-226	エイコーユニットウイング ランマ 矢来10W	W1800×H450mm	¥38,000
PU-227	エイコーユニットウイング ランマ 矢来10W	W1800×H300mm	¥33,200

※柱内々1800mmのセットに対応します。(取付ビス:サラ小頭4×16付)

エイコーユニット ランマ かすみ (ソフトグリーン・イエロー)

品番	品名	規格	価格
PU-220	エイコーユニットランマ かすみ	W1790×H450mm	¥40,700
PU-221	エイコーユニットランマ かすみ	W1790×H300mm	¥36,900

エイコーユニット ランマ かすみ (煤竹匠・黒竹匠)

品番	品名	規格	価格
PU-222	エイコーユニットランマ かすみ	W1790×H450mm	¥40,900
PU-223	エイコーユニットランマ かすみ	W1790×H300mm	¥37,100

※チャンネル22に入れてご使用ください ※柱内々1800mmのセットに対応します。

エイコーユニット ランマ 格子13 (ソフトグリーン・イエロー)

品番	品名	規格	価格
PU-228	エイコーユニット ランマ 格子13	W1790×H450mm	¥36,000
PU-229	エイコーユニット ランマ 格子13	W1790×H300mm	¥33,200

エイコーユニット ランマ 格子13 (煤竹匠・黒竹匠)

品番	品名	規格	価格
PU-230	エイコーユニット ランマ 格子13	W1790×H450mm	¥36,200
PU-231	エイコーユニット ランマ 格子13	W1790×H300mm	¥33,400

※チャンネル22に入れてご使用ください ※柱内々1800mmのセットに対応します。

エイコーユニット ランマ かすみ(S) (ソフトグリーン・イエロー)

品番	品名	規格	価格
PU-301	エイコーユニット ランマ かすみ(S)	W600×H360mm	¥24,500

エイコーユニット ランマ かすみ(S) (煤竹匠・黒竹匠)

品番	品名	規格	価格
PU-302	エイコーユニット ランマ かすみ(S)	W600×H360mm	¥24,600

※チャンネル22に入れてご使用ください

エイコーユニット ランマ 格子(S) (ソフトグリーン・イエロー)

品番	品名	規格	価格
PU-303	エイコーユニット ランマ 格子(S)	W600×H360mm	¥24,300

エイコーユニット ランマ 格子(S) (煤竹匠・黒竹匠)

品番	品名	規格	価格
PU-304	エイコーユニット ランマ 格子(S)	W600×H360mm	¥24,300

※チャンネル22に入れてご使用ください



# 扉セット 竹垣と同じデザイン、同じカラーの扉ができます。

**カマ錠**

内側 外側

**P-685 カマ錠**  
ブラック/ブラウン ¥15,300/個

**大型ステン蝶番**

**P-681 大型ステン蝶番**  
¥4,750/枚 (ターンナットTN-4 8個付)  
¥9,500/セット (ターンナットTN-4 16個付)

**アルミH型フレーム22ダブル**

黒木目 焼木目 オーク木目 ブロンズ

アルミ支柱 (80角・60角・90丸・70丸)

古色木目 黒木目 焼木目 ブラック ブラウン ブロンズ

古色木目 黒木目 焼木目 ブラック ブラウン ブロンズ

P-689丸柱用アルミL型板戸当り付

(P.79参照)

ステン蝶番+丸柱用蝶番取付板

出会い

ソフトグリーン 圓面竹

イエロー 老竹

青竹

みやび竹

イエロー ゴマ竹

なごみ竹

ソフトグリーン イエロー

青竹匠

煤竹匠

アルミH型フレーム22 ダブル(W)  
(黒木目・焼木目・オーク木目・ブロンズ)

品番	品名	規格	価格(1枚)
P-669KM	アルミH型フレーム22ダブル 黒木目	27.6×112×3700mm	¥21,800
P-669M	アルミH型フレーム22ダブル 焼木目	27.6×112×3700mm	¥21,800
P-669OM	アルミH型フレーム22ダブル オーク木目	27.6×112×3700mm	¥21,800
P-669	アルミH型フレーム22ダブル ブロンズ	27.6×112×3700mm	¥13,600

※扉の立御簾垣・大津垣等の中胴縁に最適です。

**カマ錠**

内側 外側

**P-685 カマ錠**  
ブラック/ブラウン ¥15,300/個

**大型ステン蝶番**

**P-681 大型ステン蝶番**  
¥4,750/枚 (ターンナットTN-4 8個付)  
¥9,500/セット (ターンナットTN-4 16個付)

**アルミH型フレーム22ダブル**

黒木目 焼木目 オーク木目 ブロンズ

アルミ支柱 (80角・60角・90丸・70丸)

古色木目 黒木目 焼木目 ブラック ブラウン ブロンズ

古色木目 黒木目 焼木目 ブラック ブラウン ブロンズ

P-689丸柱用アルミL型板戸当り付

(P.79参照)

ステン蝶番+丸柱用蝶番取付板

出会い

ソフトグリーン 圓面竹

イエロー 老竹

青竹

みやび竹

イエロー ゴマ竹

なごみ竹

ソフトグリーン イエロー

青竹匠

煤竹匠

**観音開扉もできます**  
お問合せ下さい

観音専用カマ錠 内側 外側

**扉セット戸当り** (ブラック・ブラウン・ブロンズ)

品番	カラー	規格	価格(1本)
P-813BK	ブラック	20×20(45)×1800mm	¥1,920
P-813BR	ブラウン	20×20(45)×1800mm	¥1,860
P-813	ブロンズ	20×20(45)×1800mm	¥1,770

※アルミ支柱黒木目はブラック色、焼木目をを使用の場合にはブラウン色をご使用ください。

**アルミダブル胴縁22** (古色木目・黒木目・焼木目・オーク木目・ブラック・ブラウン・ブロンズ)

品番	品名	規格	価格(1本)
P-670	アルミダブル胴縁22 古色木目	23.5×80×4020mm	¥19,000
P-666KM	アルミダブル胴縁22 黒木目	23.5×78×3700mm	¥15,700
P-668M	アルミダブル胴縁22 焼木目	23.5×80×4020mm	¥19,000
P-666M	アルミダブル胴縁22 焼木目	23.5×78×3700mm	¥15,700
P-666OM	アルミダブル胴縁22 オーク木目	23.5×78×3700mm	¥15,700
P-668BK	アルミダブル胴縁22 ブラック	23.5×80×4020mm	¥12,600
P-668BR	アルミダブル胴縁22 ブラウン	23.5×80×4020mm	¥12,300
P-668	アルミダブル胴縁22 ブロンズ	23.5×78×4020mm	¥11,700

※古色木目・焼木目・ブラック・ブラウンの目はビスホール付でキャップの取付ができます。  
※簡易屋根材としても利用できます。(キャップは、ブラック、ブラウンの2色です。)  
(P.145参照)

**アルミダブル胴縁22用キャップ**

品番	品名	価格
P-671	アルミダブル胴縁22用キャップ ブラック	¥680
P-672	アルミダブル胴縁22用キャップ ブラウン	¥680

(ビス2本付)

# 建仁寺垣扉セット [80角柱仕様]

支柱に80角を使った建仁寺垣扉セットです。  
ご注文の際は、取手の左右位置と扉の開閉方向等をご指定ください。(P.82参照)

※幅は全て柱の内寸です。  
※扉セットのアルミ支柱はセット販売となります。



**アルミ支柱80角焼木目使用 建仁寺両面張扉セット1800**

品番	規格(支柱内幅×高さ)	価格
PAT-106-S	W650×H1800mm	¥177,100
PAT-106-M	W850×H1800mm	¥196,000
PAT-106-L	W950×H1800mm	¥199,400

※アルミ支柱80角焼木目(80×80×2400mm)2本付

**アルミ支柱80角焼木目使用 建仁寺両面張扉セット1500**

品番	規格(支柱内幅×高さ)	価格
PAT-107-S	W650×H1500mm	¥167,400
PAT-107-M	W850×H1500mm	¥183,900
PAT-107-L	W950×H1500mm	¥187,000

※アルミ支柱80角焼木目(80×80×2100mm)2本付

**アルミ支柱80角焼木目使用 建仁寺両面張扉セット1800**

品番	規格(支柱内幅×高さ)	価格
PAT-108-S	W650×H1800mm	¥201,500
PAT-108-M	W850×H1800mm	¥213,700
PAT-108-L	W950×H1800mm	¥235,700

※アルミ支柱80角焼木目(80×80×2400mm)2本付

**アルミ支柱80角焼木目使用 建仁寺両面張扉セット1500**

品番	規格(支柱内幅×高さ)	価格
PAT-109-S	W650×H1500mm	¥194,300
PAT-109-M	W850×H1500mm	¥204,600
PAT-109-L	W950×H1500mm	¥226,300

※アルミ支柱80角焼木目(80×80×2100mm)2本付

**アルミ支柱80角ブラック使用 建仁寺両面張扉セット1800**

品番	規格(支柱内幅×高さ)	価格
PAT-110-S	W650×H1800mm	¥156,900
PAT-110-M	W850×H1800mm	¥175,200
PAT-110-L	W950×H1800mm	¥178,500

※アルミ支柱80角ブラック(80×80×2400mm)2本付

**アルミ支柱80角ブラック使用 建仁寺両面張扉セット1500**

品番	規格(支柱内幅×高さ)	価格
PAT-111-S	W650×H1500mm	¥147,700
PAT-111-M	W850×H1500mm	¥163,100
PAT-111-L	W950×H1500mm	¥166,200

※アルミ支柱80角ブラック(80×80×2100mm)2本付

**アルミ支柱80角ブラック使用 建仁寺両面張扉セット1800**

品番	規格(支柱内幅×高さ)	価格
PAT-112-S	W650×H1800mm	¥181,200
PAT-112-M	W850×H1800mm	¥192,900
PAT-112-L	W950×H1800mm	¥214,900

※アルミ支柱80角ブラック(80×80×2400mm)2本付

**アルミ支柱80角ブラック使用 建仁寺両面張扉セット1500**

品番	規格(支柱内幅×高さ)	価格
PAT-113-S	W650×H1500mm	¥173,900
PAT-113-M	W850×H1500mm	¥183,700
PAT-113-L	W950×H1500mm	¥205,500

※アルミ支柱80角ブラック(80×80×2100mm)2本付

**アルミ支柱80角ブロンズ使用 建仁寺両面張扉セット1800**

品番	規格(支柱内幅×高さ)	価格
PAT-114-S	W650×H1800mm	¥153,800
PAT-114-M	W850×H1800mm	¥172,200
PAT-114-L	W950×H1800mm	¥175,400

※アルミ支柱80角ブロンズ(80×80×2400mm)2本付

**アルミ支柱80角ブロンズ使用 建仁寺両面張扉セット1500**

品番	規格(支柱内幅×高さ)	価格
PAT-115-S	W650×H1500mm	¥144,600
PAT-115-M	W850×H1500mm	¥159,900
PAT-115-L	W950×H1500mm	¥163,000

※アルミ支柱80角ブロンズ(80×80×2100mm)2本付

**アルミ支柱80角ブロンズ使用 建仁寺両面張扉セット1800**

品番	規格(支柱内幅×高さ)	価格
PAT-116-S	W650×H1800mm	¥178,100
PAT-116-M	W850×H1800mm	¥189,700
PAT-116-L	W950×H1800mm	¥211,700

※アルミ支柱80角ブロンズ(80×80×2400mm)2本付

**アルミ支柱80角ブロンズ使用 建仁寺両面張扉セット1500**

品番	規格(支柱内幅×高さ)	価格
PAT-117-S	W650×H1500mm	¥170,900
PAT-117-M	W850×H1500mm	¥180,600
PAT-117-L	W950×H1500mm	¥202,300

※アルミ支柱80角ブロンズ(80×80×2100mm)2本付



## 建仁寺垣扉セット [60角柱仕様]

アルミ支柱60角を使った建仁寺垣扉セットです。  
ご注文の際は、取手の左右位置と扉の開閉方向等をご指定ください。  
(P.82参照)



PAT-238-S(表)  
60角使用出会い建仁寺両面張扉セット

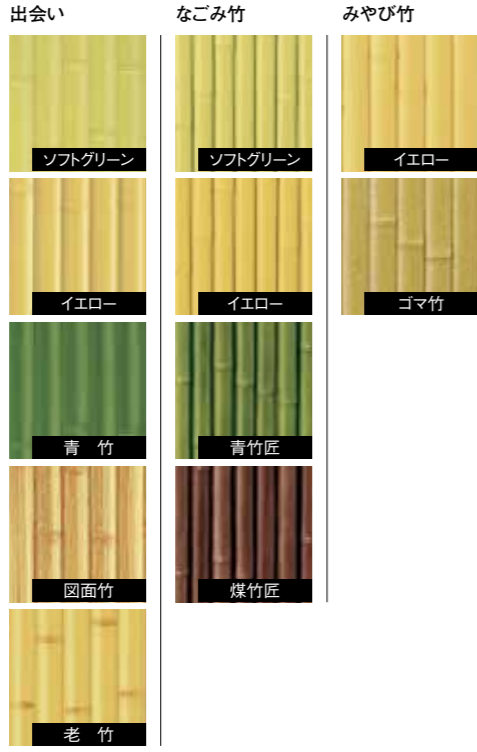

※幅は全て柱の内寸です。  
※扉セットのアルミ支柱はセット販売となります。

押え竹/横竹・冠竹/笠竹付も出来ます。  
押え竹・冠竹を付ける場合には、セット価格に下記の料金が加算されます。

建仁寺(出会い) (ソフトグリーン・イエロー・青竹)

	H1800mm(5段)	H1500mm(4段)
S	+¥25,630	+¥21,810
M	+¥30,600	+¥25,890
L	+¥30,600	+¥25,890

横竹・笠竹を付ける場合には、セット価格に下記の料金が加算されます。

建仁寺(なごみ竹・みやび竹) (ソフトグリーン・イエロー)

	H1800mm(5段)	H1500mm(4段)
S	+¥29,740	+¥25,140
M	+¥36,270	+¥30,490
L	+¥36,270	+¥30,490

建仁寺(なごみ竹・みやび竹) (ゴマ竹・煤竹匠・青竹匠)

	H1800mm(5段)	H1500mm(4段)
S	+¥33,590	+¥28,290
M	+¥41,880	+¥35,080
L	+¥41,880	+¥35,080

## 建仁寺垣扉セット [丸柱仕様]

支柱にアルミ支柱70丸・アルミ支柱90丸柱を使った建仁寺垣扉セットです。  
ご注文の際は、取手の左右位置と扉の開閉方向等をご指定ください。  
(P.82参照)



※幅は全て柱の内寸です。  
※扉セットのアルミ支柱はセット販売となります。



PAT-274-S(裏)  
70丸使用出会い建仁寺両面張扉セット

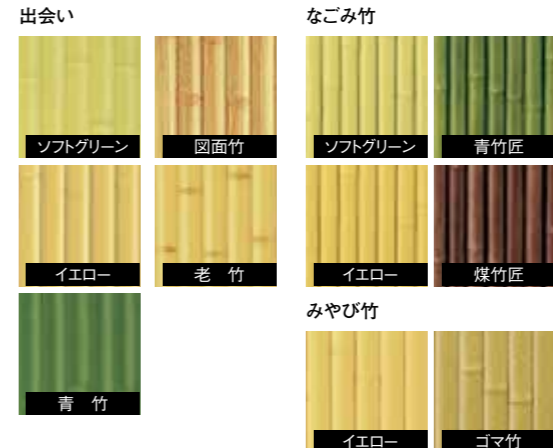

アルミ支柱70丸焼木目使用  
建仁寺両面張扉セット1800

品番	規格(支柱内幅×高さ)	価格
PAT-274-S	W650×H1800mm	¥142,500
PAT-274-M	W850×H1800mm	¥156,800
PAT-274-L	W950×H1800mm	¥159,700

アルミ支柱70丸焼木目使用  
建仁寺両面張扉セット1500

品番	規格(支柱内幅×高さ)	価格
PAT-275-S	W650×H1500mm	¥137,300
PAT-275-M	W850×H1500mm	¥149,400
PAT-275-L	W950×H1500mm	¥152,100

アルミ支柱70丸焼木目使用  
建仁寺両面張扉セット1800

品番	規格(支柱内幅×高さ)	価格
PAT-276-S	W650×H1800mm	¥158,900
PAT-276-M	W850×H1800mm	¥162,800
PAT-276-L	W950×H1800mm	¥184,300

アルミ支柱70丸焼木目使用  
建仁寺両面張扉セット1500

品番	規格(支柱内幅×高さ)	価格
PAT-277-S	W650×H1500mm	¥157,100
PAT-277-M	W850×H1500mm	¥160,600
PAT-277-L	W950×H1500mm	¥181,800

アルミ支柱70丸ブロンズ使用  
建仁寺両面張扉セット1800

品番	規格(支柱内幅×高さ)	価格
PAT-254-S	W650×H1800mm	¥126,400
PAT-254-M	W850×H1800mm	¥140,000
PAT-254-L	W950×H1800mm	¥143,400

アルミ支柱70丸ブロンズ使用  
建仁寺両面張扉セット1500

品番	規格(支柱内幅×高さ)	価格
PAT-255-S	W650×H1500mm	¥121,200
PAT-255-M	W850×H1500mm	¥132,700
PAT-255-L	W950×H1500mm	¥135,800

アルミ支柱70丸ブロンズ使用  
建仁寺両面張扉セット1800

品番	規格(支柱内幅×高さ)	価格
PAT-256-S	W650×H1800mm	¥142,800
PAT-256-M	W850×H1800mm	¥146,100
PAT-256-L	W950×H1800mm	¥167,800

アルミ支柱70丸ブロンズ使用  
建仁寺両面張扉セット1500

品番	規格(支柱内幅×高さ)	価格
PAT-257-S	W650×H1500mm	¥141,000
PAT-257-M	W850×H1500mm	¥143,900
PAT-257-L	W950×H1500mm	¥165,400

アルミ支柱90丸焼木目使用  
建仁寺両面張扉セット1800

品番	規格(支柱内幅×高さ)	価格
PAT-278-S	W650×H1800mm	¥150,300
PAT-278-M	W850×H1800mm	¥164,500
PAT-278-L	W950×H1800mm	¥167,500

アルミ支柱90丸焼木目使用  
建仁寺両面張扉セット1500

品番	規格(支柱内幅×高さ)	価格
PAT-279-S	W650×H1500mm	¥148,500
PAT-279-M	W850×H1500mm	¥157,100
PAT-279-L	W950×H1500mm	¥159,800

アルミ支柱90丸焼木目使用  
建仁寺両面張扉セット1800

品番	規格(支柱内幅×高さ)	価格
PAT-280-S	W650×H1800mm	¥166,600
PAT-280-M	W850×H1800mm	¥170,300
PAT-280-L	W950×H1800mm	¥192,000

アルミ支柱90丸焼木目使用  
建仁寺両面張扉セット1500

品番	規格(支柱内幅×高さ)	価格
PAT-281-S	W650×H1500mm	¥164,800
PAT-281-M	W850×H1500mm	¥168,300
PAT-281-L	W950×H1500mm	¥189,500

アルミ支柱90丸ブロンズ使用  
建仁寺両面張扉セット1800

品番	規格(支柱内幅×高さ)	価格
PAT-282-S	W650×H1800mm	¥133,300
PAT-282-M	W850×H1800mm	¥146,900
PAT-282-L	W950×H1800mm	¥150,200

アルミ支柱90丸ブロンズ使用  
建仁寺両面張扉セット1500

品番	規格(支柱内幅×高さ)	価格
PAT-283-S	W650×H1500mm	¥128,100
PAT-283-M	W850×H1500mm	¥139,600
PAT-283-L	W950×H1500mm	¥142,600

アルミ支柱90丸ブロンズ使用  
建仁寺両面張扉セット1800

品番	規格(支柱内幅×高さ)	価格
PAT-284-S	W650×H1800mm	¥149,700
PAT-284-M	W850×H1800mm	¥153,000
PAT-284-L	W950×H1800mm	¥174,700

アルミ支柱90丸ブロンズ使用  
建仁寺両面張扉セット1500

品番	規格(支柱内幅×高さ)	価格
PAT-285-S	W650×H1500mm	¥147,900
PAT-285-M	W850×H1500mm	¥150,800
PAT-285-L	W950×H1500mm	¥172,300

アルミ支柱60角焼木目使用  
建仁寺両面張扉セット1800

品番	規格(支柱内幅×高さ)	価格
PAT-230-S	W650×H1800mm	¥133,700
PAT-230-M	W850×H1800mm	¥148,000
PAT-230-L	W950×H1800mm	¥150,900

アルミ支柱60角焼木目使用  
建仁寺両面張扉セット1500

品番	規格(支柱内幅×高さ)	価格
PAT-231-S	W650×H1500mm	¥128,500
PAT-231-M	W850×H1500mm	¥140,600
PAT-231-L	W950×H1500mm	¥143,400

アルミ支柱60角焼木目使用  
建仁寺両面張扉セット1800

品番	規格(支柱内幅×高さ)	価格
PAT-232-S	W650×H1800mm	¥150,100
PAT-232-M	W850×H1800mm	¥154,400
PAT-232-L	W950×H1800mm	¥175,500

アルミ支柱60角焼木目使用  
建仁寺両面張扉セット1500

品番	規格(支柱内幅×高さ)	価格
PAT-233-S	W650×H1500mm	¥148,300
PAT-233-M	W850×H1500mm	¥151,800
PAT-233-L	W950×H1500mm	¥171,300

アルミ支柱60角ブラック使用  
建仁寺両面張扉セット1800

品番	規格(支柱内幅×高さ)	価格
PAT-234-S	W650×H1800mm	¥117,700
PAT-234-M	W850×H1800mm	¥131,400
PAT-234-L	W950×H1800mm	¥134,800

アルミ支柱60角ブラック使用  
建仁寺両面張扉セット1500

品番	規格(支柱内幅×高さ)	価格
PAT-235-S	W650×H1500mm	¥112,500
PAT-235-M	W850×H1500mm	¥124,000
PAT-235-L	W950×H1500mm	¥127,700

アルミ支柱60角ブラック使用  
建仁寺両面張扉セット1800

品番	規格(支柱内幅×高さ)	価格
PAT-236-S	W650×H1800mm	¥134,100
PAT-236-M	W850×H1800mm	¥137,400
PAT-236-L	W950×H1800mm	¥159,300

アルミ支柱60角ブラック使用  
建仁寺両面張扉セット1500

品番	規格(支柱内幅×高さ)	価格
PAT-237-S	W650×H1500mm	¥132,300
PAT-237-M	W850×H1500mm	¥135,200
PAT-237-L	W950×H1500mm	¥156,900

アルミ支柱60角ブロンズ使用  
建仁寺両面張扉セット1800

品番	規格(支柱内幅×高さ)	価格
PAT-238-S	W650×H1800mm	¥115,600
PAT-238-M	W850×H1800mm	¥129,200
PAT-238-L	W950×H1800mm	¥132,600

アルミ支柱60角ブロンズ使用  
建仁寺両面張扉セット1500

品番	規格(支柱内幅×高さ)	価格
PAT-239-S	W650×H1500mm	¥108,400
PAT-239-M	W850×H1500mm	¥119,900
PAT-239-L	W950×H1500mm	¥123,100

アルミ支柱60角ブロンズ使用  
建仁寺両面張扉セット1800

品番	規格(支柱内幅×高さ)	価格
PAT-240-S	W650×H1800mm	¥131,900
PAT-240-M	W850×H1800mm	¥135,200
PAT-240-L	W950×H1800mm	¥157,100

アルミ支柱60角ブロンズ使用  
建仁寺両面張扉セット1500

品番	規格(支柱内幅×高さ)	価格
PAT-241-S	W650×H1500mm	¥128,200
PAT-241-M	W850×H1500mm	¥131,100
PAT-241-L	W950×H1500mm	¥153,100

※アルミ支柱60角古色木目、黒木目使用の価格は焼木目使用と同価格になります。又、アルミ支柱60角ブラウン使用の価格はブラック使用と同価格になります。  
※上記は写真同様、押え竹・冠竹無しの場合です。  
※支柱付の支柱と桁は取り付けをしません。施工時に取り付けしてください。 ※黒木目は在庫が無くなり次第廃番となります。

※アルミ支柱70丸古色木目、黒木目使用の価格は焼木目使用と同価格になります。  
※上記は写真同様、押え竹・冠竹無しの場合です。  
※支柱付の支柱と桁は取り付けをしません。施工時に取り付けしてください。 ※黒木目は在庫が無くなり次第廃番となります。

※アルミ支柱90丸古色木目、黒木目使用の価格は焼木目使用と同価格になります。  
※上記は写真同様、押え竹・冠竹無しの場合です。  
※支柱付の支柱と桁は取り付けをしません。施工時に取り付けしてください。 ※黒木目は在庫が無くなり次第廃番となります。



## 御簾垣扉セット 【80角柱仕様】

支柱に80角を使った御簾垣扉セットです。  
ご注文の際は、取手の左右位置と扉の開閉方向等をご指定ください。  
(P.82参照)

※幅は全て柱の内寸です。  
※扉セットのアルミ支柱はセット販売となります。



※扉はカマ錠を変更して組み立てています。仕上がりは多少写真と異なります。



PAT-100-M(表)  
80角柱使用ポール22φ御簾垣扉セット



※立子8本タイプ  
※蝶番3枚使用  
立子8本タイプは3,300円追加になります。  
蝶番3枚使用は6,800円追加になります。

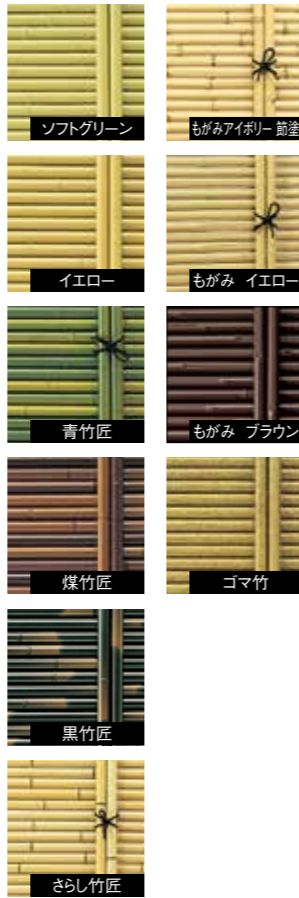

品番	規格(支柱内幅×高さ)	価格
PAT-100-S	W650×H1800mm	¥147,000
PAT-100-M	W850×H1800mm	¥154,000

※アルミ支柱80角焼木目(80×80×2400mm)2本付

品番	規格(支柱内幅×高さ)	価格
PAT-102-S	W650×H1800mm	¥123,500
PAT-102-M	W850×H1800mm	¥129,300

※アルミ支柱80角ブラック(80×80×2400mm)2本付

品番	規格(支柱内幅×高さ)	価格
PAT-104-S	W650×H1800mm	¥120,000
PAT-104-M	W850×H1800mm	¥125,600

※アルミ支柱80角ブロンズ(80×80×2400mm)2本付

品番	規格(支柱内幅×高さ)	価格
PAT-101-S	W650×H1500mm	¥144,200
PAT-101-M	W850×H1500mm	¥150,500

※アルミ支柱80角焼木目(80×80×2100mm)2本付

品番	規格(支柱内幅×高さ)	価格
PAT-103-S	W650×H1500mm	¥120,700
PAT-103-M	W850×H1500mm	¥125,800

※アルミ支柱80角ブラック(80×80×2100mm)2本付

品番	規格(支柱内幅×高さ)	価格
PAT-105-S	W650×H1500mm	¥117,200
PAT-105-M	W850×H1500mm	¥122,100

※アルミ支柱80角ブロンズ(80×80×2100mm)2本付

品番	規格(支柱内幅×高さ)	価格
PAT-118-S	W650×H1800mm	¥150,300
PAT-118-M	W850×H1800mm	¥158,000

※アルミ支柱80角焼木目(80×80×2400mm)2本付

品番	規格(支柱内幅×高さ)	価格
PAT-120-S	W650×H1800mm	¥126,800
PAT-120-M	W850×H1800mm	¥133,000

※アルミ支柱80角ブラック(80×80×2400mm)2本付

品番	規格(支柱内幅×高さ)	価格
PAT-122-S	W650×H1800mm	¥123,300
PAT-122-M	W850×H1800mm	¥129,600

※アルミ支柱80角ブロンズ(80×80×2400mm)2本付

品番	規格(支柱内幅×高さ)	価格
PAT-119-S	W650×H1500mm	¥147,000
PAT-119-M	W850×H1500mm	¥153,800

※アルミ支柱80角焼木目(80×80×2100mm)2本付

品番	規格(支柱内幅×高さ)	価格
PAT-121-S	W650×H1500mm	¥123,400
PAT-121-M	W850×H1500mm	¥129,100

※アルミ支柱80角ブラック(80×80×2100mm)2本付

品番	規格(支柱内幅×高さ)	価格
PAT-123-S	W650×H1500mm	¥119,900
PAT-123-M	W850×H1500mm	¥125,400

※アルミ支柱80角ブロンズ(80×80×2100mm)2本付

※扉セット御簾垣(ポール)使用は、蝶番3枚仕様をお奨めいたします。扉セットの蝶番3枚仕様は、通常(2枚仕様)より¥7,300追加になります。  
※アルミ支柱80角古色木目、黒木目使用の価格は焼木目使用と同価格になります。又、アルミ支柱80角ブラウン使用の価格はブラック使用と同価格になります。  
※支柱付の支柱と桁は取り付けをしていません。施工時に取り付けてください。 ※黒木目は在庫が無くなり次第廃番となります。

## 御簾垣扉セット 【60角柱仕様】

支柱にアルミ支柱60角を使った御簾垣(ポール)扉セットです。  
ご注文の際は、取手の左右位置と扉の開閉方向等をご指定ください。  
(P.82参照)

※幅は全て柱の内寸です。  
※扉セットのアルミ支柱はセット販売となります。



※扉はカマ錠を変更して組み立てています。仕上がりは多少写真と異なります。



PAT-242-S(裏)  
60角使用ポール22φ御簾垣扉セット



PAS-242-S(表)  
60角使用ポール22φ御簾垣扉セット  
写真の簡易扉は蝶番3枚使用  
蝶番3枚使用は6,800円追加になります



60角黒木目使用  
ポール22φ御簾垣扉セット  
左取手・引き開け

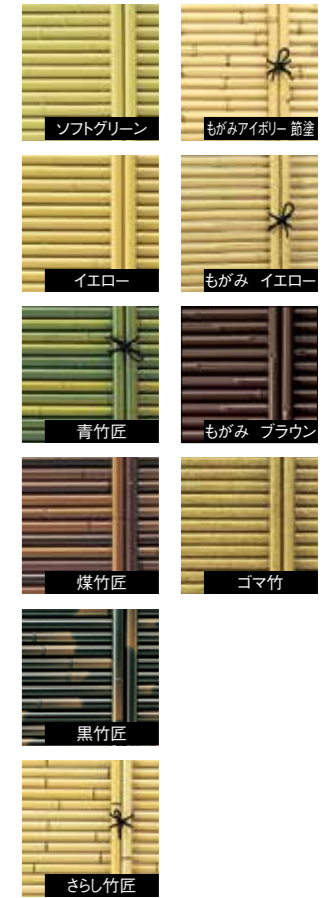

品番	規格(支柱内幅×高さ)	価格
PAT-156-S	W650×H1800mm	¥128,800
PAT-156-M	W850×H1800mm	¥135,900

※アルミ支柱60角焼木目(60×60×2400mm)2本付

品番	規格(支柱内幅×高さ)	価格
PAT-246-S	W650×H1800mm	¥110,200
PAT-246-M	W850×H1800mm	¥115,900

※アルミ支柱60角ブラック(60×60×2400mm)2本付

品番	規格(支柱内幅×高さ)	価格
PAT-242-S	W650×H1800mm	¥107,600
PAT-242-M	W850×H1800mm	¥112,700

※アルミ支柱60角ブロンズ(60×60×2400mm)2本付

品番	規格(支柱内幅×高さ)	価格
PAT-157-S	W650×H1500mm	¥126,600
PAT-157-M	W850×H1500mm	¥132,400

※アルミ支柱60角焼木目(60×60×2100mm)2本付

品番	規格(支柱内幅×高さ)	価格
PAT-247-S	W650×H1500mm	¥107,400
PAT-247-M	W850×H1500mm	¥114,800

※アルミ支柱60角ブラック(60×60×2100mm)2本付

品番	規格(支柱内幅×高さ)	価格
PAT-243-S	W650×H1500mm	¥102,900
PAT-243-M	W850×H1500mm	¥107,300

※アルミ支柱60角ブロンズ(60×60×2100mm)2本付

品番	規格(支柱内幅×高さ)	価格
PAT-173-S	W650×H1800mm	¥132,700
PAT-173-M	W850×H1800mm	¥139,900

※アルミ支柱60角焼木目(60×60×2400mm)2本付

品番	規格(支柱内幅×高さ)	価格
PAT-248-S	W650×H1800mm	¥113,500
PAT-248-M	W850×H1800mm	¥119,000

※アルミ支柱60角ブラック(60×60×2400mm)2本付

品番	規格(支柱内幅×高さ)	価格
PAT-244-S	W650×H1800mm	¥110,800
PAT-244-M	W850×H1800mm	¥116,700

※アルミ支柱60角ブロンズ(60×60×2400mm)2本付

品番	規格(支柱内幅×高さ)	価格
PAT-174-S	W650×H1500mm	¥129,300
PAT-174-M	W850×H1500mm	¥135,700

※アルミ支柱60角焼木目(60×60×2100mm)2本付

品番	規格(支柱内幅×高さ)	価格
PAT-249-S	W650×H1500mm	¥110,100
PAT-249-M	W850×H1500mm	¥115,200

※アルミ支柱60角ブラック(60×60×2100mm)2本付

品番	規格(支柱内幅×高さ)	価格
PAT-245-S	W650×H1500mm	¥105,600
PAT-245-M	W850×H1500mm	¥110,600

※アルミ支柱60角ブロンズ(60×60×2100mm)2本付

※扉セット御簾垣(ポール)使用は、蝶番3枚仕様をお奨めいたします。扉セットの蝶番3枚仕様は、通常(2枚仕様)より¥7,300追加になります。  
※アルミ支柱60角古色木目、黒木目使用の価格は焼木目使用と同価格になります。又、アルミ支柱60角ブラウン使用の価格はブラック使用と同価格になります。  
※支柱付セットの支柱と桁は取り付けをしていません。施工時に取り付けてください。 ※黒木目は在庫が無くなり次第廃番となります。



# 御簾垣扉セット [90丸柱仕様]

支柱にアルミ支柱90丸を使った御簾垣(ポール)扉セットです。  
ご注文の際は、取手の左右位置と扉の開閉方向等をご指定ください。  
(P.82参照)



PAT-175(表)  
90丸使用ポール22φ御簾垣扉セット

※扉はカマ錠を変更して組み立てています。仕上がりは多少写真と異なります。

## アルミ支柱90丸柱で組み立てた扉セット

アルミ支柱90丸に固定した丸柱用蝶番取付板に扉用大型ステンレス蝶番を取り付けています。

※幅は全て柱の内寸です。  
※扉セットのアルミ支柱はセット販売となります。

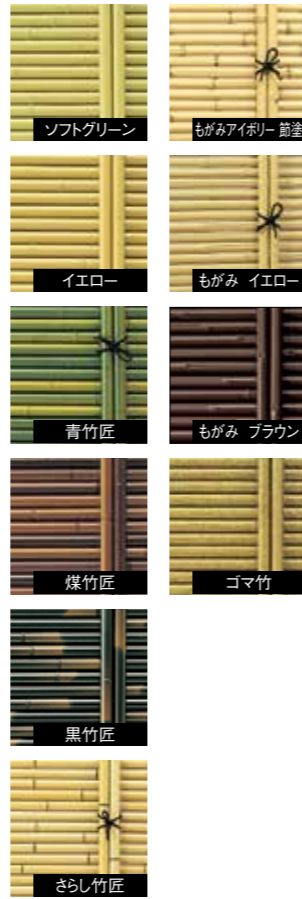

### アルミ支柱90丸焼木目使用 御簾垣(ポール)扉セット1800

品番	規格(支柱内幅×高さ)	価格
PAT-175-S	W650×H1800mm	¥146,500
PAT-175-M	W850×H1800mm	¥153,000

※アルミ支柱90丸焼木目(90φ×2400mm)2本付

### アルミ支柱90丸焼木目使用 御簾垣(ポール)扉セット1500

品番	規格(支柱内幅×高さ)	価格
PAT-182-S	W650×H1500mm	¥143,600
PAT-182-M	W850×H1500mm	¥147,500

※アルミ支柱90丸焼木目(90φ×2400mm)2本付

※扉セット御簾垣(ポール)使用・立御簾垣(ポール)使用は、蝶番3枚仕様をお奨めいたします。  
扉セットの蝶番3枚仕様は、通常(2枚仕様)より¥7,300(丸柱は¥8,500)追加になります。



### アルミ支柱90丸焼木目使用 御簾垣(ポール)扉セット1800

品番	規格(支柱内幅×高さ)	価格
PAT-183-S	W650×H1800mm	¥149,800
PAT-183-M	W850×H1800mm	¥155,100

※アルミ支柱90丸焼木目(90φ×2400mm)2本付

### アルミ支柱90丸焼木目使用 御簾垣(ポール)扉セット1500

品番	規格(支柱内幅×高さ)	価格
PAT-186-S	W650×H1500mm	¥146,300
PAT-186-M	W850×H1500mm	¥152,700

※アルミ支柱90丸焼木目(90φ×2100mm)2本付

### アルミ支柱90丸ブロンズ使用 御簾垣(ポール)扉セット1800

品番	規格(支柱内幅×高さ)	価格
PAT-187-S	W650×H1800mm	¥125,900
PAT-187-M	W850×H1800mm	¥132,800

※アルミ支柱90丸ブロンズ(90φ×2400mm)2本付

### アルミ支柱90丸ブロンズ使用 御簾垣(ポール)扉セット1500

品番	規格(支柱内幅×高さ)	価格
PAT-188-S	W650×H1500mm	¥123,000
PAT-188-M	W850×H1500mm	¥127,500

※アルミ支柱90丸ブロンズ(90φ×2100mm)2本付

### アルミ支柱90丸ブロンズ使用 御簾垣(ポール)扉セット1800

品番	規格(支柱内幅×高さ)	価格
PAT-189-S	W650×H1800mm	¥129,200
PAT-189-M	W850×H1800mm	¥136,800

※アルミ支柱90丸ブロンズ(90φ×2400mm)2本付

### アルミ支柱90丸ブロンズ使用 御簾垣(ポール)扉セット1500

品番	規格(支柱内幅×高さ)	価格
PAT-199-S	W650×H1500mm	¥125,700
PAT-199-M	W850×H1500mm	¥130,800

※アルミ支柱90丸ブロンズ(90φ×2100mm)2本付

# 御簾垣扉セット [70丸柱仕様]

支柱にアルミ支柱70丸を使った御簾垣(ポール)扉セットです。  
ご注文の際は、取手の左右位置と扉の開閉方向等をご指定ください。  
(P.82参照)



70丸使用ポール22φ御簾垣扉セット

## アルミ支柱70丸柱で組み立てた扉セット

アルミ支柱70丸に固定した丸柱用蝶番取付板に扉用大型ステンレス蝶番を取り付けています。

※幅は全て柱の内寸です。  
※扉セットのアルミ支柱はセット販売となります。

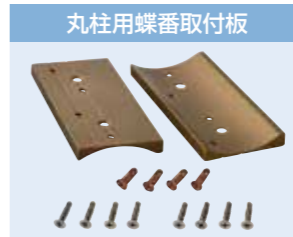

### P-688 丸柱用蝶番取付板(ブロンズ)セット

- W44×t7×L102mm 2枚
  - ステンサラビスD6小頭ブロンズ 4×16mm 4本
  - ステンサラビスD8ブロンズ 4×19mm 8本
- ¥2,400/セット

※扉はカマ錠を変更して組み立てています。仕上がりは多少写真と異なります。



裏

アルミ支柱  
70丸焼木目

P-689  
丸柱用アルミL型板  
戸当り付  
¥2,800  
(取付ビス付  
ステンサラビス  
D6小頭  
4×16mm 11本  
(P.72参照))

### アルミ支柱70丸焼木目使用 御簾垣(ポール)扉セット1800

品番	規格(支柱内幅×高さ)	価格
PAT-270-S	W650×H1800mm	¥138,800
PAT-270-M	W850×H1800mm	¥145,300

※アルミ支柱70丸焼木目(72φ×2400mm)2本付

### アルミ支柱70丸焼木目使用 御簾垣(ポール)扉セット1500

品番	規格(支柱内幅×高さ)	価格
PAT-271-S	W650×H1500mm	¥135,900
PAT-271-M	W850×H1500mm	¥139,800

※アルミ支柱70丸焼木目(72φ×2100mm)2本付

### アルミ支柱70丸焼木目使用 御簾垣(ポール)扉セット1800

品番	規格(支柱内幅×高さ)	価格
PAT-272-S	W650×H1800mm	¥142,100
PAT-272-M	W850×H1800mm	¥147,400

※アルミ支柱70丸焼木目(72φ×2400mm)2本付

### アルミ支柱70丸焼木目使用 御簾垣(ポール)扉セット1500

品番	規格(支柱内幅×高さ)	価格
PAT-273-S	W650×H1500mm	¥138,600
PAT-273-M	W850×H1500mm	¥145,000

※アルミ支柱70丸焼木目(72φ×2100mm)2本付

※扉セット御簾垣(ポール)使用は、蝶番3枚仕様をお奨めいたします。  
扉セットの蝶番3枚仕様は、通常(2枚仕様)より¥7,300(丸柱は¥8,500)追加になります。

### アルミ支柱70丸ブロンズ使用 御簾垣(ポール)扉セット1800

品番	規格(支柱内幅×高さ)	価格
PAT-266-S	W650×H1800mm	¥119,000
PAT-266-M	W850×H1800mm	¥125,900

※アルミ支柱70丸ブロンズ(72φ×2400mm)2本付

### アルミ支柱70丸ブロンズ使用 御簾垣(ポール)扉セット1500

品番	規格(支柱内幅×高さ)	価格
PAT-267-S	W650×H1500mm	¥116,100
PAT-267-M	W850×H1500mm	¥120,600

※アルミ支柱70丸ブロンズ(72φ×2100mm)2本付

### アルミ支柱70丸ブロンズ使用 御簾垣(ポール)扉セット1800

品番	規格(支柱内幅×高さ)	価格
PAT-268-S	W650×H1800mm	¥122,300
PAT-268-M	W850×H1800mm	¥129,900

※アルミ支柱70丸ブロンズ(72φ×2400mm)2本付

### アルミ支柱70丸ブロンズ使用 御簾垣(ポール)扉セット1500

品番	規格(支柱内幅×高さ)	価格
PAT-269-S	W650×H1500mm	¥118,800
PAT-269-M	W850×H1500mm	¥123,900

※アルミ支柱70丸ブロンズ(72φ×2100mm)2本付

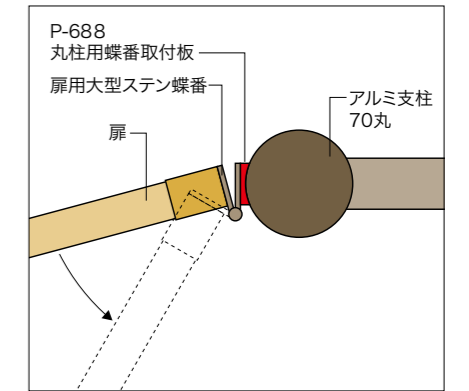

丸柱用蝶番取付板+扉用大型ステンレス蝶番による取付方法

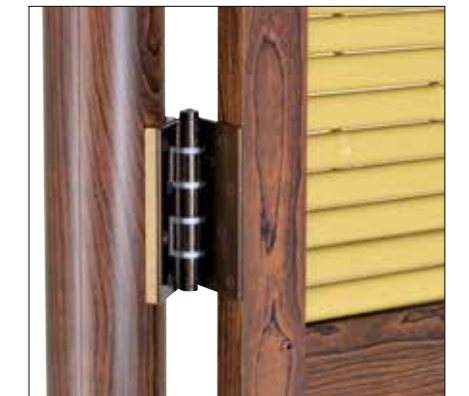



## 立御簾垣扉セット 【80角柱仕様】

支柱に80角を使った立御簾垣扉セットです。  
ご注文の際は、取手の左右位置と扉の開閉方向等をご指定ください。  
(P.83参照)

## 立御簾垣扉セット 【60角・70丸柱仕様】

支柱に60角を使った立御簾垣扉セットです。  
ご注文の際は、取手の左右位置と扉の開閉方向等をご指定ください。  
(P.83参照)

## 大津垣扉セット 【80角柱仕様】

支柱に80角を使った大津垣扉セットです。  
ご注文の際は、取手の左右位置と扉の開閉方向等をご指定ください。  
(P.83参照)

※扉はカマ錠を変更して組み立てています。仕上がりは多少写真と異なります。

※幅は全て柱の内寸です。  
※扉セットのアルミ支柱はセット販売となります。



PAT-149-M(表)  
80角ブロンズ使用ポール22φ立御簾垣扉セット



PAT-287-M(表)  
60角使用ポール22φ立御簾垣扉セット



PAT-152-M(表)  
80角使用ポール13φ大津垣扉セット



### アルミ支柱80角焼木目使用 立御簾垣(ポール)扉セット1800



品番	規格(支柱内幅×高さ)	価格
PAT-148-S	W650×H1800mm	¥157,500
PAT-148-M	W850×H1800mm	¥168,200

※アルミ支柱80角焼木目(80×80×2400mm)2本付

### アルミ支柱60角焼木目使用 立御簾垣(ポール)扉セット1800



品番	規格(支柱内幅×高さ)	価格
PAT-286-S	W650×H1800mm	¥139,800
PAT-286-M	W850×H1800mm	¥149,900

※アルミ支柱60角焼木目(60×60×2400mm)2本付

### アルミ支柱80角焼木目使用 大津垣扉セット1800

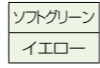

品番	規格(支柱内幅×高さ)	価格
PAT-152-S	W650×H1800mm	¥158,800
PAT-152-M	W850×H1800mm	¥171,900

※アルミ支柱80角焼木目(80×80×2400mm)2本付

### アルミ支柱80角焼木目使用 立御簾垣(ポール)扉セット1800



品番	規格(支柱内幅×高さ)	価格
PAT-150-S	W650×H1800mm	¥160,100
PAT-150-M	W850×H1800mm	¥169,500

※アルミ支柱80角焼木目(80×80×2400mm)2本付

### アルミ支柱60角焼木目使用 立御簾垣(ポール)扉セット1800



品番	規格(支柱内幅×高さ)	価格
PAT-287-S	W650×H1800mm	¥142,300
PAT-287-M	W850×H1800mm	¥153,800

※アルミ支柱60角焼木目(60×60×2400mm)2本付

### アルミ支柱80角焼木目使用 大津垣扉セット1800

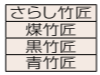

品番	規格(支柱内幅×高さ)	価格
PAT-154-S	W650×H1800mm	¥162,500
PAT-154-M	W850×H1800mm	¥176,900

※アルミ支柱80角焼木目(80×80×2400mm)2本付

### アルミ支柱80角ブロンズ使用 立御簾垣(ポール)扉セット1800



品番	規格(支柱内幅×高さ)	価格
PAT-149-S	W650×H1800mm	¥130,400
PAT-149-M	W850×H1800mm	¥138,800

※アルミ支柱80角ブロンズ(80×80×2400mm)2本付

### アルミ支柱70丸焼木目使用 立御簾垣(ポール)扉セット1800



品番	規格(支柱内幅×高さ)	価格
PAT-291-S	W650×H1800mm	¥148,700
PAT-291-M	W850×H1800mm	¥158,800

※アルミ支柱70丸焼木目(72φ×2400mm)2本付

### アルミ支柱80角ブロンズ使用 大津垣扉セット1800

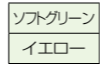

品番	規格(支柱内幅×高さ)	価格
PAT-153-S	W650×H1800mm	¥131,700
PAT-153-M	W850×H1800mm	¥142,500

※扉用アルミ支柱80角ブロンズ(80×80×2400mm)2本付

### アルミ支柱80角ブロンズ使用 立御簾垣(ポール)扉セット1800



品番	規格(支柱内幅×高さ)	価格
PAT-151-S	W650×H1800mm	¥133,000
PAT-151-M	W850×H1800mm	¥142,700

※アルミ支柱80角ブロンズ(80×80×2400mm)2本付

### アルミ支柱70丸焼木目使用 立御簾垣(ポール)扉セット1800



品番	規格(支柱内幅×高さ)	価格
PAT-292-S	W650×H1800mm	¥151,200
PAT-292-M	W850×H1800mm	¥159,400

※アルミ支柱70丸焼木目(72φ×2400mm)2本付

### アルミ支柱80角ブロンズ使用 大津垣扉セット1800

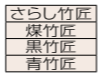

品番	規格(支柱内幅×高さ)	価格
PAT-155-S	W650×H1800mm	¥135,400
PAT-155-M	W850×H1800mm	¥147,500

※アルミ支柱80角ブロンズ(80×80×2400mm)2本付

このページの大津垣80角扉セットの立子はイエコーポール13φを使用しています。

※支柱付セットの支柱と柵は取り付けをしていません。施工時に取り付けしてください。

## 大津垣扉セット 【60角・70丸・90丸柱仕様】

ご注文の際は、取手の左右位置と扉の開閉方向等をご指定ください。  
(P.83参照)

※幅は全て柱の内寸です。  
※扉セットのアルミ支柱はセット販売となります。



※扉はカマ錠を変更して組み立てています。仕上がりは多少写真と異なります。



PAT-298-M(表)  
70丸使用ポール13φ大津垣扉セット

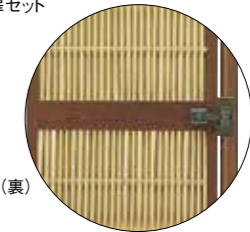

PAT-298(裏)

### アルミ支柱60角焼木目使用 大津垣(ポール)扉セット1800



品番	規格(支柱内幅×高さ)	価格
PAT-294-S	W650×H1800mm	¥141,200
PAT-294-M	W850×H1800mm	¥153,800

※アルミ支柱60角焼木目(60×60×2400mm)2本付

### アルミ支柱70丸焼木目使用 大津垣(ポール)扉セット1800



品番	規格(支柱内幅×高さ)	価格
PAT-298-S	W650×H1800mm	¥150,000
PAT-298-M	W850×H1800mm	¥162,600

※アルミ支柱70丸焼木目(72φ×2400mm)2本付

### アルミ支柱90丸焼木目使用 大津垣(ポール)扉セット1800



品番	規格(支柱内幅×高さ)	価格
PAT-302-S	W650×H1800mm	¥157,700
PAT-302-M	W850×H1800mm	¥170,100

※アルミ支柱90丸焼木目(90φ×2400mm)2本付

### アルミ支柱60角焼木目使用 大津垣(ポール)扉セット1800



品番	規格(支柱内幅×高さ)	価格
PAT-295-S	W650×H1800mm	¥149,200
PAT-295-M	W850×H1800mm	¥158,800

※アルミ支柱60角焼木目(60×60×2400mm)2本付

### アルミ支柱70丸焼木目使用 大津垣(ポール)扉セット1800



品番	規格(支柱内幅×高さ)	価格
PAT-299-S	W650×H1800mm	¥153,700
PAT-299-M	W850×H1800mm	¥167,600

※アルミ支柱70丸焼木目(72φ×2400mm)2本付

### アルミ支柱90丸焼木目使用 大津垣(ポール)扉セット1800



品番	規格(支柱内幅×高さ)	価格
PAT-305-S	W650×H1800mm	¥161,400
PAT-305-M	W850×H1800mm	¥175,100

※アルミ支柱90丸焼木目(90φ×2400mm)2本付

### アルミ支柱60角ブロンズ使用 大津垣(ポール)扉セット1800



品番	規格(支柱内幅×高さ)	価格
PAT-296-S	W650×H1800mm	¥119,300
PAT-296-M	W850×H1800mm	¥129,600

※アルミ支柱60角ブロンズ(60×60×2400mm)2本付

### アルミ支柱70丸ブロンズ使用 大津垣(ポール)扉セット1800



品番	規格(支柱内幅×高さ)	価格
PAT-300-S	W650×H1800mm	¥130,000
PAT-300-M	W850×H1800mm	¥140,400

※アルミ支柱70丸ブロンズ(72φ×2400mm)2本付

### アルミ支柱90丸ブロンズ使用 大津垣(ポール)扉セット1800



品番	規格(支柱内幅×高さ)	価格
PAT-303-S	W650×H1800mm	¥136,900
PAT-303-M	W850×H1800mm	¥147,300

※アルミ支柱90丸ブロンズ(90φ×2400mm)2本付

### アルミ支柱60角ブロンズ使用 大津垣(ポール)扉セット1800



品番	規格(支柱内幅×高さ)	価格
PAT-297-S	W650×H1800mm	¥123,000
PAT-297-M	W850×H1800mm	¥134,600

※アルミ支柱60角ブロンズ(60×60×2400mm)2本付

### アルミ支柱70丸ブロンズ使用 大津垣(ポール)扉セット1800



品番	規格(支柱内幅×高さ)	価格
PAT-301-S	W650×H1800mm	¥133,700
PAT-301-M	W850×H1800mm	¥144,000

※アルミ支柱70丸ブロンズ(72φ×2400mm)2本付

### アルミ支柱90丸ブロンズ使用 大津垣(ポール)扉セット1800



品番	規格(支柱内幅×高さ)	価格
PAT-304-S	W650×H1800mm	¥140,400
PAT-304-M	W850×H1800mm	¥152,300

※アルミ支柱90丸ブロンズ(90φ×2400mm)2本付

※このページの大津垣扉セットの立子はイエコーポール13φを使用しています。

※支柱付セットの支柱と柵は取り付けをしていません。施工時に取り付けしてください。



※コピーをとってお使い下さい。

# 扉セット FAX注文書 (御簾垣・建仁寺垣 立御簾垣パネル張)

発注社名 \_\_\_\_\_ 様

TEL ( ) -

送り先 (お客様名) \_\_\_\_\_ 送り先(住所)

御中

様 TEL ( ) -

平素は格別の御引立てを賜り、誠に有難うございます。

この度は、当社商品の扉セットを御注文頂きまして有難うございます。当社の扉セットは、出来る限りお客様のニーズにお応えできるように、一つ一つ竹垣の寸法に合わせて作り上げる方法をとっております。(受注生産)

誠に御面倒ではございますが、下記の表の該当する箇所に○印を記入して頂き、下記の図のご注文される扉イラストにサイズを記入して頂いたうえで、FAXにて御返送を御願致します。

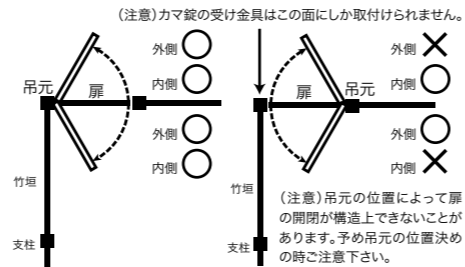

項目	記入欄							
品名	御簾垣				建仁寺垣両面張		立御簾垣パネル張	
種類	ポール				出会い	なごみ竹	みやび竹	
カラー	ソフトグリーン		イエロー		ソフトグリーン		イエロー	
	さらし竹匠	青竹匠	煤竹匠	黒竹匠	青竹匠		煤竹匠	
	ゴマ竹	もがみ節塗	もがみイエロー	もがみブラウン	ゴマ竹	図面竹	老竹	
御簾垣立子 建仁寺垣押え竹	4本タイプ		8本タイプ		不要	押え竹 #45	押え竹 #50半割	
					押え竹 #55	横竹 #55	押え竹 #50 2本足	ポール22φ
取手	カマ錠							
	ブラウン		ブラック		不要			
取手方向 (外側から見た場合)	左側				右側			
開閉方向 (外側から見た場合)	引いてあける				押してあける			
扉支柱	60角		80角		70丸		90丸	
	古色木目	黒木目	焼木目	オーク木目	ブラック	ブラウン	ブロンズ	
桁	要				不要			

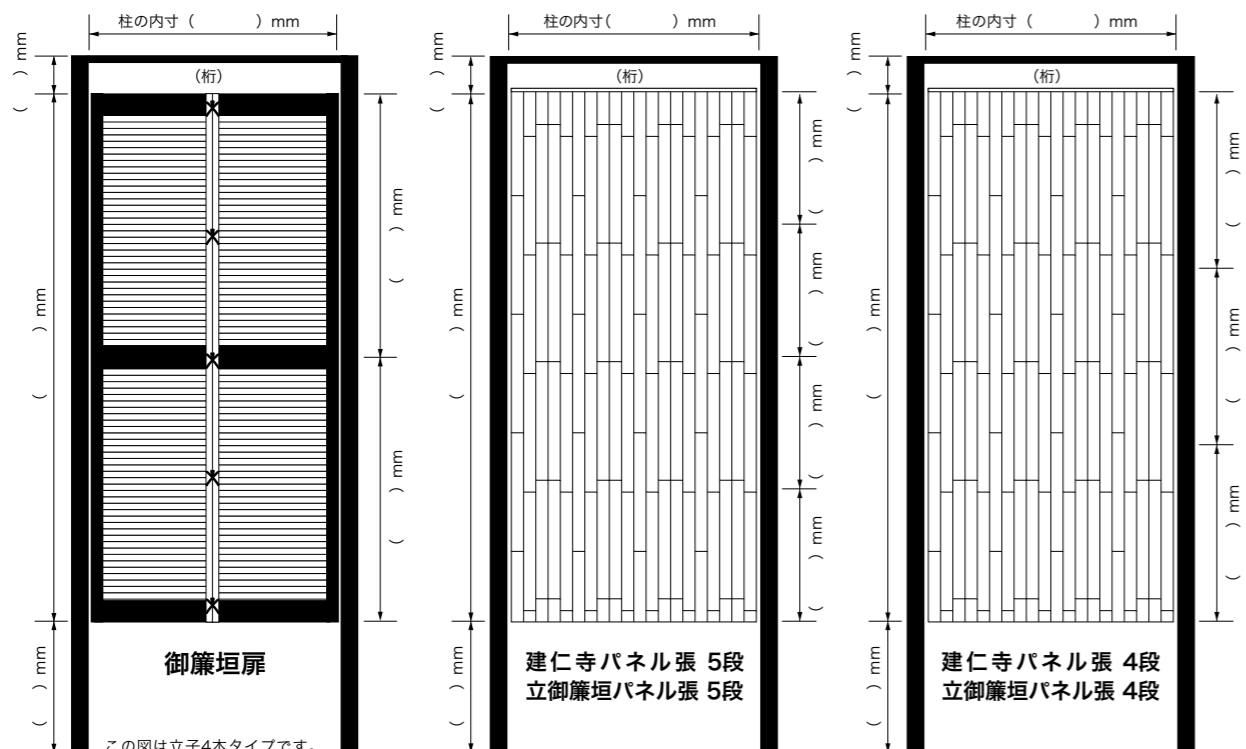

この図は立子4本タイプです。

※コピーをとってお使い下さい。

# 扉セット FAX注文書 (立御簾垣・大津垣)

発注社名 \_\_\_\_\_ 様

TEL ( ) -

送り先 (お客様名) \_\_\_\_\_ 送り先(住所)

御中

様 TEL ( ) -

平素は格別の御引立てを賜り、誠に有難うございます。

この度は、当社商品の扉セットを御注文頂きまして有難うございます。当社の扉セットは、出来る限りお客様のニーズにお応えできるように、一つ一つ竹垣の寸法に合わせて作り上げる方法をとっております。(受注生産)

誠に御面倒ではございますが、下記の表の該当する箇所に○印を記入して頂き、下記の図のご注文される扉イラストにサイズを記入して頂いたうえで、FAXにて御返送を御願致します。

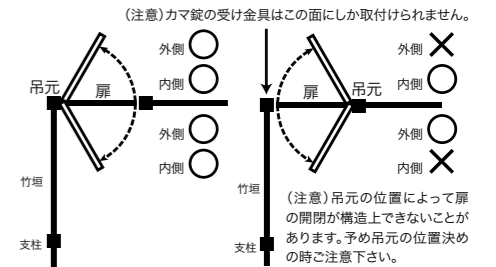

項目	記入欄					
品名	立御簾垣 (ポール)			大津垣		
種類	ポール22φ			ポール13φ	ポール16φ	
カラー	ソフトグリーン		イエロー	ソフトグリーン		イエロー
	さらし竹匠	青竹匠	煤竹匠	黒竹匠	青竹匠	煤竹匠
	ゴマ竹	もがみ節塗	もがみイエロー	もがみブラウン	黒竹匠	ゴマ竹
押え竹	ポール22φ	押え竹 #45	押え竹 #50 2本足	不要	押え竹 #45	押え竹 #50 2本足
	押え竹 #55	押え竹 #50半割	ポール50φ半割	押え竹 #55	押え竹 #50半割	ポール50φ半割
取手	カマ錠					
	ブラウン		ブラック		不要	
取手方向 (外側から見た場合)	左側			右側		
開閉方向 (外側から見た場合)	引いてあける			押してあける		
扉支柱	60角		80角	70丸		90丸
	古色木目	黒木目	焼木目	オーク木目	ブラック	ブラウン
桁	要			不要		

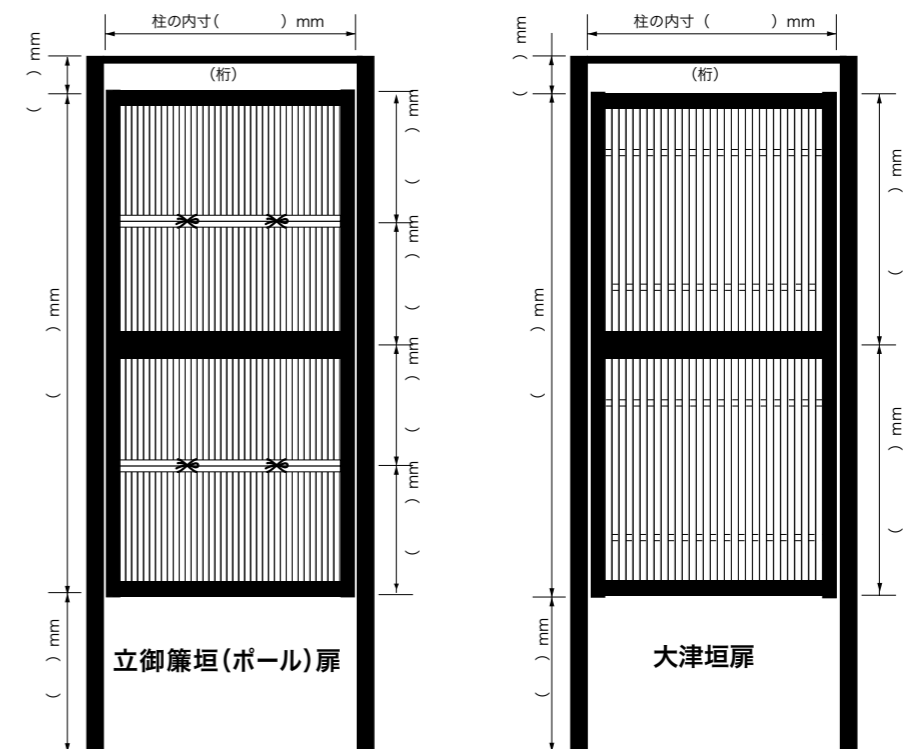



# アルミ製庭門

前庭と主庭の境である庭門。  
伝統の手法が「和」を演出します。

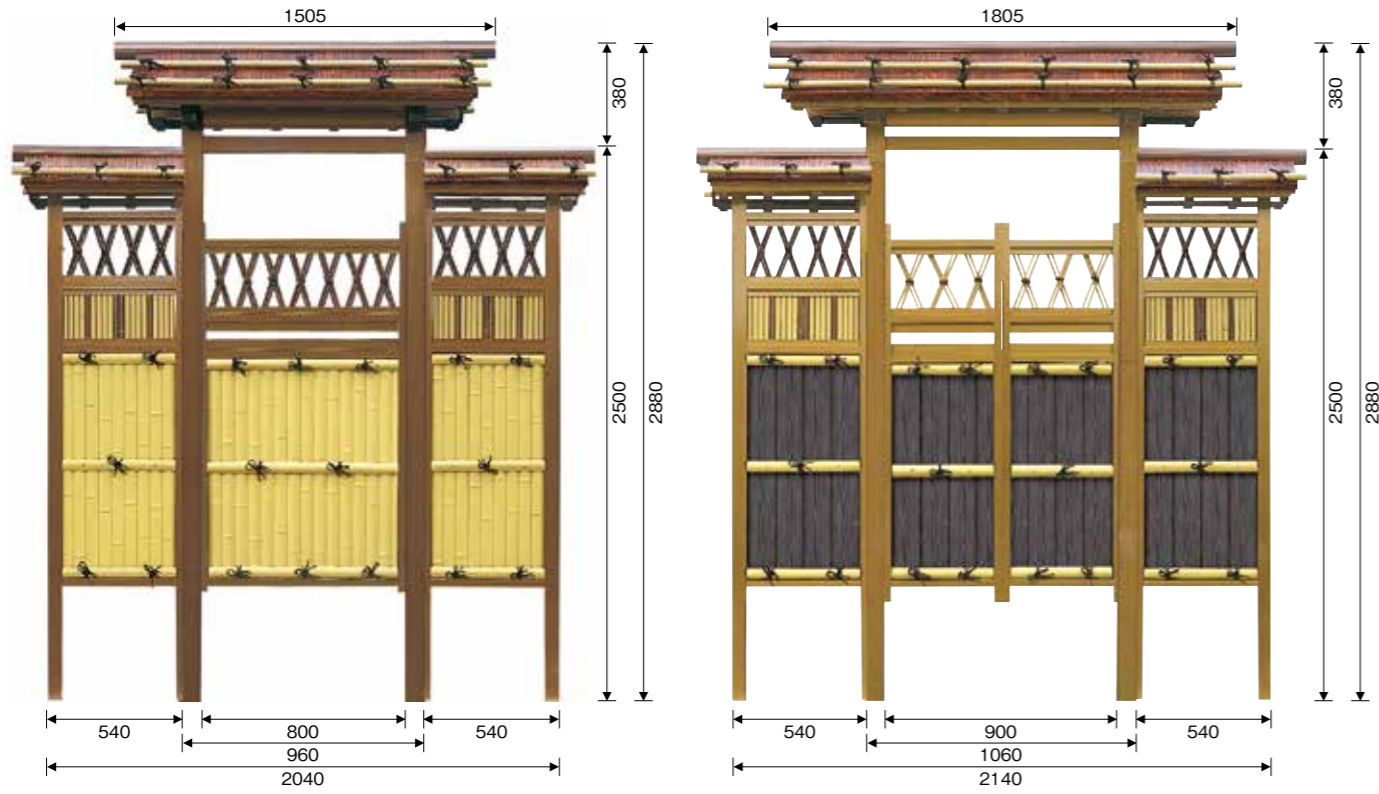

※写真はアルミ材ブロンズです。  
¥1,216,900 (アルミ材木目)  
¥ 863,300 (アルミ材ブロンズ)

※写真はアルミ材ブロンズです。  
¥1,367,900 (アルミ材木目)  
¥ 970,000 (アルミ材ブロンズ)

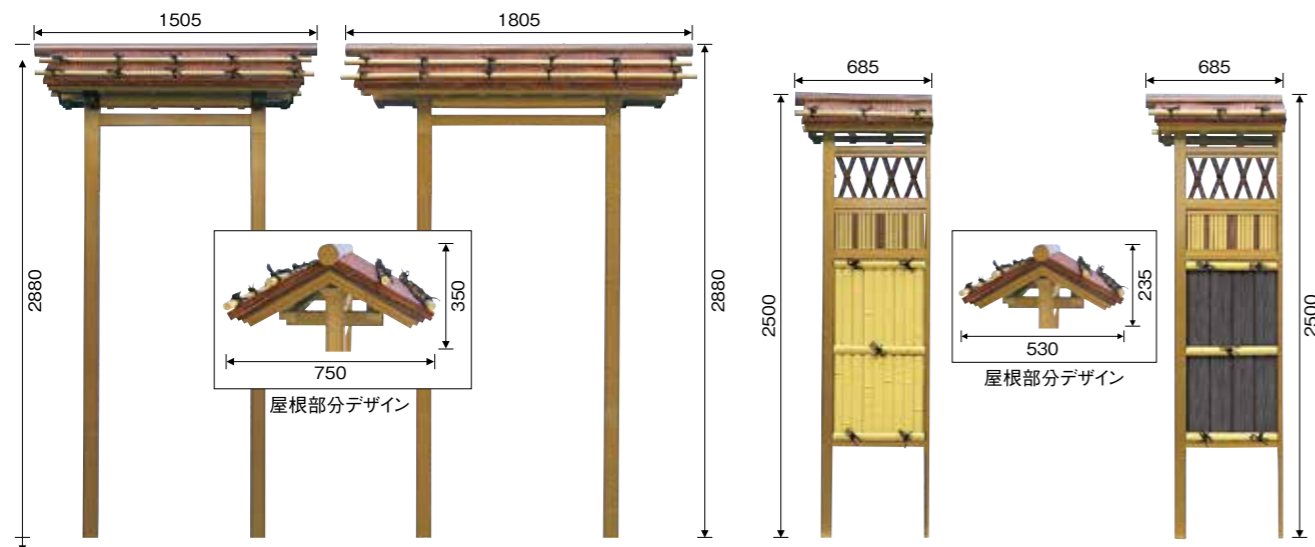

※写真はアルミ材ブロンズです。

※写真はアルミ材ブロンズです。

アルミ製庭門800  
<アルミ材木目>

品番	規格	価格
PN-122	内幅 800mm	¥452,000
PN-126	庭門800用 屋根のみ	¥351,000

アルミ製庭門900  
<アルミ材木目>

品番	規格	価格
PN-123	内幅 900mm	¥502,500
PN-127	庭門900用 屋根のみ	¥399,500

アルミ製庭門袖建仁寺タイプ  
<アルミ材木目>

品番	規格	価格
PN-124	建仁寺タイプ 屋根付き 幅540mm	¥281,200

アルミ製庭門袖杉板よしの張タイプ  
<アルミ材木目>

品番	規格	価格
PN-125	杉板よしの張タイプ 屋根付き 幅540mm	¥281,200

アルミ製庭門800  
<アルミ材ブロンズ>

品番	規格	価格
PN-110	内幅 800mm	¥318,200
PN-120	庭門800用 屋根のみ	¥249,300

アルミ製庭門900  
<アルミ材ブロンズ>

品番	規格	価格
PN-111	内幅 900mm	¥353,400
PN-121	庭門900用 屋根のみ	¥284,200

アルミ製庭門袖建仁寺タイプ  
<アルミ材ブロンズ>

品番	規格	価格
PN-112	建仁寺タイプ 屋根付き	¥200,300

アルミ製庭門袖杉板よしの張タイプ  
<アルミ材ブロンズ>

品番	規格	価格
PN-140	杉板よしの張タイプ 屋根付き	¥200,300

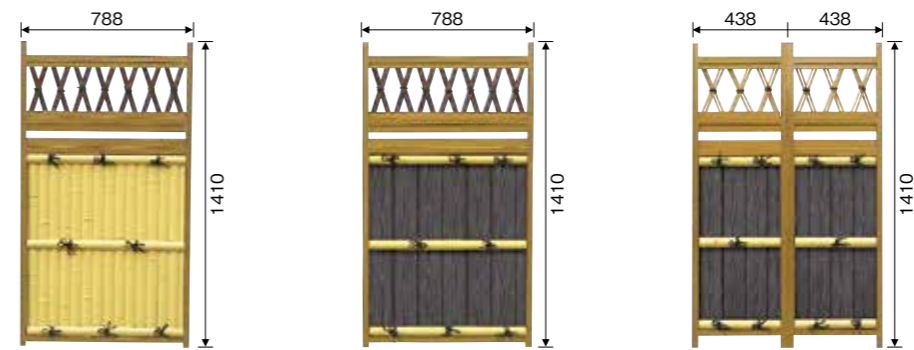

※写真はアルミ材ブロンズです。

※写真はアルミ材ブロンズです。

アルミ製庭門片開戸  
建仁寺タイプ  
<アルミ材木目>

品番	規格	価格
PN-128	W788×H1410mm	¥202,500

アルミ製庭門片開戸  
杉板よしの張タイプ  
<アルミ材木目>

品番	規格	価格
PN-130	W788×H1410mm	¥202,500

アルミ製庭門観音開戸  
杉板よしの張タイプ  
<アルミ材木目>

品番	規格	価格
PN-133	W876×H1410mm	¥303,000

アルミ製庭門観音開戸  
建仁寺タイプ  
<アルミ材木目>

品番	規格	価格
PN-132	W876×H1410mm	¥303,000

アルミ製庭門片開戸  
建仁寺タイプ  
<アルミ材ブロンズ>

品番	規格	価格
PN-114	W788×H1410mm	¥144,500
PN-115	W888×H1410mm	¥187,200

アルミ製庭門片開戸  
杉板よしの張タイプ  
<アルミ材ブロンズ>

品番	規格	価格
PN-141	W788×H1410mm	¥144,500
PN-145	W888×H1410mm	¥187,200

アルミ製庭門観音開戸  
杉板よしの張タイプ  
<アルミ材ブロンズ>

品番	規格	価格
PN-116	W876×H1410mm	¥216,000

アルミ製庭門観音開戸  
建仁寺タイプ  
<アルミ材ブロンズ>

品番	規格	価格
PN-142	W876×H1410mm	¥216,000



※写真は、PN-122アルミ製庭門800<アルミ材焼木目>です。





# 袖垣

玄関先の目隠し、庭のしきり、庭園のアクセント等幅広く応用がききます。別注サイズも承ります。

色・型ともに豊富に揃う袖垣。  
組み立て済みで施工もラクラク。別注サイズ、埋め込みタイプ足長等もできます。

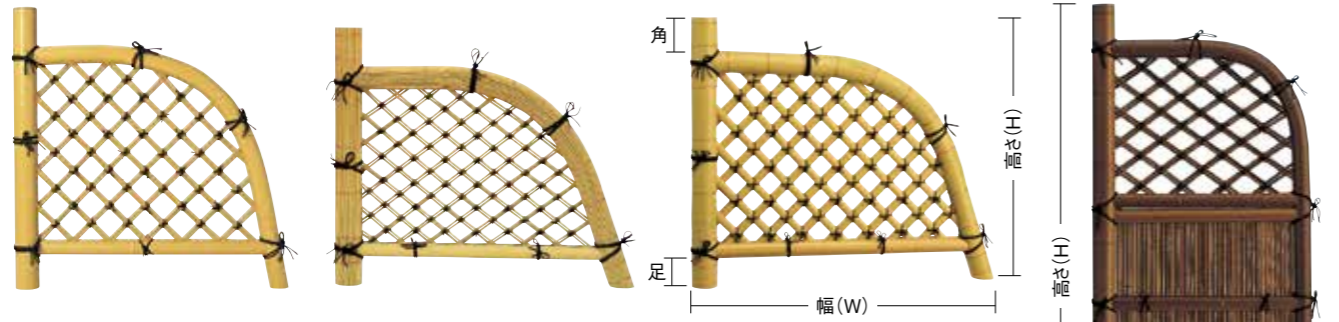

**高耐候AS系 曲げ光悦寺垣** (ソフトグリーン・イエロー)

品番	規格(外幅×高さ)	価格
PAS-158-30	W 900×H 900mm	¥39,700
PAS-158-40	W1200×H1000mm	¥50,300

**高耐候AS系 光悦寺垣** (ソフトグリーン・イエロー)

品番	規格(外幅×高さ)	価格
PAS-160-30	W 900×H 900mm	¥52,800
PAS-160-35	W1050×H 900mm	¥56,400
PAS-160-40	W1200×H1000mm	¥59,600
PAS-160-50	W1500×H1100mm	¥72,500
PAS-160-60	W1800×H1200mm	¥94,300
PAS-160-70	W2100×H1200mm	¥131,600
PAS-160-80	W2400×H1200mm	¥133,700
PAS-160-90	W2700×H1200mm	¥143,500
PAS-160-100	W3000×H1200mm	¥170,800

**高耐候AS系 ひしぎ光悦寺垣** (イエロー)

品番	規格(外幅×高さ)	価格
PAS-161-30	W 900×H 900mm	¥66,400
PAS-161-35	W1050×H 900mm	¥70,600
PAS-161-40	W1200×H1000mm	¥77,700
PAS-161-50	W1500×H1100mm	¥90,600
PAS-161-60	W1800×H1200mm	¥97,600
PAS-161-70	W2100×H1200mm	¥120,900
PAS-161-80	W2400×H1200mm	¥151,600
PAS-161-90	W2700×H1200mm	¥165,800
PAS-161-100	W3000×H1200mm	¥194,000

**高耐候AS系 曲げ玉袖垣** (煤竹匠)

品番	規格(外幅×高さ)	価格
PAS-167-20	W600×H1800mm	¥54,300
PAS-167-23	W700×H1800mm	¥62,500
PAS-167-25	W750×H1800mm	¥65,500
PAS-167-30	W900×H1800mm	¥81,600

※角(ツノ)120・足105  
最大幅1200・最大高2000mm  
※柱外径φ80・内径φ73  
曲柱外径φ63・内径φ57mm

※角(ツノ)120・足105・最大幅3000・最大高2000mm  
※幅1200mmまで柱外径φ104・内径φ73  
曲柱外径φ81・内径φ57mm

※角(ツノ)120・足105・最大幅3000・最大高1200mm  
※幅1200mmまで柱外径φ100・内径φ82  
曲柱外径φ90・内径φ73mm

※角(ツノ)120・足150  
最大幅1200・最大高2000mm  
※柱外径φ80・内径φ73  
曲柱外径φ63・内径φ57mm

**アルミ製埋込み足を組み込む場合**

アルミ製埋込み足  
地面から+400mmで1枚に付  
¥25,000増しになります。  
延長は+100mm毎に1枚に付  
¥2,000増しになります。  
※片足の場合も同価格です。

※角(ツノ)120・足125・最大幅1200・最大高2000mm  
※幅1500mmまで柱外径φ114・内径φ82  
曲柱外径φ98・内径φ73mm

※角(ツノ)120・足125・最大幅1500・最大高2000mm  
※幅1500mmまで柱外径φ110・内径φ92  
曲柱外径φ100・内径φ82mm

※角(ツノ)120・足150  
最大幅1200・最大高2000mm  
※柱外径φ80・内径φ73  
曲柱外径φ63・内径φ57mm

※光悦寺垣W2700mm以上は、小口運送便での発送は出来なくなりました。  
チャーター便(別途追加運賃)お問い合わせください。

**高耐候AS系 曲げ玉袖垣** (ソフトグリーン・イエロー)

品番	規格(外幅×高さ)	価格
PAS-159-20	W600×H1800mm	¥49,700
PAS-159-23	W700×H1800mm	¥57,000
PAS-159-25	W750×H1800mm	¥61,200
PAS-159-30	W900×H1800mm	¥74,900

**高耐候AS系 玉袖垣** (煤竹匠)

品番	規格(外幅×高さ)	価格
PAS-166-20	W 600×H1750mm	¥70,000
PAS-166-23	W 700×H1750mm	¥78,500
PAS-166-25	W 750×H1750mm	¥88,500
PAS-166-30	W 900×H1750mm	¥107,900
PAS-166-33	W1000×H1750mm	¥130,600
PAS-166-36	W1100×H1750mm	¥138,200
PAS-166-40	W1200×H1750mm	¥148,800

**高耐候AS系 玉袖垣** (ソフトグリーン・イエロー)

品番	規格(外幅×高さ)	価格
PAS-162-18	W 540×H1750mm	¥64,000
PAS-162-20	W 600×H1750mm	¥64,000
PAS-162-23	W 700×H1750mm	¥70,300
PAS-162-25	W 750×H1750mm	¥78,200
PAS-162-30	W 900×H1750mm	¥95,180
PAS-162-35	W1050×H1750mm	¥113,800

**高耐候AS系 ひしぎ玉袖垣** (イエロー)

品番	規格(外幅×高さ)	価格
PAS-163-18	W 540×H1750mm	¥95,200
PAS-163-20	W 600×H1750mm	¥95,200
PAS-163-23	W 700×H1750mm	¥103,700
PAS-163-25	W 750×H1750mm	¥114,600
PAS-163-30	W 900×H1750mm	¥138,500
PAS-163-35	W1050×H1750mm	¥170,600

※角(ツノ)120・足150  
最大幅1200・最大高2000mm  
※柱外径φ80・内径φ73  
曲柱外径φ63・内径φ57mm

※角(ツノ)120・足150・最大幅1500・最大高2000mm  
※幅1500mmまで柱外径φ114・内径φ82・曲柱外径φ98・内径φ73mm

※角(ツノ)120・足150・最大幅1500・最大高2000mm  
※幅1500mmまで柱外径φ110・内径φ92・曲柱外径φ100・内径φ82mm

※角(ツノ)120・足150・最大幅1500・最大高2000mm  
※幅1500mmまで柱外径φ110・内径φ92・曲柱外径φ100・内径φ82mm

※角(ツノ)120・足150  
最大幅1200・最大高2000mm  
※柱外径φ80・内径φ73  
曲柱外径φ63・内径φ57mm

※角(ツノ)120・足150・最大幅1500・最大高2000mm  
※幅1500mmまで柱外径φ114・内径φ82・曲柱外径φ98・内径φ73mm

※角(ツノ)120・足150・最大幅1500・最大高2000mm  
※幅1500mmまで柱外径φ110・内径φ92・曲柱外径φ100・内径φ82mm

※角(ツノ)120・足150・最大幅1500・最大高2000mm  
※幅1500mmまで柱外径φ110・内径φ92・曲柱外径φ100・内径φ82mm

※最大幅・最大高は素材材料長さ・袖垣完成品強度・発送可能(混載便)などの目安サイズです。



**高耐候AS系 両角袖垣** (ソフトグリーン・イエロー)

品番	規格(外幅×高さ)	価格
PAS-164-18	W 540×H1700mm	¥58,500
PAS-164-20	W 600×H1700mm	¥58,500
PAS-164-23	W 700×H1700mm	¥63,700
PAS-164-25	W 750×H1700mm	¥73,700
PAS-164-30	W 900×H1700mm	¥88,900
PAS-164-35	W1050×H1700mm	¥108,500

**高耐候AS系 ひしぎ両角袖垣** (イエロー)

品番	規格(外幅×高さ)	価格
PAS-165-18	W 540×H1700mm	¥91,200
PAS-165-20	W 600×H1700mm	¥91,200
PAS-165-23	W 700×H1700mm	¥99,400
PAS-165-25	W 750×H1700mm	¥110,300
PAS-165-30	W 900×H1700mm	¥134,600
PAS-165-35	W1050×H1700mm	¥164,300

**高耐候AS系 曲げ玉袖垣(割竹張付け)** (ソフトグリーン・イエロー)

品番	規格(外幅×高さ)	価格
PAS-193-20	W 600×H1800mm	¥53,900
PAS-193-23	W 700×H1800mm	¥61,900
PAS-193-25	W 750×H1800mm	¥68,500
PAS-193-30	W 900×H1800mm	¥80,600
PAS-193-33	W1000×H1800mm	¥94,900
PAS-193-36	W1100×H1800mm	¥107,600
PAS-193-40	W1200×H1800mm	¥117,900

**高耐候AS系 ポール柱製建仁寺垣(63φ柱)** (ソフトグリーン・イエロー)

品番	規格(外幅×高さ)	価格
PAS-194-18	W540×H1700mm	¥53,700
PAS-194-20	W600×H1700mm	¥53,700
PAS-194-23	W700×H1700mm	¥58,500
PAS-194-25	W750×H1700mm	¥63,700
PAS-194-30	W900×H1700mm	¥76,400

※角(ツノ)120・足150・最大幅1500・最大高2000mm  
※幅600mmまで柱外径φ104・内径φ73mm  
※幅1500mmまで柱外径φ114・内径φ82mm

※角(ツノ)120・足150・最大幅1500・最大高2000mm  
※幅600mmまで柱外径φ100・内径φ82mm  
※幅1500mmまで柱外径φ110・内径φ92mm

※角(ツノ)120・足125・最大幅1200・最大高2000mm  
※柱外径φ80・内径φ73・曲柱外径φ63・内径φ57mm

※角(ツノ)120・足150・最大幅1200・最大高2000mm  
※柱外径φ63・内径φ57mm

**高耐候AS系 ポール柱製御簾垣** (ソフトグリーン・イエロー)

品番	規格(外幅×高さ)	価格
PAS-181-20	W600×H1700mm	¥43,100
PAS-181-23	W700×H1700mm	¥47,300
PAS-181-25	W750×H1700mm	¥50,300

**高耐候AS系 親子玉袖垣** (ソフトグリーン・イエロー)

品番	規格(外幅×高さ)	価格
PAS-191-30	W 900×H1750mm	¥138,500
PAS-191-33	W1000×H1750mm	¥140,600
PAS-191-35	W1050×H1750mm	¥144,000
PAS-191-36	W1100×H1750mm	¥162,800
PAS-191-40	W1200×H1750mm	¥177,900
PAS-191-43	W1300×H1750mm	¥196,400
PAS-191-45	W1400×H1750mm	¥221,600
PAS-191-50	W1500×H1750mm	¥242,800

※角(ツノ)50・足125・最大幅1500・最大高2000mm  
※柱外径φ63・内径φ57mm

※角(ツノ)120・足150・最大幅1500・最大高2000mm  
※柱外径φ114・内径φ82・中柱外径φ98・内径φ73・曲柱外径φ81・内径φ57mm

**高耐候AS系 ミニ曲げ玉袖垣** (ソフトグリーン・イエロー)

品番	規格(外幅×高さ)	価格
PAS-177-15	W450×H1200mm	¥30,600

**高耐候AS系 ミニ両角袖垣** (ソフトグリーン・イエロー)

品番	規格(外幅×高さ)	価格
PAS-180-15	W450×H1200mm	¥28,500

※角(ツノ)100・足140・最大幅600・最大高1500mm  
※柱外径φ63・内径φ57・曲柱外径φ50・内径φ45mm

※角(ツノ)100・足140・最大幅600・最大高1500mm  
※柱外径φ50・内径φ45mm

**フレーム材を延長する場合**

竹巻柱様  
フレーム足付例

フレーム足付  
400L足付  
1枚に付¥5,000増しになります。  
+100mm毎に1枚に付¥1,000増しになります。  
※片足の場合も同価格です。

**アルミ座板取付用加工費**  
1カ所…¥9,000  
(座板は別途費用)

各種玉袖垣・各種両角垣  
ポール柱製には取付可能ですが、各種光悦寺垣の曲り部分には取付出来ません。

アルミ座板  
高さ150

**エイコーボール#40(63φ4ツ割)**

高さ MAX1200mm

**高耐候AS系 アルミ枠 駒寄せ** (ソフトグリーン・イエロー)

品番	品名	規格(外幅×高さ)	価格
PAS-221	アルミ枠駒寄せ 両面張	W600×D450×H600mm	¥66,800
PAS-222	アルミ枠駒寄せ(右)片面張右側	W600×D450×H600mm	¥63,200
PAS-223	アルミ枠駒寄せ(左)片面張左側	W600×D450×H600mm	¥63,200
PAS-224	アルミ枠駒寄せ(中)側面張無し	W600×D450×H600mm	¥59,500

※最大幅・最大高は素材材料長さ・袖垣完成品強度・発送可能(混載便)などの目安サイズです。

施工例  
ユニット洋風  
リアフェイス  
ウッドラブリッキ  
ユニット和風  
扉セット  
庭門・袖垣  
木戸・つぼ庭  
基本セット  
追加セット  
アルミ部材  
プラ部材  
ビス  
人工杭  
ガーデンライト  
陶照明  
FRP人工造石  
FRP人工造石  
人工樹木  
索引

施工例  
ユニット洋風  
リアフェイス  
ウッドラブリッキ  
ユニット和風  
扉セット  
庭門・袖垣  
木戸・つぼ庭  
基本セット  
追加セット  
アルミ部材  
プラ部材  
ビス  
人工杭  
ガーデンライト  
陶照明  
FRP人工造石  
FRP人工造石  
人工樹木  
索引



### 三二袖垣

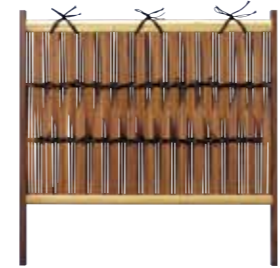

高耐候AS系 完成品 別注サイズ可

御簾垣ミニ (ソフトグリーン・イエロー)

品番	規格(外幅×高さ)	価格
PAS-176-43	W1200×H900mm	¥63,190
PAS-176-63	W1800×H900mm	¥76,180

(支柱90丸溝付ブラウン 支柱の長さ1400mm)

高耐候AS系 完成品 別注サイズ可

沼津垣 (ソフトグリーン・イエロー)

品番	規格(外幅×高さ)	価格
PAS-204-42	W1200×H600mm	¥58,980
PAS-204-52	W1500×H600mm	¥68,800
PAS-204-62	W1800×H600mm	¥72,160

(支柱60角焼木目 支柱の長さ1000mm)

高耐候AS系 完成品 別注サイズ可

大津垣I型 (ソフトグリーン・イエロー)

品番	規格(外幅×高さ)	価格
PAS-169-54	W1500×H1200mm	¥102,380

(支柱アルミニウム支柱63丸 支柱の長さ1600mm)

高耐候AS系 完成品 別注サイズ可

大津垣13Ⅲ型 (黒竹匠・煤竹匠)

品番	規格(外幅×高さ)	価格
PAS-200-43	W1200×H900mm	¥81,500
PAS-200-53	W1500×H900mm	¥94,610
PAS-200-63	W1800×H900mm	¥102,120

(支柱サンロク角焼木目 支柱の長さ1400mm)

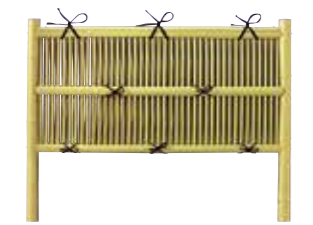

高耐候AS系 完成品 別注サイズ可

大津垣16Ⅱ型 (ソフトグリーン・イエロー)

品番	規格(外幅×高さ)	価格
PAS-201-42	W1200×H600mm	¥58,930
PAS-201-52	W1500×H600mm	¥75,520
PAS-201-62	W1800×H600mm	¥80,440

(支柱アルミニウム支柱63丸 支柱の長さ1000mm)



高耐候AS系 完成品 別注サイズ可

横大津垣10Ⅲ型 (ソフトグリーン・イエロー)

品番	規格(外幅×高さ)	価格
PAS-202-42	W1200×H600mm	¥69,340
PAS-202-52	W1500×H600mm	¥82,960
PAS-202-62	W1800×H600mm	¥84,820

(支柱60角焼木目 支柱の長さ1000mm)



### 四ツ目垣

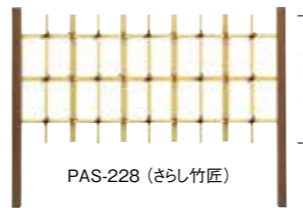

高耐候AS系 完成品 別注サイズ可

アルミ支柱60角 (焼木目)使用四ツ目垣 (青竹匠)

品番	規格(外幅×高さ)	価格
PAS-225	W1920×H900mm	¥53,180

(支柱60角焼木目 支柱の長さ1400mm)

高耐候AS系 完成品 別注サイズ可

アルミ支柱60角 (焼木目)使用四ツ目垣 (さらし竹匠)

品番	規格(外幅×高さ)	価格
PAS-228	W1920×H900mm	¥53,730

(支柱60角焼木目 支柱の長さ1400mm)

### 縁台

(座面はエイコーポールアルミニウム30Sを使用しています。カラーはさらし竹匠、青竹匠、黒竹匠、ソフトグリーン、イエロー色でもできます。)  
写真はPAS-403Mアルミ縁台/煤竹匠 3尺です。

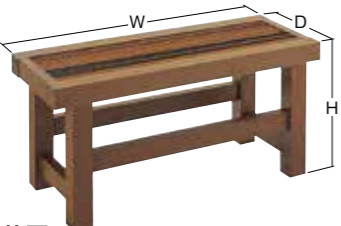

アルミ縁台 焼木目/煤竹匠・青竹匠

品番	品名	規格	価格
PAS-403M	アルミ縁台焼木目/煤竹匠・青竹匠 3尺	W 900×D360×H420mm	¥71,800
PAS-404M	アルミ縁台焼木目/煤竹匠・青竹匠 4尺	W1200×D360×H420mm	¥85,900
PAS-405M	アルミ縁台焼木目/煤竹匠・青竹匠 5尺	W1500×D360×H420mm	¥113,400

アルミ縁台 焼木目/さらし竹匠

品番	品名	規格	価格
PAS-400M	アルミ縁台焼木目/さらし竹匠 3尺	W 900×D360×H420mm	¥75,000
PAS-401M	アルミ縁台焼木目/さらし竹匠 4尺	W1200×D360×H420mm	¥89,000
PAS-402M	アルミ縁台焼木目/さらし竹匠 5尺	W1500×D360×H420mm	¥117,200



アルミ縁台 オーク木目/煤竹匠・青竹匠

品番	品名	規格	価格
PAS-4030M	アルミ縁台オーク木目/煤竹匠・青竹匠 3尺	W 900×D360×H420mm	¥71,800
PAS-4040M	アルミ縁台オーク木目/煤竹匠・青竹匠 4尺	W1200×D360×H420mm	¥85,900
PAS-4050M	アルミ縁台オーク木目/煤竹匠・青竹匠 5尺	W1500×D360×H420mm	¥113,400

アルミ縁台 オーク木目/さらし竹匠

品番	品名	規格	価格
PAS-4000M	アルミ縁台オーク木目/さらし竹匠 3尺	W 900×D360×H420mm	¥75,000
PAS-4010M	アルミ縁台オーク木目/さらし竹匠 4尺	W1200×D360×H420mm	¥89,000
PAS-4020M	アルミ縁台オーク木目/さらし竹匠 5尺	W1500×D360×H420mm	¥117,200

※運送便の都合上、サイズによりユニット式に、支柱と垣根部分を分離して2個口で出荷させて頂く場合がございます。ご了承下さい。

### 人工庭木戸

人工庭木戸に使用しているエイコー合成木材 杉板よしのには、ブラック・ブラウン・オーク・ベージュの4色のカラーがあります。価格は木戸のみの価格です。支柱・蝶番等は含まれておりません。(P.72参照)

蝶番取付け済(木戸セット)も承ります。取付け位置、木戸の開閉をご指示下さい。角支柱=¥13,600/丸支柱=¥16,000追加になります。(支柱は含まれておりません)



高耐候AS系 完成品 別注サイズ可

人工竹入板張木戸

品番	規格(外幅×高さ)	価格
PAY-103-3	W750×H 900mm	¥53,200
PAY-103-4	W750×H1200mm	¥60,300
PAY-103-5	W750×H1500mm	¥71,600

高耐候AS系 完成品 別注サイズ可

人工板ランマ板張木戸

品番	規格(外幅×高さ)	価格
PAY-303-3	W750×H 900mm	¥58,600
PAY-303-4	W750×H1200mm	¥65,700
PAY-303-5	W750×H1500mm	¥79,000



高耐候AS系 完成品 別注サイズ可

人工矢来木戸Ⅱ型 黒竹匠

品番	規格(外幅×高さ)	価格
PAY-208-30	W750×H 900mm	¥30,700
PAY-208-35	W750×H1050mm	¥33,400
PAY-208-40	W750×H1200mm	¥35,500
PAY-208-45	W750×H1350mm	¥38,600
PAY-208-50	W750×H1500mm	¥41,000

エイコー合成木材杉板「よしの」を使用。和テイストが魅力の庭木戸です  
庭へのアプローチや庭園のアクセント等幅広く応用できる人工庭木戸。竹入板張、ランマ板張、矢来木戸、大和張、横板張などのバリエーションがあります。



高耐候AS系 完成品 別注サイズ可

人工横板張木戸

品番	規格(外幅×高さ)	価格
PAY-311-3	W750×H 982mm	¥52,700
PAY-311-4	W750×H1145mm	¥61,500
PAY-311-5	W750×H1471mm	¥77,000
PAY-311-6	W750×H1797mm	¥88,800

高耐候AS系 完成品 別注サイズ可

人工大和張木戸

品番	規格(外幅×高さ)	価格
PAY-113-3	W750×H 900mm	¥48,200
PAY-113-4	W750×H1200mm	¥63,400
PAY-113-5	W750×H1500mm	¥72,200
PAY-113-6	W750×H1800mm	¥86,200

### 人工庭木戸に使用する部材

※人工庭木戸は、別注サイズで出来ない幅サイズがあります。お問い合わせください。

- アルミ支柱40角 (P.123参照)  
古色木目・黒木目・焼木目を使用しています。
- エイコー合成木材 杉板よしの (P.151参照)  
カラーは、ブラック・ブラウン・オーク・ベージュの4色のなかからお選びいただけます。
- エイコーポール 煤竹匠・黒竹匠を使用しています。
- アルミチャンネル(S)22 (P.133参照)
- アルミ胴縁22 (P.140参照)
- P-681蝶番 (P.72参照)
- ランマ(ウメ・ウグイス) (P.150参照)
- P-688丸柱用蝶番取付板 (P.79参照)

丸柱にはステン蝶番と丸柱用蝶番取付板をご使用ください。



# 枝折戸

和風情緒漂う枝折戸です。別注サイズも承ります。  
※枝折戸のサイズは、強度的に幅900×高さ1200mm程度までになります。

庭園の和の風情を増す、枝折戸。組み立て済みで施工もラクラク。別注サイズも承ります。(一部除く)  
AS系素材で揃えた枝折戸。設置するだけで和の風情が増します。アルミ支柱・万能杭・木製支柱等にも取付可能で、施工方法も簡単です。



高耐候AS系 枝折戸(金具付) (ソフトグリーン・イエロー)

品番	規格(外幅×高さ)	価格
PAY-205-18	W540×H1000mm	¥13,220
PAY-205-20	W600×H1000mm	¥13,220
PAY-205-23	W700×H1000mm	¥13,930
PAY-205-25	W750×H1000mm	¥15,000
PAY-205-27	W800×H1000mm	¥16,080
PAY-205-30	W900×H1000mm	¥17,200

高耐候AS系 枝折戸(金具付) (煤竹匠)

品番	規格(外幅×高さ)	価格
PAY-206SS-20	W600×H1000mm	¥14,290
PAY-206SS-23	W700×H1000mm	¥15,360
PAY-206SS-25	W750×H1000mm	¥16,080
PAY-206SS-30	W900×H1000mm	¥17,500

高耐候AS系 大津風枝折戸(金具付) (イエロー)

品番	規格(外幅×高さ)	価格
PAY-211-20	W600×H1050mm	¥18,930
PAY-211-23	W700×H1050mm	¥20,720
PAY-211-25	W750×H1050mm	¥21,430

高耐候AS系 枝折戸(金具付) (さらし竹匠)

品番	規格(外幅×高さ)	価格
PAY-206SR-18	W540×H1000mm	¥16,100
PAY-206SR-20	W600×H1000mm	¥16,100
PAY-206SR-23	W700×H1000mm	¥17,400
PAY-206SR-25	W750×H1000mm	¥18,500
PAY-206SR-27	W800×H1000mm	¥19,600
PAY-206SR-30	W900×H1000mm	¥20,400

PAY-205SG ソフトグリーン  
PAY-205Y イエロー



高耐候AS系 枝折戸(金具付) (青竹匠)

品番	規格(外幅×高さ)	価格
PAY-203-20	W600×H1000mm	¥14,290
PAY-203-23	W700×H1000mm	¥15,360
PAY-203-25	W750×H1000mm	¥16,080
PAY-203-30	W900×H1000mm	¥17,500

高耐候AS系 割竹枝折戸(金具付) (青竹匠)

品番	規格(外幅×高さ)	価格
PAY-212-23	W700×H1000mm	¥20,000
PAY-212-25	W750×H1000mm	¥20,540
PAY-212-27	W800×H1000mm	¥22,500

高耐候AS系 大津風二段枝折戸(金具付) (イエロー)

品番	規格(外幅×高さ)	価格
PAY-213-20	W600×H900~1050mm	¥23,580
PAY-213-23	W700×H900~1050mm	¥24,830
PAY-213-25	W750×H900~1050mm	¥25,540
PAY-213-30	W900×H900~1050mm	¥30,720

高耐候AS系 大津風二段枝折戸(金具付) (煤竹匠)

品番	規格(外幅×高さ)	価格
PAY-214-20	W600×H900~1050mm	¥28,580
PAY-214-23	W700×H900~1050mm	¥29,820
PAY-214-25	W750×H900~1050mm	¥30,540
PAY-214-30	W900×H900~1050mm	¥36,790

※他のカラーもできます。お問い合わせください。(さらし竹匠・ゴマ竹・煤竹匠・黒竹匠・ソフトグリーン・イエロー)  
※幅800×高さ1200mmまで

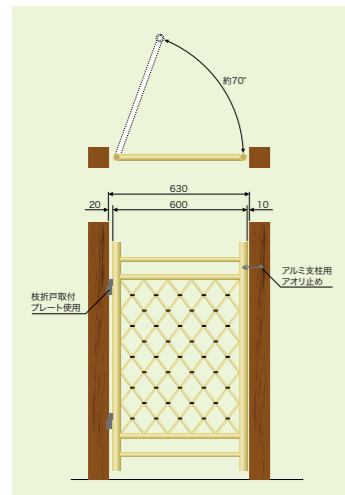

すべてのプラ枝折戸の下部の横竹(22φ)無し(枝折戸Eタイプ)も同価格でできます。お問い合わせください。(受注生産)

# プラ竹輪



プラ竹輪

品番	品名	規格	価格(個)
PA-371	プラ竹輪(S) (ソフトグリーン・イエロー)	約φ120mm	¥1,600
PA-372	プラ竹輪(S) (煤竹匠・青竹匠・黒竹匠)	約φ120mm	¥1,750
PA-373	プラ竹輪(M) (ソフトグリーン・イエロー)	約φ130mm	¥1,650
PA-374	プラ竹輪(M) (煤竹匠・青竹匠・黒竹匠)	約φ130mm	¥1,800
PA-375	プラ竹輪(L) (ソフトグリーン・イエロー)	約φ150mm	¥1,700
PA-376	プラ竹輪(L) (煤竹匠・青竹匠・黒竹匠)	約φ150mm	¥1,850

※支柱90丸、80角に枝折戸取付け時は、(L)φ150mmが最適です。  
支柱80丸、70丸、60角に枝折戸取付け時は、(M)φ130mmが最適です。  
支柱60丸に取付け時、観音開枝折戸の場合は(S)φ120mmが最適です。

# 枝折戸取付金具



アルミ支柱用アオリ止め

品番	品名	規格(mm)	価格(セット)
P-16	アルミ支柱用アオリ止め SS 角柱用	SUS304ステンレス 3.1φ×L50	¥ 380
P-18	アルミ支柱用アオリ止め S 角柱用	SUS304ステンレス 3.9φ×L50	¥1,000
P-19	アルミ支柱用アオリ止め M 70丸柱用	SUS304ステンレス 3.9φ×L60	¥1,000
P-20	アルミ支柱用アオリ止め L 90丸柱用	SUS304ステンレス 3.9φ×L68	¥1,000

枝折戸取付プレートセット(受け) 枝折戸取付プレートセット(坪)

品番	規格	価格(セット)
P-15	ビス4本付セット	¥1,450
P-17	ビス4本付セット	¥ 980

●セット内容/枝折戸取付プレート受 2個 サラビス(4×16) 4本  
※ 価格は1セットの価格です。

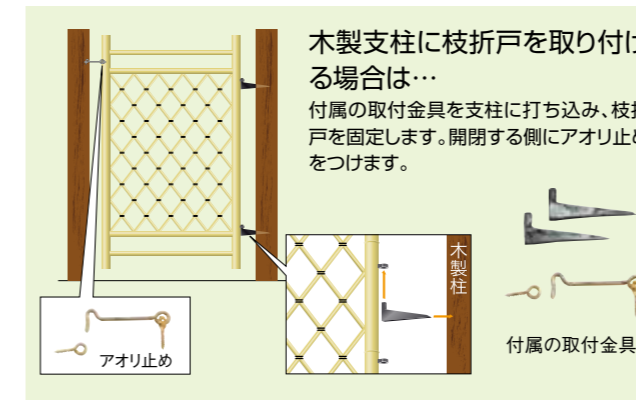

# 揚篋戸

揚篋戸は茶庭に用いられる篋戸の一種で、内露地と外露地の境に設けられる。丸竹で組まれた枠に、割竹を菱目に編み上げた網戸を上部に吊り、竹や木を用いて上げ下ろしをする。

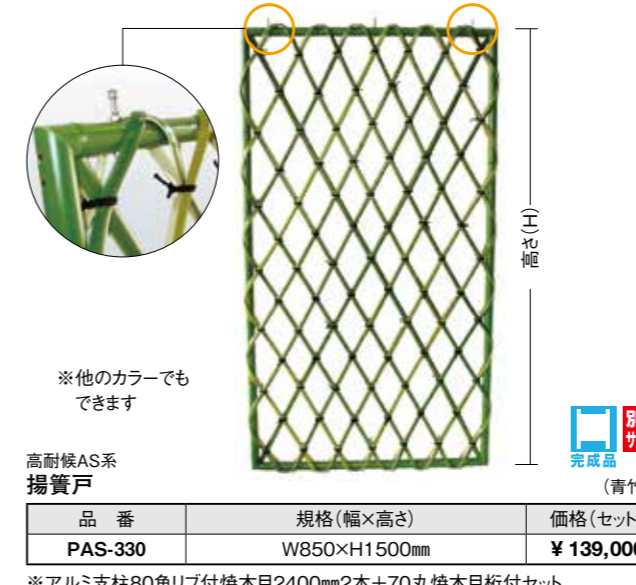

高耐候AS系 揚篋戸 (青竹匠)

品番	規格(幅×高さ)	価格(セット)
PAS-330	W850×H1500mm	¥ 139,000

※アルミ支柱80角リブ付焼木目2400mm2本+70丸焼木目付付セット





# プラカケヒ



## 高耐候AS系 擬木プラカケヒ くぬ木

品番	規格	梱包数	価格(1本)
PA-706 (ソフトグリーン・イエロー)	立上り 50φ×900mm	20本	¥8,870
	□ 38φ×600mm		
PA-708 (黒竹・煤竹・青竹匠)	立上り 50φ×900mm	20本	¥9,210
	□ 38φ×600mm		

## 高耐候AS系 擬木プラカケヒミニ くぬ木

品番	規格	梱包数	価格(1本)
PA-711 (ソフトグリーン・イエロー)	立上り 38φ×600mm	30本	¥6,970
	□ 30φ×450mm		
PA-748 (黒竹・煤竹・青竹匠)	立上り 38φ×600mm	30本	¥7,110
	□ 30φ×450mm		

## 高耐候AS系 擬木プラカケヒ 焼杉角

品番	規格	梱包数	価格(1本)
PA-714 (ソフトグリーン・イエロー)	立上り 50φ×900mm	20本	¥8,870
	□ 38φ×600mm		
PA-719 (黒竹匠・煤竹匠・青竹匠)	立上り 50φ×900mm	20本	¥9,210
	□ 38φ×600mm		

## 高耐候AS系 擬木プラカケヒ 焼杉丸

品番	規格	梱包数	価格(1本)
PA-715 (ソフトグリーン・イエロー)	立上り 50φ×900mm	20本	¥8,870
	□ 38φ×600mm		
PA-718 (黒竹匠・煤竹匠・青竹匠)	立上り 50φ×900mm	20本	¥9,210
	□ 38φ×600mm		

## 高耐候AS系 擬木プラカケヒミニ 焼杉丸

品番	規格	梱包数	価格(1本)
PA-716 (ソフトグリーン・イエロー)	立上り 38φ×600mm	30本	¥6,970
	□ 30φ×450mm		
PA-745 (黒竹匠・煤竹匠・青竹匠)	立上り 38φ×600mm	30本	¥7,110
	□ 30φ×450mm		

## 高耐候AS系 プラカケヒ 50

品番	規格	梱包数	価格(1本)
PA-713 (ソフトグリーン・イエロー)	立上り 50φ×900mm	30本	¥3,800
	□ 38φ×600mm		
PA-747 (黒竹匠・煤竹匠・青竹匠)	立上り 50φ×900mm	30本	¥4,140
	□ 38φ×600mm		

## 高耐候AS系 プラカケヒ 63

品番	規格	梱包数	価格(1本)
PA-712 (ソフトグリーン・イエロー)	立上り 63φ×900mm	30本	¥4,290
	□ 38φ×600mm		
PA-746 (黒竹匠・煤竹匠・青竹匠)	立上り 63φ×900mm	30本	¥4,640
	□ 38φ×600mm		

## プラカケヒ 頭

品番	規格	価格(1個)
PA-751	擬木プラカケヒくぬ木(頭のみ)	¥6,200
PA-752	擬木プラカケヒ焼杉丸(頭のみ)	¥6,200
PA-753	擬木プラカケヒ焼杉角(頭のみ)	¥6,200
PA-757	擬木プラカケヒくぬ木ミニ(頭のみ)	¥5,200
PA-758	擬木プラカケヒ焼杉丸ミニ(頭のみ)	¥5,200

※ソフトグリーンは、在庫が無くなり次第廃番とさせていただきます。

## 高耐候AS系 プラ節付竹ヒシャク (ソフトグリーン・イエロー)

品番	規格	価格(1本)
PA-730	80φ×長さ460mm	¥1,100
PA-731	63φ×長さ440mm	¥1,050
PA-732	50φ×長さ430mm	¥900

※ソフトグリーンは、在庫が無くなり次第廃番とさせていただきます。

## 高耐候AS系 プラ節付竹ヒシャク (青竹匠)

品番	規格	価格(1本)
PA-730GT	80φ×長さ460mm	¥1,550
PA-731GT	63φ×長さ440mm	¥1,500
PA-732GT	50φ×長さ430mm	¥1,350

# プラシシオドシ

プラシシオドシのカラーはソフトグリーン、イエローの2色をご用意しています。

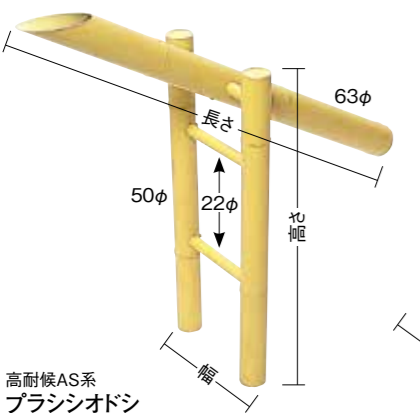

品番	規格	梱包数	価格(1本)
PA-707	幅265×長さ845×高さ500mm	10本	¥11,200

# プラ節付竹ヒシャク

プラ節付竹ヒシャクのカラーはソフトグリーン、イエロー、青竹匠の3色をご用意しています。

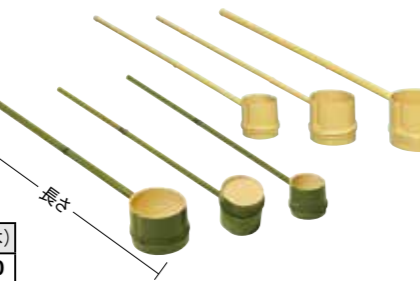

# 井戸蓋

井戸蓋のカラーはソフトグリーン、イエロー、さらし竹匠、青竹匠、煤竹匠、黒竹匠、ゴマ竹の7色をご用意しています。別注サイズも承ります。

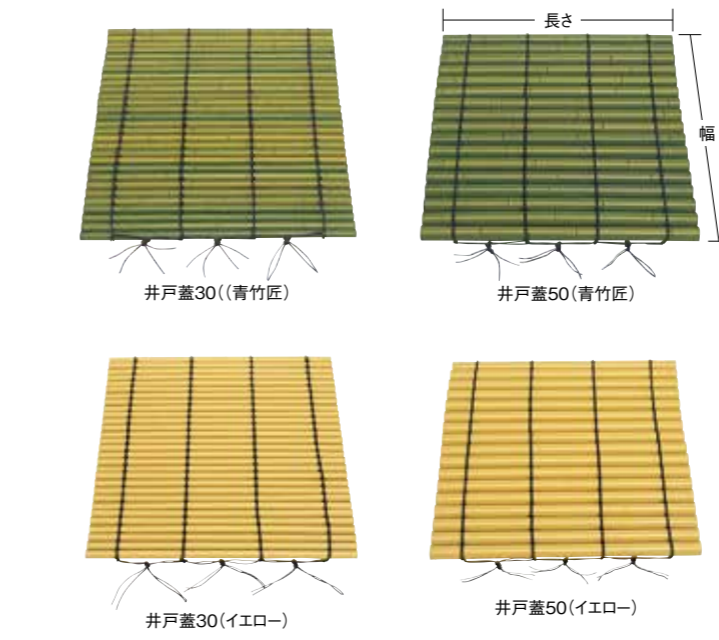

# 井戸蓋 丸型

井戸蓋 丸型のカラーはソフトグリーン、イエロー、さらし竹匠、青竹匠、煤竹匠、黒竹匠、ゴマ竹の7色をご用意しています。別注サイズも承ります。

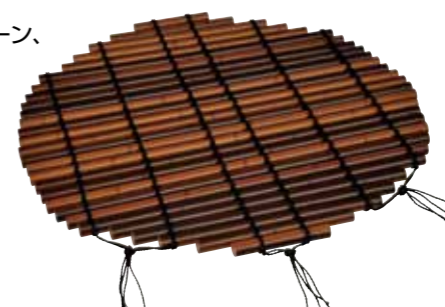

# すだれ



## 高耐候AS系 すだれ 22 (さらし竹匠)

品番	品名	規格	価格(1枚)
PA-741	ブラすだれさらし竹匠(縄3ヶ所)	幅 900×垂れ600mm	¥27,700
PA-742	ブラすだれさらし竹匠(縄4ヶ所)	幅 1200×垂れ600mm	¥33,700
PA-743	ブラすだれさらし竹匠(縄5ヶ所)	幅 1800×垂れ600mm	¥39,400

※エコーボールのサイズ・カラー色々できます。お問い合わせください。

高耐候AS系 井戸蓋 30 (ソフトグリーン・イエロー)

品番	規格	価格(1枚)
PA-709	幅900×長さ 900mm	¥39,400
PA-710	幅900×長さ1200mm	¥46,000

高耐候AS系 井戸蓋 30 (青竹匠・煤竹匠・黒竹匠)

品番	規格	価格(1枚)
PA-726	幅 900×長さ 900mm	¥41,700
PA-727	幅 900×長さ1200mm	¥48,700
PA-728	幅1200×長さ1200mm	¥61,700

高耐候AS系 井戸蓋 50 (青竹匠・煤竹匠・黒竹匠)

品番	規格	価格(1枚)
PA-723	幅 900×長さ 900mm	¥57,000
PA-724	幅 900×長さ1200mm	¥67,700
PA-725	幅1200×長さ1200mm	¥84,000

高耐候AS系 井戸蓋 30 (さらし竹匠)

品番	規格	価格(1枚)
PA-733	幅 900×長さ 900mm	¥42,700
PA-734	幅 900×長さ1200mm	¥50,400
PA-735	幅1200×長さ1200mm	¥63,400

高耐候AS系 井戸蓋 50 (さらし竹匠)

品番	規格	価格(1枚)
PA-736	幅 900×長さ 900mm	¥58,700
PA-737	幅 900×長さ1200mm	¥67,400
PA-738	幅1200×長さ1200mm	¥87,000

高耐候AS系 井戸蓋 丸型 30 (ソフトグリーン・イエロー)

品番	規格	価格(1枚)
PA-760	φ 900mm	¥49,000
PA-761	φ1000mm	¥59,000
PA-762	φ1200mm	¥60,700

高耐候AS系 井戸蓋 丸型 30 (青竹匠・煤竹匠・黒竹匠)

品番	規格	価格(1枚)
PA-763	φ 900mm	¥57,400
PA-764	φ1000mm	¥71,400
PA-765	φ1200mm	¥75,000

高耐候AS系 井戸蓋 丸型 30 (ゴマ竹)

品番	規格	価格(1枚)
PA-766	φ 900mm	¥66,700
PA-767	φ1000mm	¥77,700
PA-768	φ1200mm	¥82,000

高耐候AS系 井戸蓋 丸型 30 (さらし竹匠)

品番	品名	規格	価格(1枚)
PA-741	ブラすだれさらし竹匠(縄3ヶ所)	幅 900×垂れ600mm	¥27,700
PA-742	ブラすだれさらし竹匠(縄4ヶ所)	幅 1200×垂れ600mm	¥33,700
PA-743	ブラすだれさらし竹匠(縄5ヶ所)	幅 1800×垂れ600mm	¥39,400



つぼ庭



※写真はイメージです。  
※組立費、施工費等は含まれていません。

つぼ庭S型 TN-S-01

品番	品名	規格(mm)	数量	価格	合計価格
ES-135	FRP坪庭用プール 扇型	1000×1000×H80	1個	¥88,000	¥88,000
ES-140	ポリスチレンフォーム 扇型	980×980×H50	1個	¥8,000	¥8,000
PAS-158-35	曲げ光悦寺垣 イエロー	W950×H1000	1枚	¥45,100	¥45,100
P-1933	アルミ座板 40角コーナー 左用	150×100×5	1個	¥6,000	¥6,000
P-1934	アルミ座板 40角斜めコーナー 右用	40×40×H60	1個	¥6,000	¥6,000
ES-29	FRP 庭石	W450×D440×H620	1個	¥40,700	¥40,700
G-144-120	黒竹5本立 モルタル付	H1200	1本	¥26,900	¥26,900
ES-142	ポリスチレンフォーム 築山用	450×450	2枚	¥1,200	¥2,400
GC-164	グラスブッシュ(ライオングリーン)	全長400	1本	¥1,940	¥1,940
GA-066	熊笹	全長470	1本	¥650	¥650
GE-005	杉苔 角	265×265×H70	2枚	¥4,670	¥9,340
GC-168	苔マット(1000×1000) 半分	1000×500	1枚	¥6,400	¥6,400
CP-004	輝宝石 黒 中(20kg袋)	30~40内外	1袋	¥7,000	¥7,000
CP-006	白玉砂利 1寸(20kg袋)	30	1袋	¥5,000	¥5,000

※ES-142は、創作築山を製作するための素材です。カッター等で加工して築山を製作して下さい。

**TN-S-01 坪庭セット価格 ¥253,430**



つぼ庭M型 TN-M-02

品番	品名	規格(mm)	数量	価格	合計価格
ES-136	FRP坪庭用プール 角型(A)	1000×1000×H80	1枚	¥92,000	¥92,000
ES-141	ポリスチレンフォーム 角型	980×980×H50	1枚	¥8,000	¥8,000
PU-313	上:大津垣 / 下:四ツ目垣(煤竹匠)	W830×H1650	2枚	¥82,000	¥164,000
P-245	アルミ支柱 60角 古色木目	60×60×1800	3本	¥10,800	¥32,400
P-136B	アルミ支柱 60角用キャップ ブラック B	60×60(ビス付)	3枚	¥670	¥2,010
P-1930	アルミ座板 60角・70丸兼用 ジョイントコーナー 右用	150×100×5	1個	¥6,000	¥6,000
P-1931	アルミ座板 60角・70丸兼用 ジョイントコーナー 左用	56×56×H60	2個	¥6,000	¥12,000
ES-47	FRP 庭石	W400×D250×H180	1個	¥28,500	¥28,500
G-107-180M	モミジ モルタル付	高さ1800	1本	¥80,000	¥80,000
GC-159	ドラセナ(グリーンホワイト)	全長400	2本	¥2,100	¥4,200
GE-005	杉苔 角	265×265×H70	3枚	¥4,670	¥14,010
GE-004	リュウのヒゲ 角	260×260×H70	1枚	¥5,520	¥5,520
CP-012-1	白玉砂利 5分(20kg袋)	15~20内外	2袋	¥5,000	¥10,000

※写真はイメージです。※組立費、施工費等は含まれていません。

**TN-M-02 坪庭セット価格 ¥458,640**

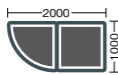

つぼ庭L型 TN-L-01

品番	品名	規格(mm)	数量	価格	合計価格
ES-136	FRP坪庭用プール 角型(A)	1000×1000×H80	1個	¥92,000	¥92,000
ES-135	FRP坪庭用プール 扇型	1000×1000×H80	1個	¥88,000	¥88,000
ES-141	ポリスチレンフォーム 角型	980×980×H50	1個	¥8,000	¥8,000
ES-140	ポリスチレンフォーム 扇型	980×980×H50	1個	¥8,000	¥8,000
-	上:御蔭垣 / 下:四ツ目垣(ソフトグリーン)	W1810×H1650	1枚	¥105,950	¥105,950
-	上:御蔭垣 / 下:四ツ目垣(ソフトグリーン)	W830×H1650	1枚	¥75,150	¥75,150
P-719M	アルミ支柱 60角 焼木目	60×60×1800	3本	¥10,800	¥32,400
P-047M	アルミ支柱 60角用キャップ 焼木目	60×60(ビス付)	3枚	¥820	¥2,460
P-1930	アルミ座板 60角・70丸兼用 ジョイントコーナー 右用	150×100×5	2個	¥6,000	¥12,000
P-1931	アルミ座板 60角・70丸兼用 ジョイントコーナー 左用	56×56×H60	1個	¥6,000	¥6,000
ES-142	ポリスチレンフォーム 築山用	450×450	1枚	¥1,200	¥1,200
G-102-150M	黒竹3本立 モルタル付	高さ1500	1本	¥38,400	¥38,400
G-243	南天 モルタル付	高さ900	1本	¥21,300	¥21,300
ES-29	FRP 庭石	W450×D440×H620	1個	¥40,700	¥40,700
GC-167	イワカサミ	全長350	2本	¥2,810	¥5,620
GC-150	トクサ 大	全長600	1本	¥2,330	¥2,330
GC-151	トクサ 小	全長300	1本	¥1,590	¥1,590
GC-168	苔マット(1000×1000) 半分	1000×500	1枚	¥6,400	¥6,400
GE-005	杉苔 角	265×265×H70	2枚	¥4,670	¥9,340
GE-004	リュウのヒゲ 角	260×260×H70	1枚	¥5,520	¥5,520
SA9079-06	ガーデンライト(小)	W220×D220×H300	1個	¥47,800	¥47,800
CP-023	伊勢砂利 3分(20kg袋)	9~10内外	3袋	¥4,800	¥14,400
CP-024	伊勢コタ 3~4寸(20kg袋)	90~120内外	1袋	¥5,500	¥5,500

※ES-142は、創作築山を製作するための素材です。カッター等で加工して築山を製作して下さい。

※SA9079-06ガーデンライト(小)については、メーカー出荷となる為P.187掲載の価格と異なります。

**TN-L-01 坪庭セット価格 ¥630,060**

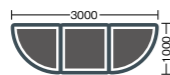

つぼ庭LL型 TN-LL-01

品番	品名	規格(mm)	数量	価格	合計価格
ES-137	FRP坪庭用プール 角型(B)	1000×1000×H80	1個	¥92,000	¥92,000
ES-135	FRP坪庭用プール 扇型	1000×1000×H80	2個	¥88,000	¥176,000
ES-141	ポリスチレンフォーム 角型	980×980×H50	1個	¥8,000	¥8,000
ES-140	ポリスチレンフォーム 扇型	980×980×H50	2個	¥8,000	¥16,000
PU-183	ユニットウイング電燈寺垣II型 イエロー	W1345×H900	2枚	¥67,200	¥134,400
PA-032	ボールアルミ芯入支柱80丸 イエロー	80φ×1010	3本	¥7,270	¥21,810
PA-348Y	ボール80φ用キャップ イエロー	80φ×H30	3個	¥430	¥1,290
P-1930	アルミ座板 60角・70丸兼用 ジョイントコーナー 右用	150×100×5	2個	¥6,000	¥12,000
P-1931	アルミ座板 60角・70丸兼用 ジョイントコーナー 左用	56×56×H60	1個	¥6,000	¥6,000
ES-142	ポリスチレンフォーム 築山用	450×450	3枚	¥1,200	¥3,600
G-325-210	青竹匠 中 モルタル付	高さ2100	1本	¥28,300	¥28,300
G-326-180	青竹匠 小 モルタル付	高さ1800	2本	¥21,300	¥42,600
G-326-150	青竹匠 小 モルタル付	高さ1500	1本	¥14,900	¥14,900
ES-41	FRP 庭石	W350×D270×H550	1個	¥30,300	¥30,300
GC-168	苔マット(1000×1000)	1000×1000	1枚	¥12,800	¥12,800
GC-167	イワカサミ	全長350	2本	¥2,810	¥5,620
GC-90	フックボストファン 小	全長500	3本	¥2,430	¥7,290
GE-004	リュウのヒゲ 角	260×260×H70	5枚	¥5,520	¥27,600
GE-005	杉苔 角	265×265×H70	3枚	¥4,670	¥14,010
CP-023	伊勢砂利 3分(20kg袋)	9~12内外	5袋	¥4,800	¥24,000
CP-024	伊勢コタ 3~4寸(20kg袋)	90~120内外	1袋	¥5,500	¥5,500

※ES-142は、創作築山を製作するための素材です。カッター等で加工して築山を製作して下さい。

**TN-LL-01 坪庭セット価格 ¥684,020**

※写真はイメージです。  
※組立費、施工費等は含まれていません。

つぼ庭L型 TN-L-02



※写真はイメージです。※組立費、施工費等は含まれていません。

品番	品名	規格(mm)	数量	価格	合計価格
ES-136	FRP坪庭用プール 角型(A)	1000×1000×H80	1個	¥92,000	¥92,000
ES-135	FRP坪庭用プール 扇型	1000×1000×H80	1個	¥88,000	¥88,000
ES-141	ポリスチレンフォーム 角型	980×980×H50	1個	¥8,000	¥8,000
ES-140	ポリスチレンフォーム 扇型	980×980×H50	1個	¥8,000	¥8,000
PAS-219	金閣寺垣30(青竹匠)	W1786×H610	1枚	¥38,800	¥38,800
PAS-219	金閣寺垣30(青竹匠)	W806×H610	1枚	¥29,700	¥29,700
P-243	アルミ支柱 70丸 古色木目	72φ×730	3本	¥3,880	¥11,640
P-835B	アルミ支柱 70丸用キャップ ブラック	72φ(ビス付)	3枚	¥920	¥2,760
P-1930	アルミ座板 60角・70丸兼用ジョイントコーナー 右用	150×100×5	2個	¥6,000	¥12,000
P-1931	アルミ座板 60角・70丸兼用ジョイントコーナー 左用	56×56×H60	1個	¥6,000	¥6,000
ES-29	FRP 庭石	W450×D440×H620	1個	¥40,700	¥40,700
ES-68	FRP 庭石	W900×D600×H310	1個	¥57,300	¥57,300
CP-006	白玉砂利 5分(20kg袋)	15~20内外	4袋	¥5,000	¥20,000

**TN-L-02 坪庭セット価格 ¥414,900**

■EIKO坪庭セット サイズはユニット式で現場のスペースに対応できます。

■展開例

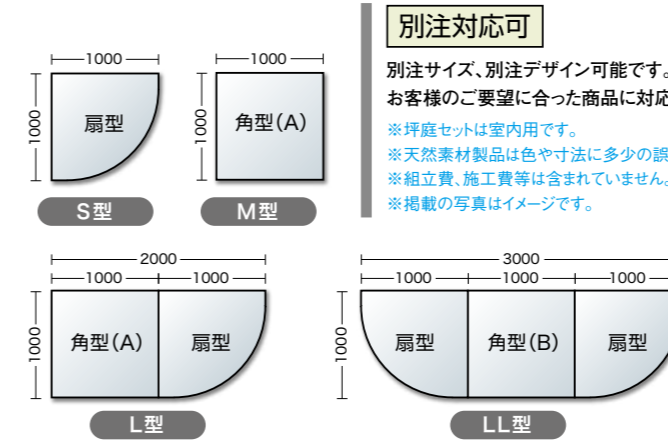

別注対応可

別注サイズ、別注デザイン可能です。  
お客様のご要望に合った商品に対応致します。

- ※坪庭セットは室内用です。
- ※天然素材製品は色や寸法に多少の誤差があります。
- ※組立費、施工費等は含まれていません。
- ※掲載の写真はイメージです。

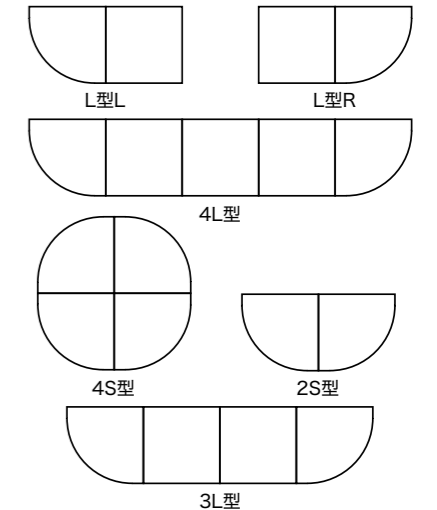

■FRP坪庭用プール

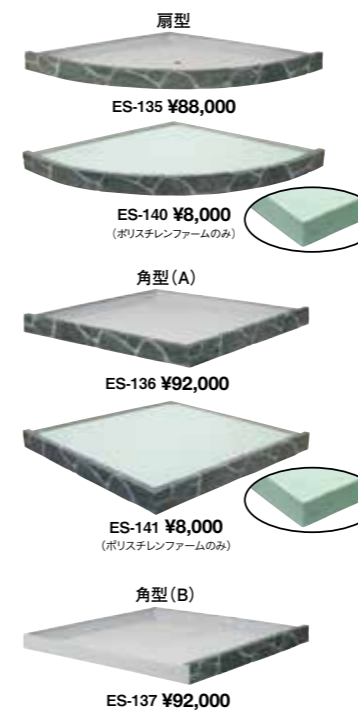

■FRP坪庭用プール寸法図

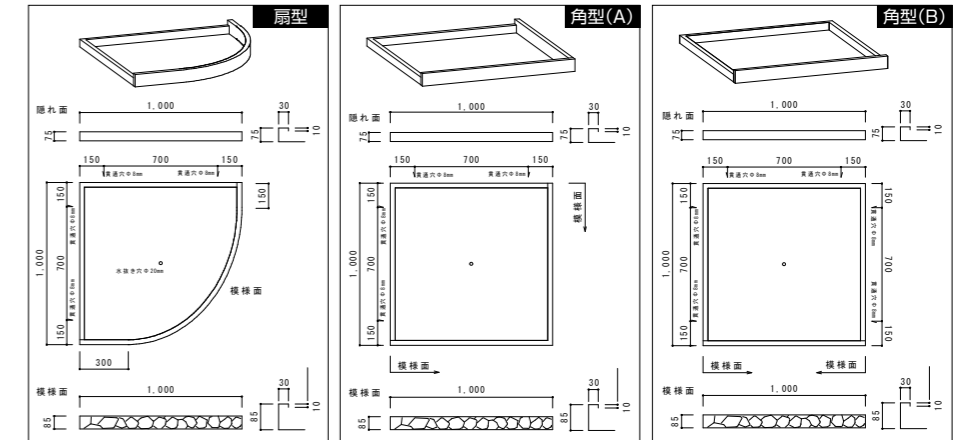

施工上と使用上の注意

- 製品の切り口に切断時のさくれ素材やバリが残っている場合があります。取り扱い時には、軍手等を着用し、けがのないようご注意ください。
- 不完全な組み立ては事故の原因になる事があります。組立完了後は、一度ゆるみなどを確認してください。
- 設置場所について  
製品は完全室内仕様の為、屋外での仕様は避けてください。  
また、近くに暖房器、給湯器など排気熱がでる直接製品に影響する場所での設置は製品維持の妨げになる事があります。注意してください。  
製品は防炎用の避難通路の妨げになる所や、設置することで事故等が予想される場所には設置しないでください。
- ケガをする危険がありますので、商品にはぶら下がったり、乗ったり、寄りかかったり重い物を乗せたり、しないでください。
- 安全の為、定期的にゆるみなどの確認するようにして下さい。
- 目的以外の使用はおやめください。

■坪庭用アルミ座板



注) 価格は、坪庭セット購入価格になり、パーツ単位での購入価格と異なる場合がございます。出荷場所が異なる商品もございます。





### エコミーでスタンダードなデザインの御簾垣 エイコー竹垣セット1型 御簾垣22

御簾垣22はチャンネル22・胴縁22とエイコーポール22φを使った一般的なタイプの御簾垣です。

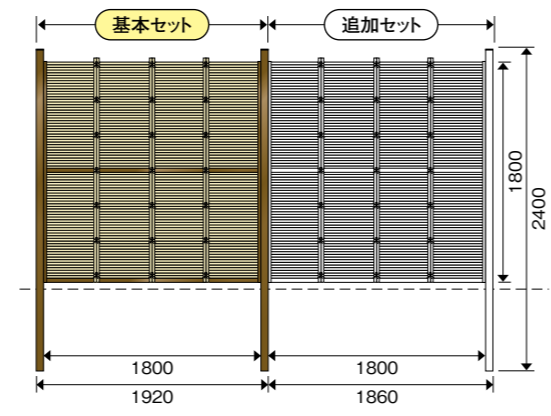
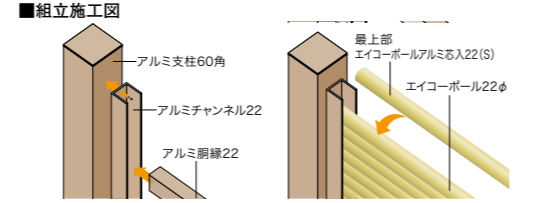
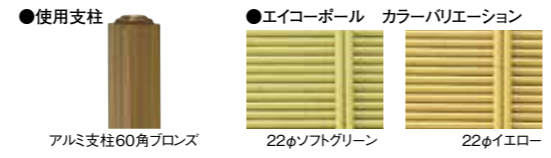

御簾垣22 アルミ支柱60角ブロンズ使用 基本セット(両柱) ソフトグリーン・イエロー

品番	品名	規格	数量	価格	合計価格
P-080	アルミ支柱60角 ブロンズ	60×60×2400mm	2本	¥7,600	¥15,200
P-135A	アルミ支柱60角用キャップAタイプブロンズ・アルミモールタイプ(ビス4本付)		2枚	¥730	¥1,460
P-112	アルミチャンネル22 ブロンズ	27×30×1800mm	2本	¥1,800	¥3,600
P-122	アルミ胴縁22 ブロンズ	23.5×35×1796mm	2本	¥2,350	¥4,700
PA-005S	エイコーポールアルミ芯入22φ(S)	22.5φ×1796mm	1本	¥1,450	¥1,450
PA-327Y	エイコーポール22φ	22.2φ×1791mm	75本	¥450	¥33,750
PA-326Y	エイコーポール22φ 立子用	22.2φ×1850mm	12本	¥450	¥5,400
PA-342Y	エイコーポール22φ用キャップ		12個	¥100	¥1,200
P-141B	ステンナベビス ブロンズ	4×16mm	34本	¥20	¥680
P-142Y	ステンナベビス イエロー	4×35mm	36本	¥35	¥1,260
P-222	ステンレスワイヤー#22(約630mm)	約0.7φ×約630mm	12本	¥20	¥240
P-154	エイコーポリ縄 大束	3mm×35m	1把	¥660	¥660

別注サイズ可 **A-080-2 基本セット ¥69,600**  
**A-080-1 追加セット ¥61,270**



### チャンネルを見せないスッキリとした御簾垣 エイコー竹垣セット3型 御簾垣I型 (溝付支柱使用)

溝付支柱にエイコーポール22φを組み込んだチャンネルを使用しないタイプの御簾垣です。

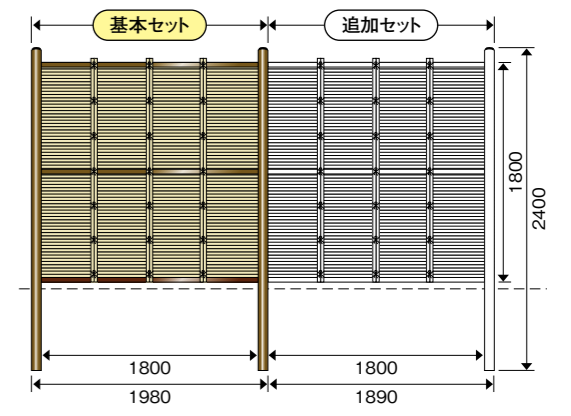
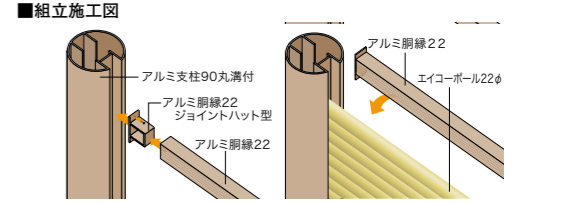
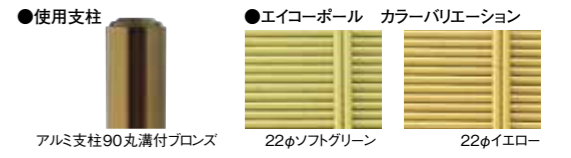

御簾垣I型 アルミ支柱90丸溝付ブロンズ使用 基本セット(両柱) ソフトグリーン・イエロー

品番	品名	規格	数量	価格	合計価格
P-086	アルミ支柱90丸溝付 ブロンズ	90φ×2400mm	2本	¥12,900	¥25,800
P-519	アルミ支柱90丸溝付溝カバー ブロンズ	27.3×21.5×100mm	4本	¥100	¥400
P-190A	アルミ支柱90丸溝付キャップAタイプブロンズ・アルミモールタイプ(ビス2本付)		2枚	¥1,000	¥2,000
P-099	アルミ胴縁22ジョイントハット型(2個サラス4本付)	31×35×80×20mm	3セット	¥980	¥2,940
P-122	アルミ胴縁22 ブロンズ	23.5×35×1839mm	3本	¥2,350	¥7,050
PA-313Y	エイコーポール22φ	22.2φ×1837mm	74本	¥460	¥34,040
PA-326Y	エイコーポール22φ 立子用	22.2φ×1850mm	12本	¥450	¥5,400
PA-342Y	エイコーポール22φ用キャップ		12個	¥100	¥1,200
P-142Y	ステンナベビス イエロー	4×35mm	36本	¥35	¥1,260
P-222	ステンレスワイヤー#22(約630mm)	約0.7φ×約630mm	12本	¥20	¥240
P-154	エイコーポリ縄 大束	3mm×35m	1把	¥660	¥660

別注サイズ可 ※追加していく場合の追加柱は、両溝付柱になります。但し最終の柱は片溝付になります。(両溝付柱も同価格です。)  
**C-086-2 基本セット ¥80,990**  
**C-086-1 追加セット ¥66,890**



### 少し太めの26φのエイコーポールを使用。力強い雰囲気 エイコー竹垣セット2型 御簾垣26

御簾垣26はチャンネル26・胴縁26とエイコーポール26φを使った一般的なタイプの御簾垣です。

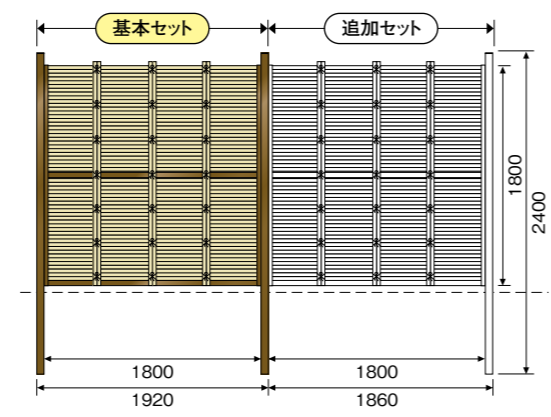
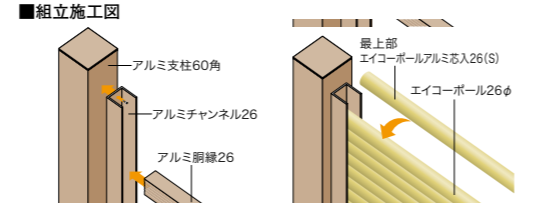
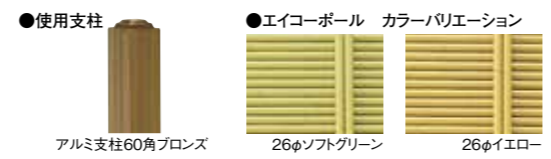

御簾垣26 アルミ支柱60角ブロンズ使用 基本セット(両柱) ソフトグリーン・イエロー

品番	品名	規格	数量	価格	合計価格
P-080	アルミ支柱60角 ブロンズ	60×60×2400mm	2本	¥7,600	¥15,200
P-135A	アルミ支柱60角用キャップAタイプブロンズ・アルミモールタイプ(ビス4本付)		2枚	¥730	¥1,460
P-115	アルミチャンネル26 ブロンズ	31.5×30×1800mm	2本	¥2,130	¥4,260
P-125	アルミ胴縁26 ブロンズ	28×39×1796mm	2本	¥3,000	¥6,000
PA-013S	エイコーポールアルミ芯入26φ(S)	26.4φ×1796mm	1本	¥1,720	¥1,720
PA-314Y	エイコーポール26φ	26.4φ×1791mm	64本	¥660	¥42,240
PA-314Y	エイコーポール26φ 立子用	26.4φ×1845mm	12本	¥660	¥7,920
PA-343Y	エイコーポール26φ用キャップ		12個	¥120	¥1,440
P-141B	ステンナベビス ブロンズ	4×16mm	34本	¥20	¥680
P-187Y	ステンナベビス イエロー	4×40mm	36本	¥40	¥1,440
P-222	ステンレスワイヤー#22(約630mm)	約0.7φ×約630mm	12本	¥20	¥240
P-154	エイコーポリ縄 大束	3mm×35m	1把	¥660	¥660

別注サイズ可 **B-080-2 基本セット ¥83,260**  
**B-080-1 追加セット ¥74,930**



### 立子でチャンネルを隠した趣のある御簾垣 エイコー竹垣セット4型 御簾垣II型 (チャンネルを隠すタイプ)

チャンネル(S)22・胴縁22・エイコーポール22φを使った一般的な御簾垣です。立子でチャンネル(S)を隠すタイプです。

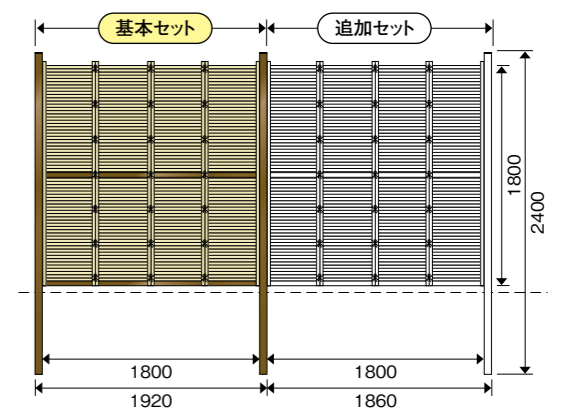
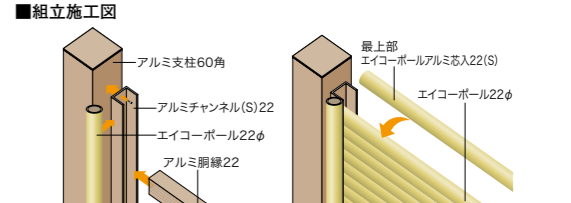
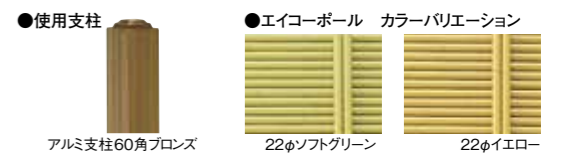

御簾垣II型 アルミ支柱60角ブロンズ使用 基本セット(両柱) ソフトグリーン・イエロー

品番	品名	規格	数量	価格	合計価格
P-080	アルミ支柱60角 ブロンズ	60×60×2400mm	2本	¥7,600	¥15,200
P-135A	アルミ支柱60角用キャップAタイプブロンズ・アルミモールタイプ(ビス4本付)		2枚	¥730	¥1,460
P-802	アルミチャンネル(S)22 ブロンズ	27×17×1800mm	2本	¥1,300	¥2,600
P-122	アルミ胴縁22 ブロンズ	23.5×35×1796mm	2本	¥2,350	¥4,700
PA-005S	エイコーポールアルミ芯入22φ(S)	22.5φ×1796mm	1本	¥1,450	¥1,450
PA-327Y	エイコーポール22φ	22.2φ×1791mm	75本	¥450	¥33,750
PA-326Y	エイコーポール22φ 立子用	22.2φ×1850mm	16本	¥450	¥7,200
PA-342Y	エイコーポール22φ用キャップ		16個	¥100	¥1,600
P-141B	ステンナベビス ブロンズ	4×16mm	14本	¥20	¥280
P-202	ステン特平頭ビスD7 ブロンズ	4×16mm	20本	¥25	¥500
P-142Y	ステンナベビス イエロー	4×35mm	56本	¥35	¥1,960
P-222	ステンレスワイヤー#22(約630mm)	約0.7φ×約630mm	12本	¥20	¥240
P-154	エイコーポリ縄 大束	3mm×35m	1把	¥660	¥660

別注サイズ可 **D-080-2 基本セット ¥71,600**  
**D-080-1 追加セット ¥63,270**

※価格表は材料費のみの価格です。組立費・施工費は含まれておりません。

※価格表は材料費のみの価格です。組立費・施工費は含まれておりません。





### パネルを使ったすきまのない御簾垣 エイコー竹垣セット5型 御簾垣パネル 片面張

プラ竹パネル御簾垣を横方向に使用した御簾垣で、隙間が無いから完全な目隠しになります。また、エイコーボール使用による施工よりも軽量になります。

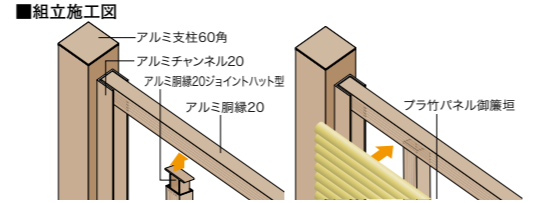
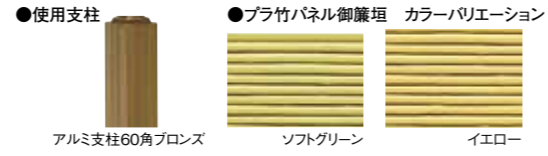

#### 御簾垣パネル (片面張)

##### アルミ支柱60角ブロンズ使用 基本セット(両柱)

品番	品名	規格	数量	価格	合計価格
P-080	アルミ支柱60角 ブロンズ	60×60×2400mm	2本	¥7,600	¥15,200
P-135A	アルミ支柱60角用キャップAタイプブロンズ・アルミモ-グルタイプ(ビス4本付)		2枚	¥ 730	¥ 1,460
P-804	アルミチャンネル20 ブロンズ	24×25×1800mm	2本	¥1,560	¥ 3,120
P-806	アルミ胴縁20 ブロンズ(横)	20.8×35×1796mm	2本	¥2,200	¥ 4,400
P-098	アルミ胴縁20ジョイントハット型ブロンズ(2個サビス4本)	31×35×80×17.2mm	3セット	¥ 980	¥ 2,940
P-806	アルミ胴縁20ジョイントハット型(縦)	20.8×35×1724mm	3本	¥2,200	¥ 6,600
PA-252Y	プラ竹パネル御簾垣	約300×1800mm	6枚	¥7,600	¥45,600
PA-246Y	プラ割竹#40 2本足(笠)	40×10×1800mm	1枚	¥1,190	¥ 1,190
PA-326Y	エイコーボール22φ(立子用)	22.2φ×1850mm	8本	¥ 450	¥ 3,600
PA-342Y	エイコーボール22φ用キャップ		8個	¥ 100	¥ 800
P-141B	ステンナベビス ブロンズ	4×16mm	36本	¥ 20	¥ 720
P-198Y	ステンナベビス 小頭 イエロー	4×16mm	72本	¥ 20	¥ 1,440
P-199Y	ステンナベビス イエロー	4×25mm	5本	¥ 30	¥ 150
P-143YA	ステンナベビス イエロー	4×50mm	40本	¥ 45	¥ 1,800
P-154	エイコーポリ繩 大束	3mm×35m	1把	¥ 660	¥ 660

##### ソフトグリーン・イエロー

別注サイズ可 E-080-2 基本セット ¥89,680  
E-080-1 追加セット ¥81,350

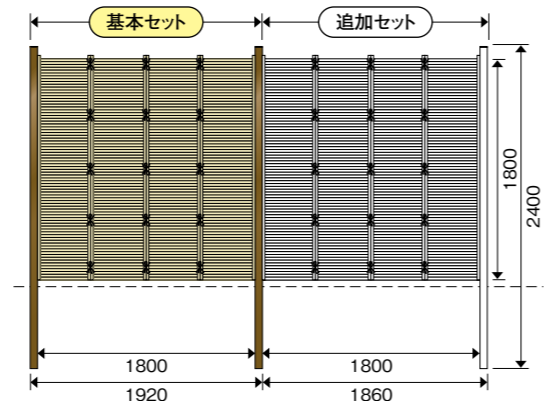

### パネルの両面張 エイコー竹垣セット6型 御簾垣パネル 両面張

プラ竹パネル御簾垣を横方向に使用した御簾垣の両面張です。隙間がないので露天風呂等の目隠し等にも使用できます。

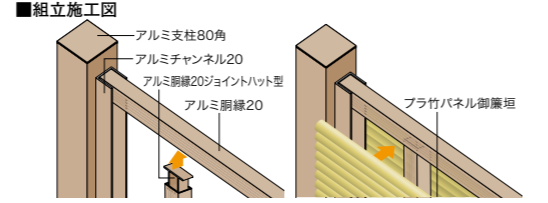
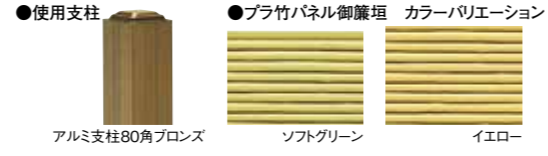

#### 御簾垣パネル 両面張

##### アルミ支柱80角ブロンズ使用 基本セット(両柱)

品番	品名	規格	数量	価格	合計価格
P-601	アルミ支柱80角リブ付 ブロンズ	80×80×2400mm	2本	¥13,100	¥26,200
P-042A	アルミ支柱80角用キャップAタイプブロンズ・アルミモ-グルタイプ(ビス4本付)		2枚	¥ 960	¥ 1,920
P-804	アルミチャンネル20 ブロンズ	24×25×1800mm	2本	¥ 1,560	¥ 3,120
P-806	アルミ胴縁20 ブロンズ(横)	20.8×35×1796mm	2本	¥ 2,200	¥ 4,400
P-098	アルミ胴縁20ジョイントハット型ブロンズ(2個サビス4本)	31×35×80×17.2mm	3セット	¥ 980	¥ 2,940
P-806	アルミ胴縁20ジョイントハット型(縦)	20.8×35×1724mm	3本	¥ 2,200	¥ 6,600
PA-252Y	プラ竹パネル御簾垣	約300×1800mm	12枚	¥ 7,600	¥91,200
PA-246Y	プラ割竹#40 2本足(笠)	40×10×1800mm	1枚	¥ 1,190	¥ 1,190
PA-326Y	エイコーボール22φ(立子用)	22.2φ×1850mm	16本	¥ 450	¥ 7,200
PA-342Y	エイコーボール22φ用キャップ		16個	¥ 100	¥ 1,600
P-141B	ステンナベビス ブロンズ	4×16mm	36本	¥ 20	¥ 720
P-198Y	ステンナベビス 小頭 イエロー	4×16mm	144本	¥ 20	¥ 2,880
P-199Y	ステンナベビス イエロー	4×25mm	5本	¥ 30	¥ 150
P-143YA	ステンナベビス イエロー	4×50mm	80本	¥ 45	¥ 3,600
P-154	エイコーポリ繩 大束	3mm×35m	2把	¥ 660	¥ 1,320

##### ソフトグリーン・イエロー

別注サイズ可 F-601-2 基本セット ¥155,040  
F-601-1 追加セット ¥140,980

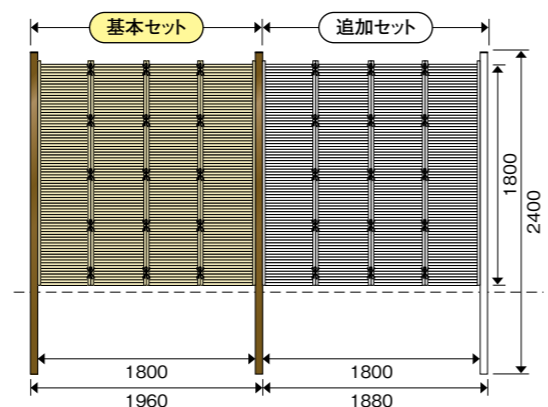

※価格表は材料費のみの価格です。組立費・施工費は含まれておりません。



### シンプルですっきりとしたイメージの立御簾垣 エイコー竹垣セット7型 立御簾垣I型

胴縁22タテミス・H型フレーム22タテミス・エイコーボール22φを使い、押え竹にエイコーボール22φ・笠竹(冠竹)にエイコーボール63φ溝切りを使用するタイプの立御簾垣です。

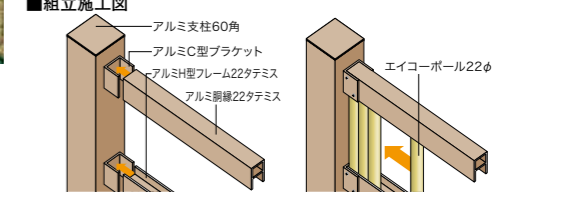
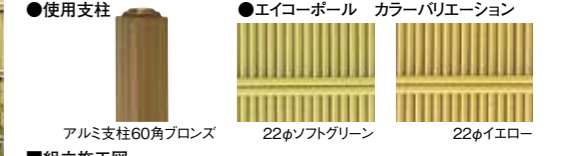

#### 立御簾垣I型

##### アルミ支柱60角ブロンズ使用 基本セット(両柱)

品番	品名	規格	数量	価格	合計価格
P-080	アルミ支柱60角 ブロンズ	60×60×2400mm	2本	¥7,600	¥15,200
P-135A	アルミ支柱60角用キャップAタイプブロンズ・アルミモ-グルタイプ(ビス4本付)		2枚	¥ 730	¥ 1,460
P-053	アルミC型ブラケット角(サビス付)	31.5×30×45mm	3セット	¥ 680	¥ 2,040
P-017	アルミ胴縁22タテミス ブロンズ	27.6×45×1793mm	2本	¥3,770	¥ 7,540
P-032	アルミH型フレーム22タテミス ブロンズ	24×42×1793mm	1本	¥2,720	¥ 2,720
PA-005S	エイコーボールアルミ芯入22φ(S)	22.5φ×867mm	12本	¥ 730	¥ 8,760
PA-313Y	エイコーボール22φ	22.2φ×867mm	150本	¥ 230	¥34,500
PA-313Y	エイコーボール22φ 押え竹用	22.2φ×1800mm	12本	¥ 460	¥ 5,520
PA-384Y	エイコーボール63φ 溝切り	63.0溝切り×1800mm	2本	¥3,370	¥ 6,740
P-141B	ステンナベビス ブロンズ	4×16mm	24本	¥ 20	¥ 480
P-197B	ステンサビスD6小頭 ブロンズ	4×16mm	24本	¥ 20	¥ 480
P-142Y	ステンナベビス イエロー	4×35mm	76本	¥ 35	¥ 2,660
P-199Y	ステンナベビス イエロー	4×25mm	14本	¥ 30	¥ 420
P-222	ステンレスワイヤー#22(約630mm)	約0.7φ×約630mm	8本	¥ 20	¥ 160
P-154	エイコーポリ繩 大束	3mm×35m	1把	¥ 660	¥ 660

##### ソフトグリーン・イエロー

別注サイズ可 G-080-2 基本セット ¥89,340  
G-080-1 追加セット ¥81,010



### 冠竹をつけてより和風の趣を強く仕上げました。 エイコー竹垣セット8型 立御簾垣II型

胴縁22タテミス・H型フレーム22タテミス・エイコーボール22φを使って、プラ押え竹・プラ冠竹を使用するタイプの立御簾垣です。

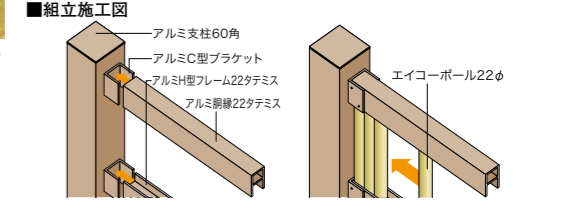
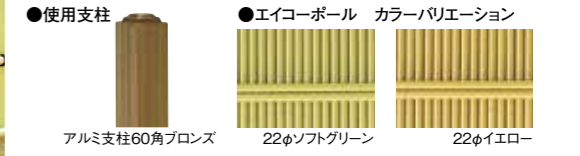

#### 立御簾垣II型

##### アルミ支柱60角ブロンズ使用 基本セット(両柱)

品番	品名	規格	数量	価格	合計価格
P-080	アルミ支柱60角 ブロンズ	60×60×2400mm	2本	¥7,600	¥15,200
P-135A	アルミ支柱60角用キャップAタイプブロンズ・アルミモ-グルタイプ(ビス4本付)		2枚	¥ 730	¥ 1,460
P-053	アルミC型ブラケット角(サビス付)	31.5×30×45mm	3セット	¥ 680	¥ 2,040
P-017	アルミ胴縁22タテミス ブロンズ	27.6×45×1793mm	2本	¥3,770	¥ 7,540
P-032	アルミH型フレーム22タテミス ブロンズ	24×42×1793mm	1本	¥2,720	¥ 2,720
PA-005S	エイコーボールアルミ芯入22φ(S)	22.5φ×867mm	12本	¥ 730	¥ 8,760
PA-313Y	エイコーボール22φ	22.2φ×867mm	150本	¥ 230	¥34,500
PA-278	プラ押え竹#50 2本足	50×18×1800mm	10枚	¥1,550	¥15,500
PA-223Y	プラ押え竹#50 2本足(冠竹用)	50×25×1800mm	1枚	¥1,740	¥ 1,740
P-141B	ステンナベビス ブロンズ	4×16mm	24本	¥ 20	¥ 480
P-197B	ステンサビスD6小頭 ブロンズ	4×16mm	24本	¥ 20	¥ 480
P-142Y	ステンナベビス イエロー(押え竹用)	4×35mm	66本	¥ 35	¥ 2,310
P-187Y	ステンナベビス イエロー(冠竹用)	4×40mm	6本	¥ 40	¥ 240
P-222	ステンレスワイヤー#22(約630mm)	約0.7φ×約630mm	8本	¥ 20	¥ 160
P-154	エイコーポリ繩 大束	3mm×35m	3把	¥ 660	¥ 1,980

##### ソフトグリーン・イエロー

別注サイズ可 H-080-2 基本セット ¥95,110  
H-080-1 追加セット ¥86,780

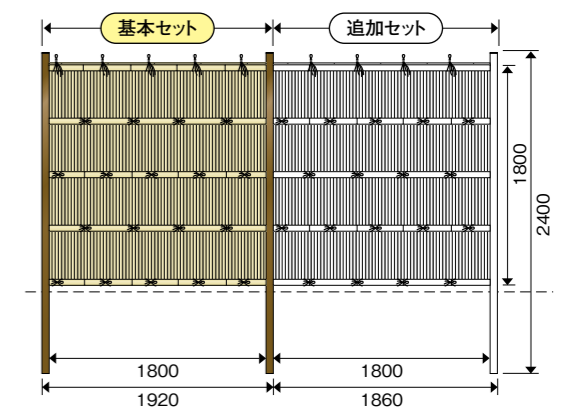

※価格表は材料費のみの価格です。組立費・施工費は含まれておりません。





### 御簾垣パネル使用で立御簾垣の施工が簡単 エイコー竹垣セット9型 立御簾垣パネル 片面張

ブラ竹パネル御簾垣(W300mm)を縦方向に使った立御簾垣の片面張です。エイコーポール使用による施工よりも軽量になり、露天風呂等の目隠しなどに最適です。施工も簡単にできます。

- 使用支柱 アルミ支柱60角ブロンズ
- ブラ竹パネル御簾垣 カラーバリエーション ソフトグリーン イエロー

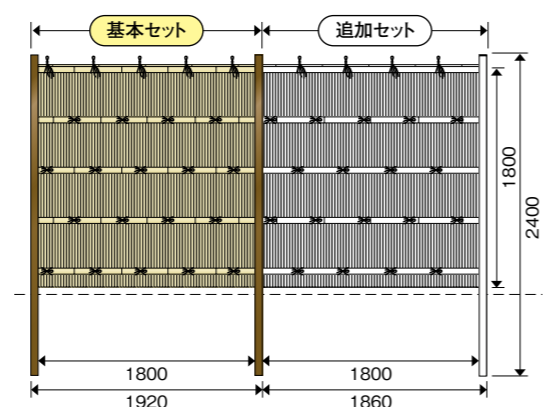
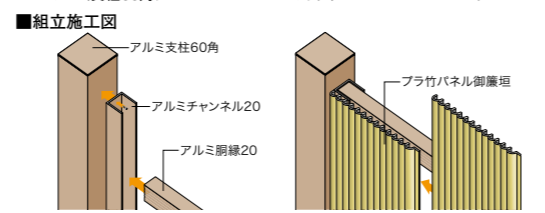

#### 立御簾垣パネル 片面張

アルミ支柱60角ブロンズ使用 基本セット(両柱) ソフトグリーン・イエロー

品番	品名	規格	数量	価格	合計価格
P-080	アルミ支柱60角 ブロンズ	60×60×2400mm	2本	¥7,600	¥15,200
P-135A	アルミ支柱60角用キャップAタイプブロンズ・アルミモールタイプ(ビス4本付)		2枚	¥ 730	¥ 1,460
P-804	アルミチャンネル20 ブロンズ	24×25×1800mm	2本	¥1,560	¥ 3,120
P-806	アルミ胴縁20 ブロンズ	20.8×35×1796mm	5本	¥2,200	¥11,000
PA-252Y	ブラ竹パネル御簾垣	300×1800mm	6枚	¥7,600	¥45,600
PA-278	ブラ押え竹#50 2本足	50×18×1800mm	5枚	¥1,550	¥ 7,750
PA-226Y	ブラ冠竹#70	70×35×1800mm	1枚	¥2,560	¥ 2,560
P-141B	ステンナベビス ブロンズ	4×16mm	54本	¥ 20	¥ 1,080
P-198Y	ステンナベビス小頭 イエロー	4×16mm	60本	¥ 20	¥ 1,200
P-143YA	ステンナベビス イエロー	4×50mm	39本	¥ 45	¥ 1,755
P-154	エイコーポリ縄 大束	3mm×35m	2把	¥ 660	¥ 1,320

別注サイズ可 I-080-2 基本セット ¥92,045  
I-080-1 追加セット ¥83,715



### 柱を見せる、スタンダードなタイプの建仁寺垣 エイコー竹垣セット11型 建仁寺垣出合い 片面張

ブラ竹パネル出合い(W300mm)を使用した、支柱が見える一般的なタイプの建仁寺垣の片面張です。

- 使用支柱 アルミ支柱60角ブロンズ
- ブラ竹パネル出合い カラーバリエーション ソフトグリーン イエロー 青竹

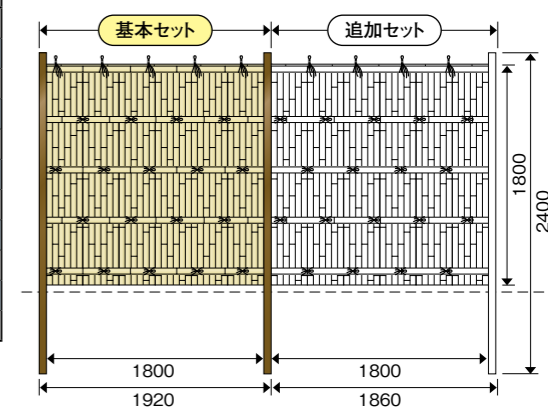
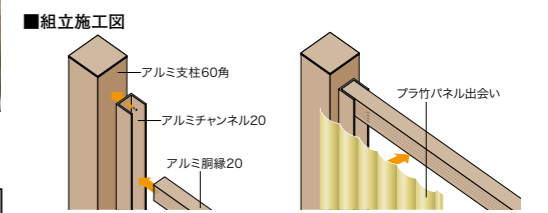

#### 建仁寺垣出合い 片面張

アルミ支柱60角ブロンズ使用 基本セット(両柱) ソフトグリーン・イエロー・青竹

品番	品名	規格	数量	価格	合計価格
P-080	アルミ支柱60角 ブロンズ	60×60×2400mm	2本	¥7,600	¥15,200
P-135A	アルミ支柱60角用キャップAタイプブロンズ・アルミモールタイプ(ビス4本付)		2枚	¥ 730	¥ 1,460
P-804	アルミチャンネル20 ブロンズ	24×25×1800mm	2本	¥1,560	¥ 3,120
P-806	アルミ胴縁20 ブロンズ	20.8×35×1796mm	5本	¥2,200	¥11,000
PA-201Y	ブラ竹パネル出合い	300×1800mm	6枚	¥5,160	¥30,960
PA-225Y	ブラ押え竹#55	55×16×1800mm	5枚	¥1,570	¥ 7,850
PA-226Y	ブラ冠竹#70	70×35×1800mm	1枚	¥2,560	¥ 2,560
P-141B	ステンナベビス ブロンズ	4×16mm	54本	¥ 20	¥ 1,080
P-197Y	ステンナベビス小頭	4×16mm	60本	¥ 20	¥ 1,200
P-187Y	ステンナベビス	4×40mm	39本	¥ 40	¥ 1,560
P-154	エイコーポリ縄 大束	3mm×35m	2把	¥ 660	¥ 1,320

別注サイズ可 K-080-2 基本セット ¥77,310  
K-080-1 追加セット ¥68,980



### 御簾垣パネルを使った立御簾垣の両面張 エイコー竹垣セット10型 立御簾垣パネル 両面張

ブラ竹パネル御簾垣(W300mm)を縦方向に使った立御簾垣の両面張です。

- 使用支柱 アルミ支柱90丸ブロンズ
- ブラ竹パネル御簾垣 カラーバリエーション ソフトグリーン イエロー

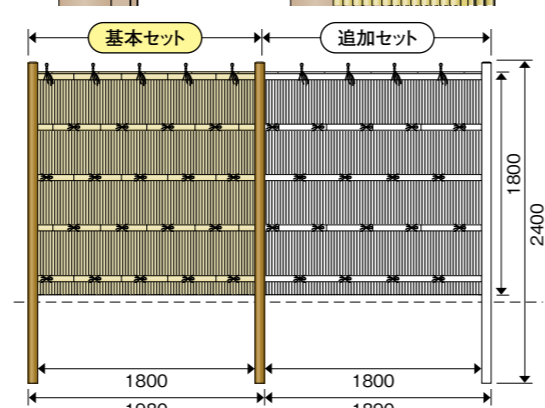
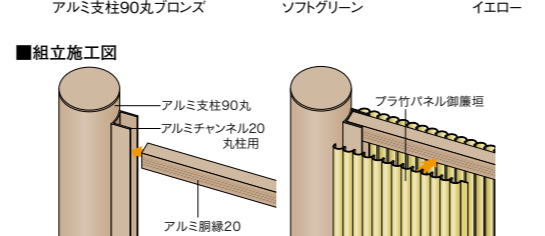

#### 立御簾垣パネル 両面張

アルミ支柱90丸ブロンズ使用 基本セット(両柱) ソフトグリーン・イエロー

品番	品名	規格	数量	価格	合計価格
P-001	アルミ支柱90丸 ブロンズ	90φ×2400mm	2本	¥11,900	¥23,800
P-190A	アルミ支柱90丸用キャップAタイプブロンズ・アルミモールタイプ(ビス2本付)		2枚	¥ 1,000	¥ 2,000
P-898	アルミチャンネル20丸柱用 ブロンズ	24R×25×1800mm	2本	¥ 1,660	¥ 3,320
P-806	アルミ胴縁20 ブロンズ	20.8×35×1794mm	5本	¥ 2,200	¥11,000
PA-252Y	ブラ竹パネル御簾垣	約300×1800mm	12枚	¥ 7,600	¥91,200
PA-278	ブラ押え竹#50 2本足	50×18×1900mm	10枚	¥ 1,550	¥15,500
PA-226Y	ブラ冠竹#70	70×35×1895mm	1枚	¥ 2,560	¥ 2,560
P-141B	ステンナベビス ブロンズ	4×16mm	54本	¥ 20	¥ 1,080
P-198Y	ステンナベビス小頭 イエロー	4×16mm	120本	¥ 20	¥ 2,400
P-143YA	ステンナベビス イエロー	4×50mm	72本	¥ 45	¥ 3,240
P-154	エイコーポリ縄 大束	3mm×35m	3把	¥ 660	¥ 1,980

別注サイズ可 J-001-2 基本セット ¥158,080  
J-001-1 追加セット ¥145,180



### 柱を見せる、スタンダードタイプの建仁寺垣の両面張 エイコー竹垣セット12型 建仁寺垣出合い 両面張

ブラ竹パネル出合い(W300mm)を使用した、支柱が見える一般的なタイプの建仁寺垣の両面張です。

- 使用支柱 アルミ支柱90丸ブロンズ
- ブラ竹パネル出合い カラーバリエーション ソフトグリーン イエロー 青竹

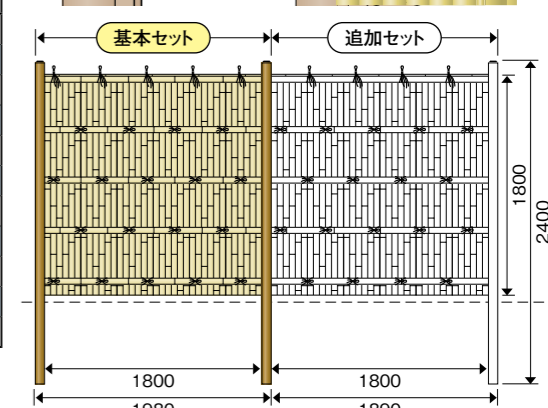
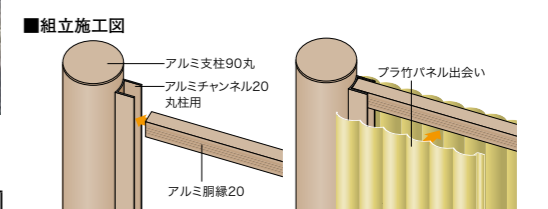

#### 建仁寺垣出合い 両面張

アルミ支柱90丸ブロンズ使用 基本セット(両柱) ソフトグリーン・イエロー・青竹

品番	品名	規格	数量	価格	合計価格
P-001	アルミ支柱90丸 ブロンズ	90φ×2400mm	2本	¥11,900	¥23,800
P-190A	アルミ支柱90丸用キャップAタイプブロンズ・アルミモールタイプ(ビス2本付)		2枚	¥ 1,000	¥ 2,000
P-898	アルミチャンネル20丸柱用 ブロンズ	24R×25×1800mm	2本	¥ 1,660	¥ 3,320
P-806	アルミ胴縁20 ブロンズ	20.8×35×1794mm	5本	¥ 2,200	¥11,000
PA-201Y	ブラ竹パネル出合い	300×1800mm	12枚	¥ 5,160	¥61,920
PA-225Y	ブラ押え竹#55	55×16×1900mm	10枚	¥ 1,520	¥15,200
PA-226Y	ブラ冠竹#70	70×35×1895mm	1枚	¥ 2,560	¥ 2,560
P-141B	ステンナベビス ブロンズ	4×16mm	54本	¥ 20	¥ 1,080
P-197Y	ステンナベビス小頭	4×16mm	120本	¥ 20	¥ 2,400
P-187Y	ステンナベビス	4×40mm	72本	¥ 40	¥ 2,880
P-154	エイコーポリ縄 大束	3mm×35m	3把	¥ 660	¥ 1,980

別注サイズ可 L-001-2 基本セット ¥128,140  
L-001-1 追加セット ¥115,240

※価格表は材料費のみの価格です。組立費・施工費は含まれておりません。

※価格表は材料費のみの価格です。組立費・施工費は含まれておりません。





幅の広いプラ竹パネルなごみ竹を使用した建仁寺垣  
**エイコー竹垣セット13型**  
**建仁寺垣なごみ竹 片面張**

プラ竹パネルなごみ竹(W900mm)を使用した、支柱が見える一般的なタイプの建仁寺垣の片面張です。

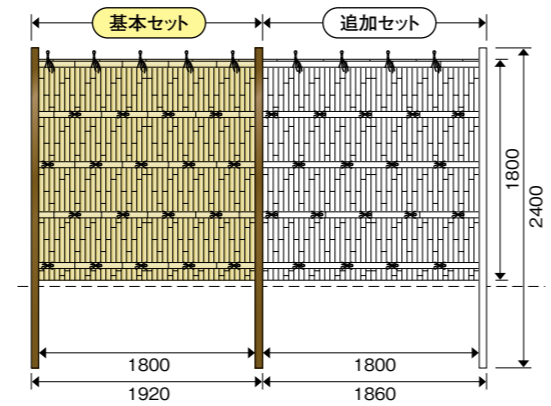
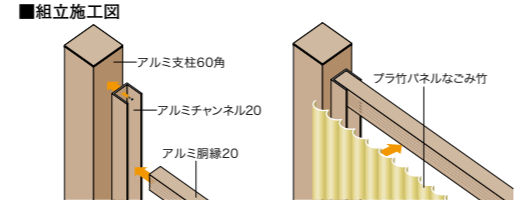

建仁寺垣なごみ竹 片面張  
 アルミ支柱60角ブロンズ使用 基本セット(両柱) ソフトグリーン・イエロー

品番	品名	規格	数量	価格	合計価格
P-080	アルミ支柱60角 ブロンズ	60×60×2400mm	2本	¥ 7,600	¥15,200
P-135A	アルミ支柱60角用キャップAタイプブロンズ・アルミモールドタイプ(ビス4本付)		2枚	¥ 730	¥ 1,460
P-804	アルミチャンネル20 ブロンズ	24×25×1800mm	2本	¥ 1,560	¥ 3,120
P-806	アルミ胴縁20 ブロンズ	20.8×35×1796mm	5本	¥ 2,200	¥11,000
PA-209Y	プラ竹パネルなごみ竹	900×1800mm	2枚	¥14,000	¥28,000
PA-267Y	プラ横竹#55	55×20×1800mm	5枚	¥ 2,680	¥13,400
PA-268Y	プラ笠竹#70	70×34×1800mm	1枚	¥ 3,190	¥ 3,190
P-141B	ステンナベビス ブロンズ	4×16mm	54本	¥ 20	¥ 1,080
P-198Y	ステンナベビス小頭 イエロー	4×16mm	60本	¥ 20	¥ 1,200
P-143YA	ステンナベビス イエロー	4×50mm	39本	¥ 45	¥ 1,755
P-154	エイコーポリ縄 大束	3mm×35m	2把	¥ 660	¥ 1,320

別注サイズ可 M-080-2 基本セット ¥80,725  
 M-080-1 追加セット ¥72,395



幅の広いプラ竹パネルなごみ竹を使用した建仁寺垣  
**エイコー竹垣セット14型**  
**建仁寺垣なごみ竹 両面張**

プラ竹パネルなごみ竹(W900mm)を使用した、支柱が見える一般的なタイプの建仁寺垣の両面張です。

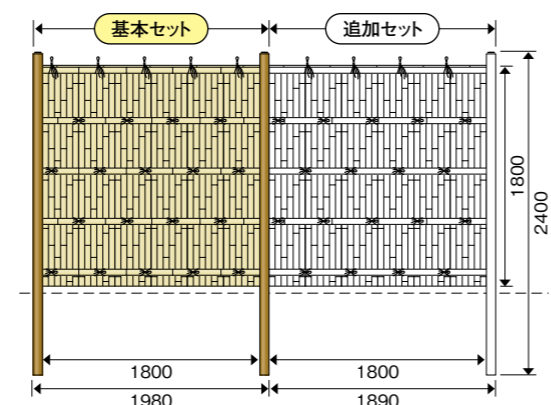
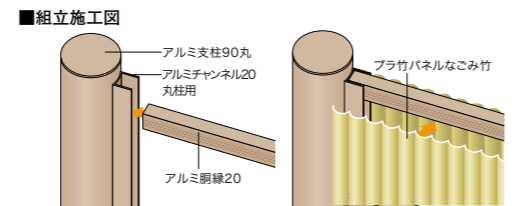
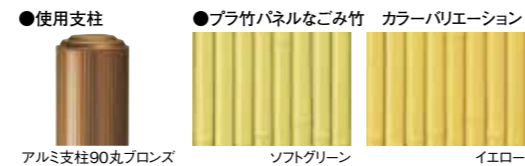

建仁寺垣なごみ竹 両面張  
 アルミ支柱90丸ブロンズ使用 基本セット(両柱) ソフトグリーン・イエロー

品番	品名	規格	数量	価格	合計価格
P-001	アルミ支柱90丸 ブロンズ	90φ×2400mm	2本	¥11,900	¥23,800
P-190A	アルミ支柱90丸用キャップAタイプブロンズ・アルミモールドタイプ(ビス2本付)		2枚	¥ 1,000	¥ 2,000
P-898	アルミチャンネル20丸柱用 ブロンズ	24R×25×1800mm	2本	¥ 1,660	¥ 3,320
P-806	アルミ胴縁20 ブロンズ	20.8×35×1796mm	5本	¥ 2,200	¥11,000
PA-209Y	プラ竹パネルなごみ竹	900×1800mm	4枚	¥14,000	¥56,000
PA-267Y	プラ横竹#55	55×20×1895mm	10枚	¥ 2,600	¥26,000
PA-268Y	プラ笠竹#70	70×34×1895mm	1枚	¥ 3,100	¥ 3,100
P-141B	ステンナベビス ブロンズ	4×16mm	54本	¥ 20	¥ 1,080
P-198Y	ステンナベビス小頭 イエロー	4×16mm	120本	¥ 20	¥ 2,400
P-143YA	ステンナベビス イエロー	4×50mm	72本	¥ 45	¥ 3,240
P-154	エイコーポリ縄 大束	3mm×35m	3把	¥ 660	¥ 1,980

別注サイズ可 N-001-2 基本セット ¥133,920  
 N-001-1 追加セット ¥121,020

※価格表は材料費のみの価格です。組立費・施工費は含まれておりません。



柱の見えないスッキリとしたデザインの建仁寺垣  
**エイコー竹垣セット15型**  
**建仁寺垣II型出会い 片面張**

プラ竹パネル出会い(W300mm)を使用した、支柱を見せないタイプの建仁寺垣の片面張です。

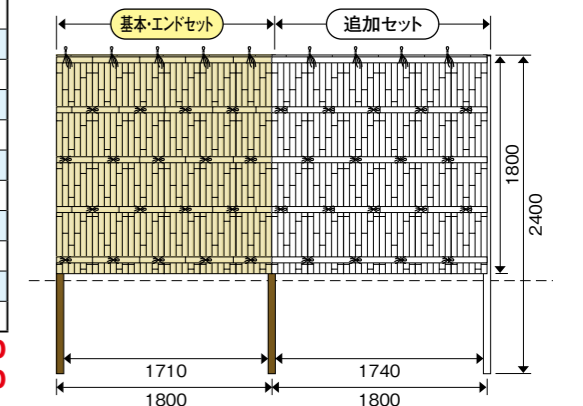
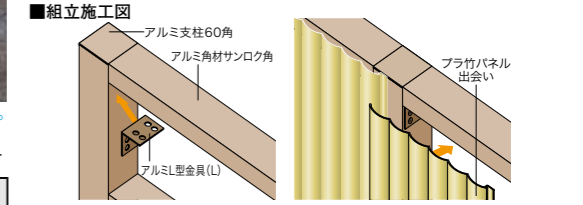
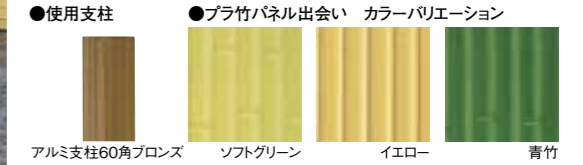

建仁寺垣II型出会い 片面張  
 アルミ支柱60角ブロンズ使用 基本セット/エンドセット(両柱) ソフトグリーン・イエロー・青竹

品番	品名	規格	数量	価格	合計価格
P-080	アルミ支柱60角 ブロンズ	60×60×2400mm	2本	¥7,600	¥15,200
P-135B	アルミ支柱60角用キャップBタイプブロンズ・アルミフラットタイプ(ビス4本付)		2枚	¥ 670	¥ 1,340
P-607	アルミ角材サンロク角 ブロンズ	30×60×1710mm	5本	¥4,320	¥21,600
P-149L	アルミ型金具 ブロンズ(L)(ビス8本付)	50×50×60mm	10個	¥ 750	¥ 7,500
PA-201Y	プラ竹パネル出会い	300×1800mm	6枚	¥5,160	¥30,960
PA-225Y	プラ押え竹#55	55×16×1800mm	5枚	¥1,570	¥ 7,850
PA-226Y	プラ冠竹#70	70×35×1800mm	1枚	¥2,560	¥ 2,560
P-197Y	ステンサラベビス小頭 イエロー	4×16mm	60本	¥ 20	¥ 1,200
P-187Y	ステンナベビス(押え竹用)	4×40mm	33本	¥ 40	¥ 1,320
P-143YA	ステンナベビス(冠竹用)	4×50mm	6本	¥ 45	¥ 270
P-154	エイコーポリ縄 大束	3mm×35m	2把	¥ 660	¥ 1,320

別注サイズ可 ※追加セットの場合はアルミ角材サンロク角は1740mmになります。但し最後のセットは1710mmになります。  
 O-080-2 基本セット ¥91,120  
 O-080-1 追加セット ¥82,850



柱の見えないスッキリとしたデザインの建仁寺垣  
**エイコー竹垣セット16型**  
**建仁寺垣II型出会い 両面張**

プラ竹パネル出会い(W300mm)を使用した、支柱を見せないタイプの建仁寺垣の両面張です。

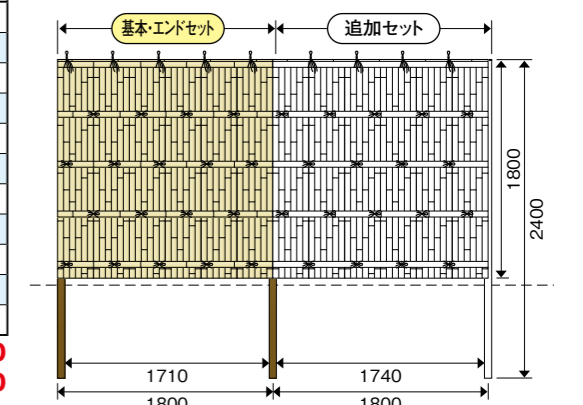
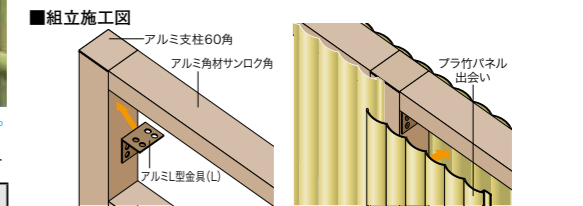
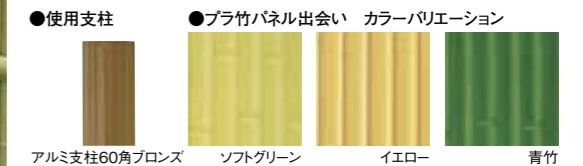

建仁寺垣II型出会い 両面張  
 アルミ支柱60角ブロンズ使用 基本セット/エンドセット(両柱) ソフトグリーン・イエロー・青竹

品番	品名	規格	数量	価格	合計価格
P-080	アルミ支柱60角 ブロンズ	60×60×2400mm	2本	¥7,600	¥15,200
P-135B	アルミ支柱60角用キャップBタイプブロンズ・アルミフラットタイプ(ビス4本付)		2枚	¥ 670	¥ 1,340
P-607	アルミ角材サンロク角 ブロンズ	30×60×1710mm	5本	¥4,320	¥21,600
P-149L	アルミ型金具 ブロンズ(L)(ビス8本付)	50×50×60mm	10個	¥ 750	¥ 7,500
PA-201Y	プラ竹パネル出会い	300×1800mm	12枚	¥5,160	¥61,920
PA-225Y	プラ押え竹#55	55×16×1800mm	10枚	¥1,570	¥15,700
PA-226Y	プラ冠竹#70	70×35×1800mm	1枚	¥2,560	¥ 2,560
P-197Y	ステンサラベビス小頭 イエロー	4×16mm	120本	¥ 20	¥ 2,400
P-187Y	ステンナベビス(押え竹用)	4×40mm	66本	¥ 40	¥ 2,640
P-144Y	ステンナベビス(冠竹用)	4×60mm	6本	¥ 60	¥ 360
P-154	エイコーポリ縄 大束	3mm×35m	3把	¥ 660	¥ 1,980

別注サイズ可 ※追加セットの場合はアルミ角材サンロク角は1740mmになります。但し最後のセットは1710mmになります。  
 P-080-2 基本セット ¥133,200  
 P-080-1 追加セット ¥124,930

※価格表は材料費のみの価格です。組立費・施工費は含まれておりません。





※写真はイメージ写真です。セット仕様と異なる場合があります。

建仁寺垣Ⅱ型なごみ竹 片面張  
アルミ支柱60角ブロンズ使用 基本セット/エンドセット(両柱) ソフトグリーン・イエロー

品番	品名	規格	数量	価格	合計価格
P-080	アルミ支柱60角 ブロンズ	60×60×2400mm	2本	¥ 7,600	¥15,200
P-135B	アルミ支柱60角用キャップBタイプブロンズ・アルミフラットタイプ(ビス4本付)		2枚	¥ 670	¥ 1,340
P-607	アルミ角材サンロク角 ブロンズ	30×60×1710mm	5本	¥ 4,320	¥21,600
P-149L	アルミ型金具ブロンズ(L) (ビス8本付)	50×50×60mm	10個	¥ 750	¥ 7,500
PA-209Y	ブラ竹パネルなごみ竹	900×1800mm	2枚	¥14,000	¥28,000
PA-267Y	ブラ横竹#55	55×20×1800mm	5枚	¥ 2,680	¥13,400
PA-268Y	ブラ笠竹#70	70×34×1800mm	1枚	¥ 3,190	¥ 3,190
P-198Y	ステンナベビス小頭 イエロー	4×16mm	60本	¥ 20	¥ 1,200
P-143YA	ステンナベビス イエロー(押え竹用)	4×50mm	39本	¥ 45	¥ 1,755
P-154	エイコーポリ縄 大束	3mm×35m	2把	¥ 660	¥ 1,320

別注サイズ ※追加セットの場合はアルミ角材サンロク角は1740mmになります。但し最後のセットは1710mmになります。  
**Q-080-2 基本セット ¥94,505**  
**Q-080-1 追加セット ¥86,235**

幅の広いパネルを使った柱の見えない建仁寺垣  
**エイコー竹垣セット17型**  
**建仁寺垣Ⅱ型なごみ竹 片面張**  
 ブラ竹パネルなごみ竹(W900mm)を使用した、支柱を見せないタイプの建仁寺垣の片面張です。

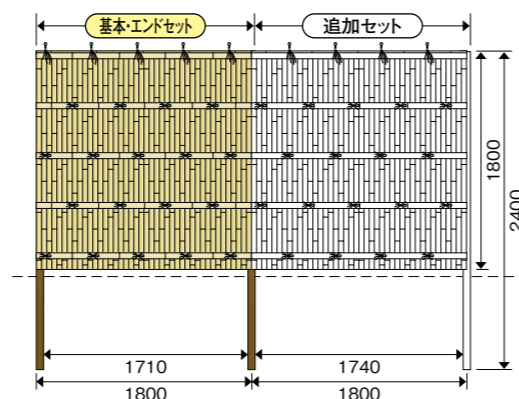
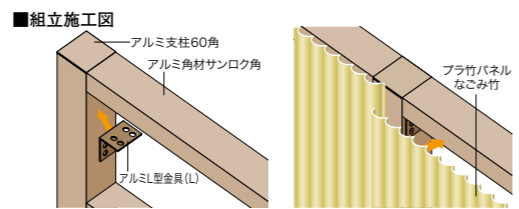
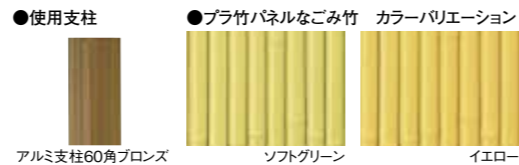

※写真はイメージ写真です。セット仕様と異なる場合があります。

建仁寺垣Ⅱ型なごみ竹 両面張  
アルミ支柱60角ブロンズ使用 基本セット/エンドセット(両柱) ソフトグリーン・イエロー

品番	品名	規格	数量	価格	合計価格
P-080	アルミ支柱60角 ブロンズ	60×60×2400mm	2本	¥ 7,600	¥15,200
P-135B	アルミ支柱60角用キャップBタイプブロンズ・アルミフラットタイプ(ビス4本付)		2枚	¥ 670	¥ 1,340
P-607	アルミ角材サンロク角 ブロンズ	30×60×1710mm	5本	¥ 4,320	¥21,600
P-149L	アルミ型金具ブロンズ(L) (ビス8本付)	50×50×60mm	10個	¥ 750	¥ 7,500
PA-209Y	ブラ竹パネルなごみ竹	900×1800mm	4枚	¥14,000	¥56,000
PA-267Y	ブラ横竹#55	55×20×1800mm	10枚	¥ 2,680	¥26,800
PA-268Y	ブラ笠竹#70	70×34×1800mm	1枚	¥ 3,190	¥ 3,190
P-198Y	ステンナベビス小頭 イエロー	4×16mm	120本	¥ 20	¥ 2,400
P-144Y	ステンナベビス イエロー(押え竹用)	4×60mm	72本	¥ 60	¥ 4,320
P-154	エイコーポリ縄 大束	3mm×35m	3把	¥ 660	¥ 1,980

別注サイズ ※追加セットの場合はアルミ角材サンロク角は1740mmになります。但し最後のセットは1710mmになります。  
**R-080-2 基本セット ¥140,330**  
**R-080-1 追加セット ¥132,060**

幅の広いパネルを使った柱の見えない建仁寺垣  
**エイコー竹垣セット18型**  
**建仁寺垣Ⅱ型なごみ竹 両面張**  
 ブラ竹パネルなごみ竹(W900mm)を使用した、支柱を見せないタイプの建仁寺垣の両面張です。

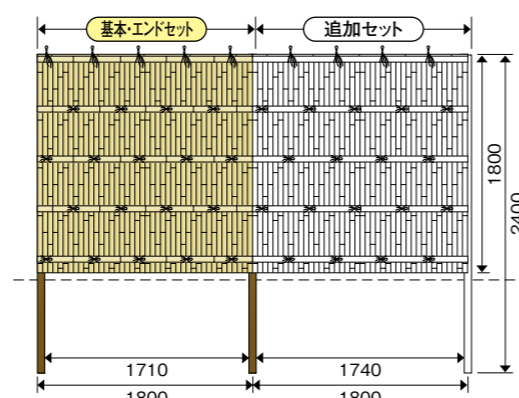
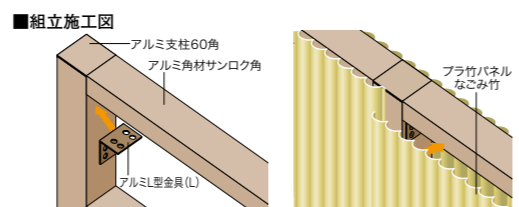
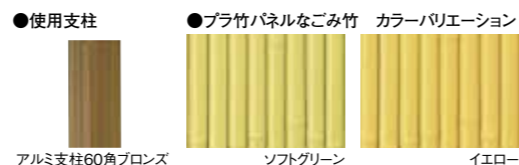

※価格表は材料費のみの価格です。組立費・施工費は含まれておりません。

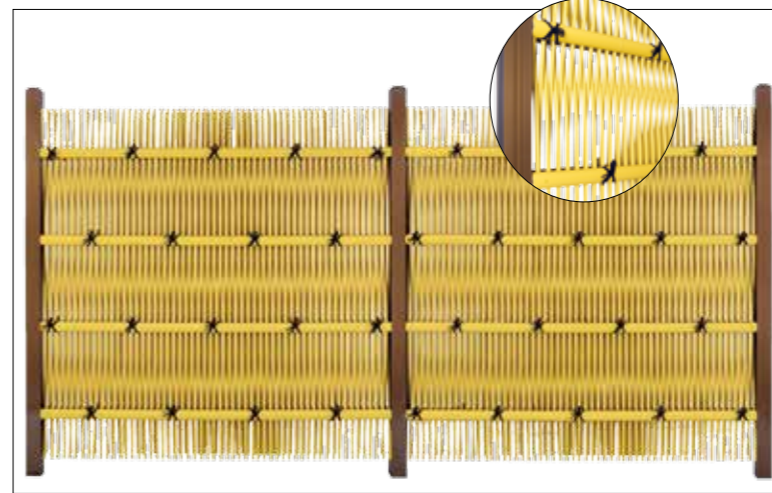

大津垣16 I型  
アルミ支柱80角ブロンズ使用 基本セット(両柱) ソフトグリーン・イエロー

品番	品名	規格	数量	価格	合計価格
P-601	アルミ支柱80角リブ付 ブロンズ	80×80×2400mm	2本	¥13,100	¥26,200
P-042A	アルミ支柱80角用キャップAタイプブロンズ・アルミモーグルタイプ(ビス4本付)		2枚	¥ 960	¥ 1,920
P-099	アルミ胴縁22ジョイントハット型(2個サビス4本付)	31×35×80×20mm	4セット	¥ 980	¥ 3,920
P-171Y	アルミ胴縁22 イエロー	23.5×35×1795mm	4本	¥ 3,490	¥13,960
PA-311Y	エイコーポール16φ	15.9φ×1810mm	112本	¥ 430	¥48,160
PA-340Y	エイコーポール16φ用キャップ		112個	¥ 100	¥11,200
PA-278	ブラ押え竹#50 2本足	50×18×1800mm	8枚	¥ 1,550	¥12,400
P-141Y	ステンナベビス イエロー	4×16mm	8本	¥ 20	¥ 160
P-142Y	ステンナベビス イエロー	4×35mm	112本	¥ 35	¥ 3,920
P-143YA	ステンナベビス イエロー	4×50mm	52本	¥ 45	¥ 2,340
P-154	エイコーポリ縄 大束	3mm×35m	2把	¥ 660	¥ 1,320

別注サイズ **S-601-2 基本セット ¥125,500**  
**S-601-1 追加セット ¥111,440**

現代建築にも合うモダンなデザインの大津垣  
**エイコー竹垣セット19型**  
**大津垣16 I型**  
 エイコーポール16φを立子に使い、押え竹のみで押さえたタイプの大津垣です。

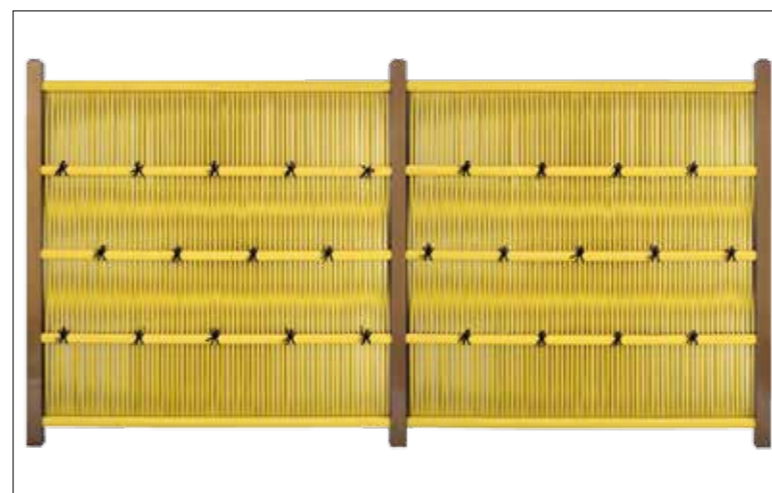
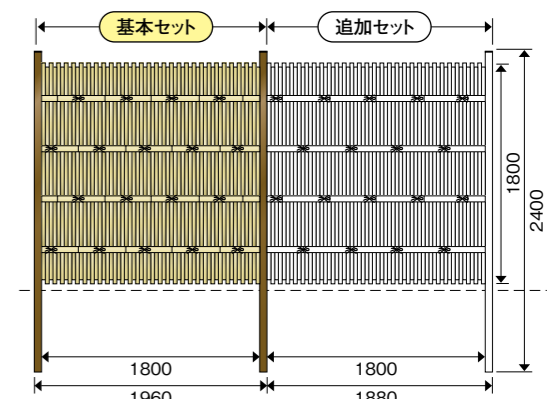
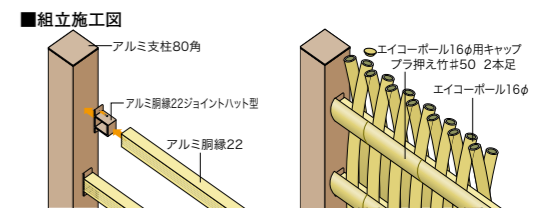
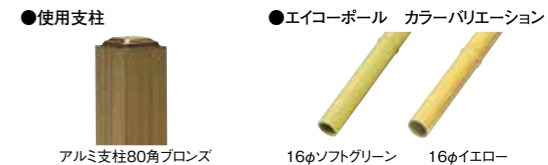

大津垣13 II型  
アルミ支柱80角ブロンズ使用 基本セット(両柱) ソフトグリーン・イエロー

品番	品名	規格	数量	価格	合計価格
P-601	アルミ支柱80角リブ付 ブロンズ	80×80×2400mm	2本	¥13,100	¥26,200
P-042A	アルミ支柱80角用キャップAタイプブロンズ・アルミモーグルタイプ(ビス4本付)		2枚	¥ 960	¥ 1,920
P-053	アルミC型ブラケット角(サビス付)	31.5×30×45mm	2セット	¥ 680	¥ 1,360
P-017	アルミ胴縁22タテミス ブロンズ	27.6×45×1793mm	2本	¥ 3,770	¥ 7,540
P-099	アルミ胴縁22ジョイントハット型(2個サビス4本付)	31×35×80×20mm	3セット	¥ 980	¥ 2,940
P-171Y	アルミ胴縁22 イエロー	23.5×35×1795mm	3本	¥ 3,490	¥10,470
PA-309Y	エイコーポール13φ	13.0φ×1760mm	138本	¥ 380	¥52,440
PA-310Y	エイコーポール10φ	9.5φ×1790mm	2本	¥ 300	¥ 600
PA-278	ブラ押え竹#50 2本足	50×18×1800mm	6枚	¥ 1,550	¥ 9,300
PA-384Y	エイコーポール63φ溝切り	63.0溝切り×1800mm	2本	¥ 3,370	¥ 6,740
P-141B	ステンナベビス ブロンズ	4×16mm	16本	¥ 20	¥ 320
P-141Y	ステンナベビス イエロー(10φ用)	4×16mm	6本	¥ 20	¥ 120
P-199Y	ステンナベビス イエロー(63φ溝用)	4×25mm	18本	¥ 30	¥ 540
P-143YA	ステンナベビス イエロー(押え竹用)	4×50mm	40本	¥ 45	¥ 1,800
P-154	エイコーポリ縄 大束	3mm×35m	2把	¥ 660	¥ 1,320

別注サイズ **T-601-2 基本セット ¥123,610**  
**T-601-1 追加セット ¥109,550**

華やかな雰囲気商業施設にもピッタリ  
**エイコー竹垣セット20型**  
**大津垣13 II型**  
 エイコーポール13φを立子に使い、押え竹で押さえ、天地をエイコーポール63φ溝切りで押さえたタイプの大津垣です。

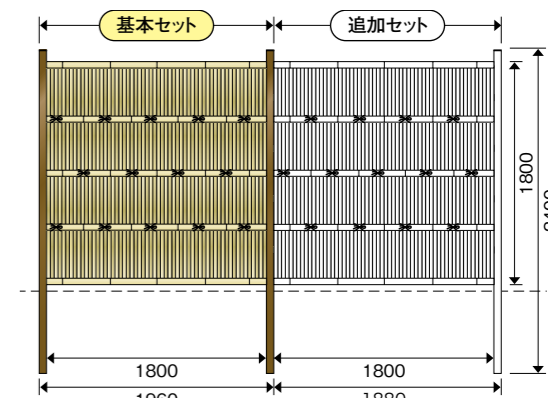
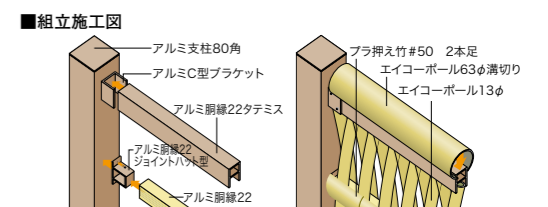
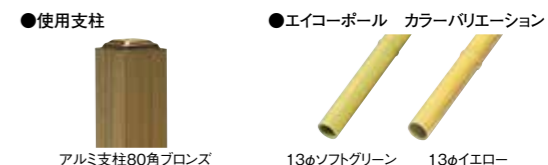

※価格表は材料費のみの価格です。組立費・施工費は含まれておりません。





### 立体感のあるプラ竹パネル木賊を使用 エイコー竹垣セット21型 木賊垣(とくさがき)I型 片面張

立体感のあるプラ竹パネル木賊(W900mm)を使用し、笠にアルミ冠(木賊)を使った、木賊垣の片面張です。

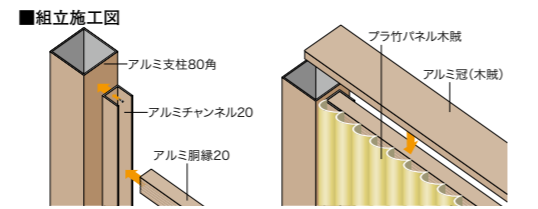
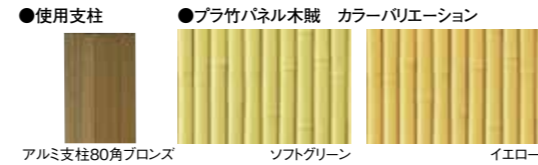

木賊垣I型 片面張  
アルミ支柱80角ブロンズ使用 基本セット(両柱) ソフトグリーン・イエロー

品番	品名	規格	数量	価格	合計価格
P-601	アルミ支柱80角リブ付 ブロンズ	80×80×2400mm	2本	¥13,100	¥26,200
P-804	アルミチャンネル20 ブロンズ	24×25×1800mm	2本	¥ 1,560	¥ 3,120
P-806	アルミ胴縁20 ブロンズ	20.8×35×1796mm	5本	¥ 2,200	¥11,000
PA-107Y	プラ竹パネル木賊	900×1800mm	2枚	¥14,000	¥28,000
P-861	アルミ冠(木賊) ブロンズ	32×90×1960mm	1枚	¥ 4,600	¥ 4,600
P-141B	ステンナベビス ブロンズ	4×16mm	60本	¥ 20	¥ 1,200
P-198Y	ステンナベビス小頭 イエロー	4×16mm	50本	¥ 20	¥ 1,000

別注サイズ可 U-601-2 基本セット ¥75,120  
U-601-1 追加セット ¥62,020

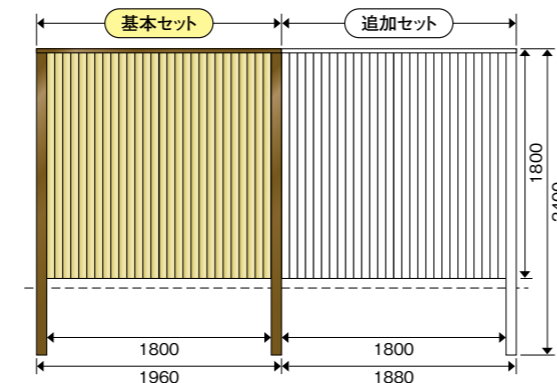

### 立体感のあるプラ竹パネル木賊を使用 エイコー竹垣セット22型 木賊垣(とくさがき)I型 両面張

立体感のあるプラ竹パネル木賊(W900mm)を使用し、笠にアルミ冠(木賊)を使った、木賊垣の両面張です。

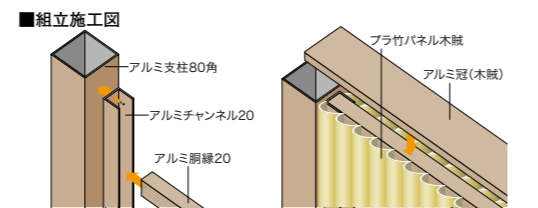

木賊垣I型 両面張  
アルミ支柱80角ブロンズ使用 基本セット(両柱) ソフトグリーン・イエロー

品番	品名	規格	数量	価格	合計価格
P-601	アルミ支柱80角リブ付 ブロンズ	80×80×2400mm	2本	¥13,100	¥26,200
P-804	アルミチャンネル20 ブロンズ	24×25×1800mm	2本	¥ 1,560	¥ 3,120
P-806	アルミ胴縁20 ブロンズ	20.8×35×1796mm	5本	¥ 2,200	¥11,000
PA-107Y	プラ竹パネル木賊	900×1800mm	4枚	¥14,000	¥56,000
P-861	アルミ冠(木賊) ブロンズ	32×90×1960mm	1枚	¥ 4,600	¥ 4,600
P-141B	ステンナベビス ブロンズ	4×16mm	60本	¥ 20	¥ 1,200
P-198Y	ステンナベビス小頭 イエロー	4×16mm	100本	¥ 20	¥ 2,000

別注サイズ可 V-601-2 基本セット ¥104,120  
V-601-1 追加セット ¥ 91,020

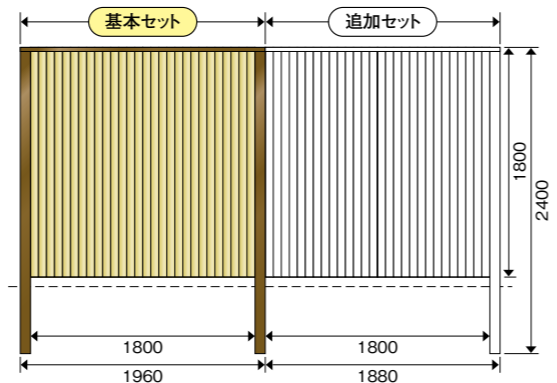

※価格表は材料費のみの価格です。組立費・施工費は含まれておりません。



### 深い陰影が独特の雰囲気を出し出す エイコー竹垣セット23型 木賊垣(とくさがき)II型 両面張

立体感のあるプラ竹パネル木賊(W900mm)を使用し、笠にプラ横竹#55と笠竹#70を使った、木賊垣の両面張です。

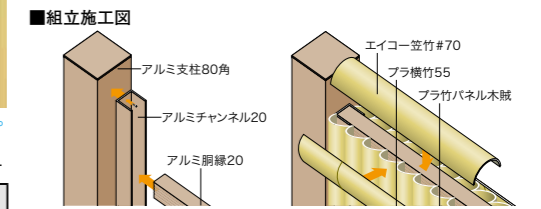

木賊垣II型 両面張  
アルミ支柱80角ブロンズ使用 基本セット(両柱) ソフトグリーン・イエロー

品番	品名	規格	数量	価格	合計価格
P-601	アルミ支柱80角リブ付 ブロンズ	80×80×2400mm	2本	¥13,100	¥26,200
P-042A	アルミ支柱80角用キャップAタイプブロンズ・アルミモールタイプ(ビス4本付)		2枚	¥ 960	¥ 1,920
P-804	アルミチャンネル20 ブロンズ	24×25×1800mm	2本	¥ 1,560	¥ 3,120
P-806	アルミ胴縁20 ブロンズ	20.8×35×1796mm	5本	¥ 2,200	¥11,000
PA-107Y	プラ竹パネル木賊	900×1800mm	4枚	¥14,000	¥56,000
PA-267Y	プラ横竹#55	55×20×1800mm	2枚	¥ 2,680	¥ 5,360
PA-268Y	プラ笠竹#70	70×34×1800mm	1枚	¥ 3,190	¥ 3,190
P-141B	ステンナベビス ブロンズ	4×16mm	54本	¥ 20	¥ 1,080
P-198Y	ステンナベビス小頭 イエロー	4×16mm	100本	¥ 20	¥ 2,000
P-143YA	ステンナベビス イエロー	4×50mm	20本	¥ 45	¥ 900

別注サイズ可 W-601-2 基本セット ¥110,770  
W-601-1 追加セット ¥ 96,710

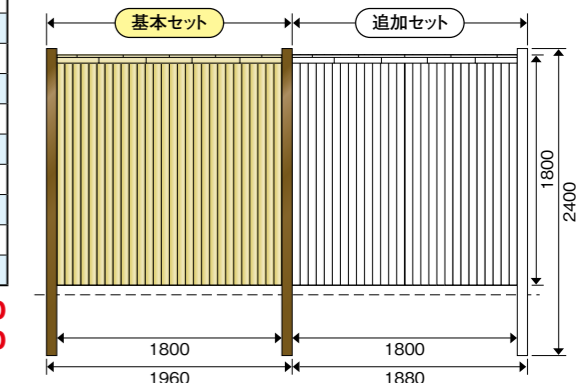

### 深い陰影が独特の雰囲気を出し出す エイコー竹垣セット24型 木賊垣(とくさがき)III型 片面張

立体感のあるプラ竹パネル木賊(W900mm)を使用し、笠に笠竹#70を使った木賊垣の片面張です。

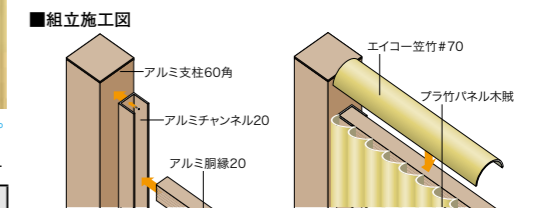

木賊垣III型 片面張  
アルミ支柱60角ブロンズ使用 基本セット(両柱) ソフトグリーン・イエロー

品番	品名	規格	数量	価格	合計価格
P-080	アルミ支柱60角 ブロンズ	60×60×2400mm	2本	¥ 7,600	¥15,200
P-135A	アルミ支柱60角用キャップAタイプブロンズ・アルミモールタイプ(ビス4本付)		2枚	¥ 730	¥ 1,460
P-804	アルミチャンネル20 ブロンズ	24×25×1800mm	2本	¥ 1,560	¥ 3,120
P-806	アルミ胴縁20 ブロンズ	20.8×35×1796mm	5本	¥ 2,200	¥11,000
PA-107Y	プラ竹パネル木賊	900×1800mm	2枚	¥14,000	¥28,000
PA-268Y	プラ笠竹#70	70×34×1800mm	1枚	¥ 3,190	¥ 3,190
P-141B	ステンナベビス ブロンズ	4×16mm	54本	¥ 20	¥ 1,080
P-198Y	ステンナベビス小頭 イエロー	4×16mm	50本	¥ 20	¥ 1,000
P-187Y	ステンナベビス イエロー	4×40mm	7本	¥ 40	¥ 280

別注サイズ可 X-080-2 基本セット ¥64,330  
X-080-1 追加セット ¥56,000

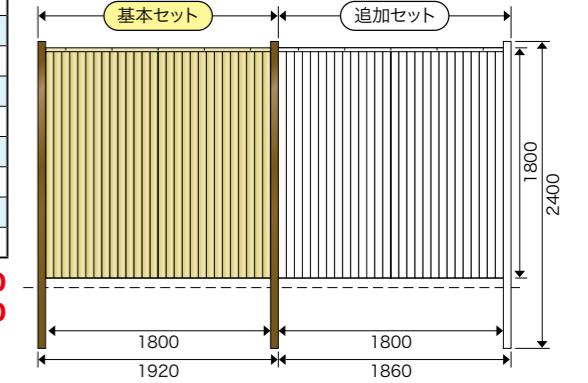

※価格表は材料費のみの価格です。組立費・施工費は含まれておりません。





四つ目垣 900  
アルミ支柱60角ブロンズ使用 基本セット(両柱) ソフトグリーン・イエロー

品番	品名	規格	数量	価格	合計価格
P-080	アルミ支柱60角 ブロンズ	60×60×1400mm	2本	¥4,750	¥9,500
P-135A	アルミ支柱60角用キャップAタイプブロンズ・アルミモーグルタイプ(ビス4本付)		2枚	¥ 730	¥1,460
P-13	エイコーポール30φ用ジョイント		6個	¥ 290	¥1,740
PA-019S	エイコーポールアルミ芯入30φ(S)	29.6φ×1800mm	3本	¥2,270	¥6,810
PA-313Y	エイコーポール22φ立子用	22.2φ×900mm	13本	¥ 230	¥2,990
PA-342Y	エイコーポール22φキャップ		13個	¥ 100	¥1,300
P-142B	ステンナベビス ブロンズ	4×35mm	6本	¥ 35	¥ 210
P-141Y	ステンナベビス イエロー	4×16mm	6本	¥ 20	¥ 120
P-142Y	ステンナベビス イエロー	4×35mm	26本	¥ 35	¥ 910
P-154	エイコーポリ縄 大束	3mm×35m	1把	¥ 660	¥ 660

別注サイズ Y-080-2 基本セット ¥25,700  
Y-080-1 追加セット ¥20,620

### エイコーポールを使った経済的な四つ目垣 エイコー竹垣セット25型 四つ目垣 900

エイコーポール22φを立子に使用し、エイコーポールアルミ芯入30(S)を横竹に使った経済的な四つ目垣です。

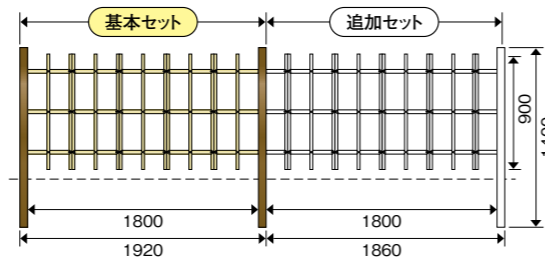
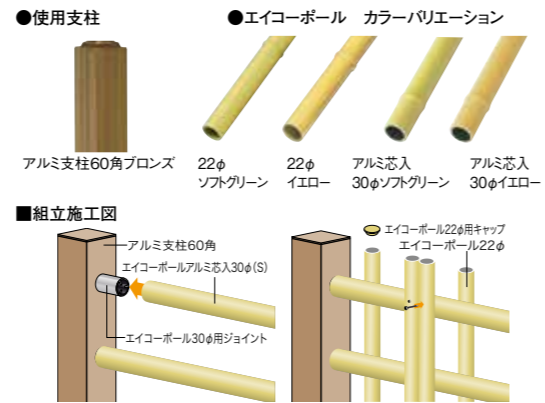

※追加セットの立子用の数が上記図の通り14本・13本となる為、追加セットのセット価格は変動します。



金閣寺垣 610  
アルミ支柱60角ブロンズ使用 基本セット(両柱) ソフトグリーン・イエロー

品番	品名	規格	数量	価格	合計価格
P-080	アルミ支柱60角 ブロンズ	60×60×1000mm	2本	¥3,170	¥6,340
P-135A	アルミ支柱60角用キャップAタイプブロンズ・アルミモーグルタイプ(ビス4本付)		2枚	¥ 730	¥1,460
PA-019S	エイコーポールアルミ芯入30φ(S)	29.6φ×610mm	2本	¥ 760	¥1,520
P-167	アルミチャンネル30 ブロンズ	34×30×1800mm	1本	¥2,200	¥2,200
PA-315Y	エイコーポール30φ 立子用	30.0φ×610mm	14本	¥ 270	¥3,780
P-802	アルミチャンネル(S)22 ブロンズ	27×17×1800mm	2本	¥1,300	¥2,600
PA-382Y	エイコーポール 50半割 イエロー	50.2半割×1800mm	5枚	¥1,340	¥6,700
P-141B	ステンナベビス ブロンズ	4×16mm	28本	¥ 20	¥ 560
P-143YA	ステンナベビス イエロー	4×50mm	6本	¥ 45	¥ 270
P-187Y	ステンナベビス イエロー	4×40mm	33本	¥ 40	¥1,320
P-154	エイコーポリ縄 大束	3mm×35m	1把	¥ 660	¥ 660

別注サイズ Z-080-2 基本セット ¥27,410  
Z-080-1 追加セット ¥23,510

### エイコーポールを使った経済的な金閣寺垣 エイコー竹垣セット26型 金閣寺垣 610

エイコーポール30φを立子に使用し、ブラ押え竹で両面から押えブラ冠竹をかぶせた、経済的な金閣寺垣です。

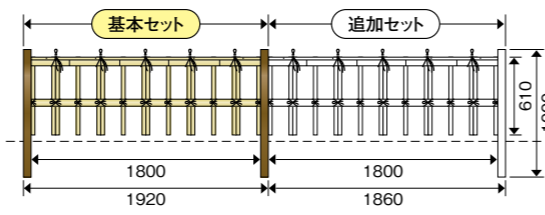
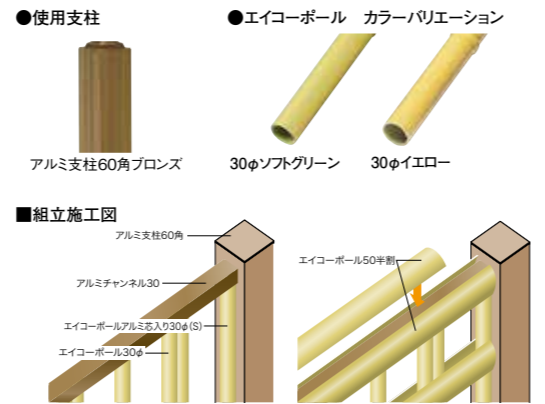

※価格表は材料費のみの価格です。組立費・施工費は含まれておりません。



御簾垣7分 もがみ[最上]  
アルミ支柱60角ブロンズ使用 基本セット(両柱) もがみ[最上] アイボリー(節塗)

品番	品名	規格	数量	価格	合計価格
P-080	アルミ支柱60角 ブロンズ	60×60×2400mm	2本	¥7,600	¥15,200
P-135A	アルミ支柱60角用キャップAタイプブロンズ・アルミモーグルタイプ(ビス4本付)		2枚	¥ 730	¥ 1,460
P-112	アルミチャンネル22 ブロンズ	27×30×1800mm	2本	¥1,800	¥ 3,600
P-122	アルミ胴縁22 ブロンズ	23.5×35×1796mm	2本	¥2,350	¥ 4,700
P-333	エイコーポールもがみ[最上]7分用補強アルミパイプ	15.2φ×11.0×1796mm	1本	¥ 590	¥ 590
PA-513IN	エイコーポール7分もがみ[最上] アイボリー(節塗)	7分×1796mm	1本	¥ 620	¥ 620
PA-513IN	エイコーポール7分もがみ[最上] アイボリー(節塗)	7分×1791mm	80本	¥ 620	¥49,600
PA-513IN	エイコーポール7分もがみ[最上] アイボリー(節塗)立子用	7分×1845mm	12本	¥ 620	¥ 7,440
PA-341SR	エイコーポール20φ用キャップさらし竹		12個	¥ 100	¥ 1,200
P-141B	ステンナベビス ブロンズ	4×16mm	34本	¥ 20	¥ 680
P-142Y	ステンナベビス イエロー	4×35mm	36本	¥ 35	¥ 1,260
P-222	ステンレスワイヤー#22(約630mm)	約0.7φ×約630mm	12本	¥ 20	¥ 240
P-154	エイコーポリ縄 大束	3mm×35mm	1把	¥ 660	¥ 660

別注サイズ AA-080-2 基本セット ¥87,250  
AA-080-1 追加セット ¥78,920

### エイコーポールもがみ[最上] アイボリー(節塗)を使った御簾垣 エイコー竹垣セット31型 御簾垣7分 もがみアイボリー(節塗)

アルミ支柱60角ブロンズ・アルミチャンネル22ブロンズ・アルミ胴縁22ブロンズとエイコーポールもがみ[最上]を使った一般的なタイプの御簾垣です。

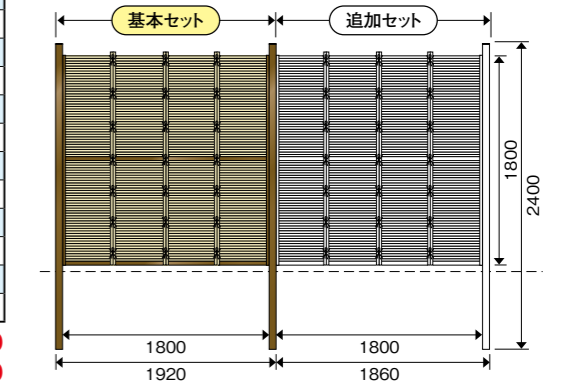

御簾垣7分 もがみ[最上]  
アルミ支柱60角ブロンズ使用 基本セット(両柱) もがみ[最上] イエロー

品番	品名	規格	数量	価格	合計価格
P-080	アルミ支柱60角 ブロンズ	60×60×2400mm	2本	¥7,600	¥15,200
P-135A	アルミ支柱60角用キャップAタイプブロンズ・アルミモーグルタイプ(ビス4本付)		2枚	¥ 730	¥ 1,460
P-112	アルミチャンネル22 ブロンズ	27×30×1800mm	2本	¥1,800	¥ 3,600
P-122	アルミ胴縁22 ブロンズ	23.5×35×1796mm	2本	¥2,350	¥ 4,700
P-333	エイコーポールもがみ[最上]7分用補強アルミパイプ	15.2φ×11.0×1796mm	1本	¥ 590	¥ 590
PA-513Y	エイコーポール7分もがみ[最上] イエロー	7分×1796mm	1本	¥ 570	¥ 570
PA-513Y	エイコーポール7分もがみ[最上] イエロー	7分×1791mm	80本	¥ 570	¥45,600
PA-513Y	エイコーポール7分もがみ[最上] イエロー立子用	7分×1845mm	12本	¥ 570	¥ 6,840
PA-341Y	エイコーポール20φ用キャップ イエロー		12個	¥ 100	¥ 1,200
P-141B	ステンナベビス ブロンズ	4×16mm	34本	¥ 20	¥ 680
P-142Y	ステンナベビス イエロー	4×35mm	36本	¥ 35	¥ 1,260
P-222	ステンレスワイヤー#22(約630mm)	約0.7φ×約630mm	12本	¥ 20	¥ 240
P-154	エイコーポリ縄 大束	3mm×35mm	1把	¥ 660	¥ 660

別注サイズ AB-080-2 基本セット ¥82,600  
AB-080-1 追加セット ¥74,270

### エイコーポールもがみ[最上] イエローを使った御簾垣 エイコー竹垣セット32型 御簾垣7分 もがみ イエロー

アルミ支柱60角ブロンズ・アルミチャンネル22ブロンズ・アルミ胴縁22ブロンズとエイコーポールもがみ[最上]を使った一般的なタイプの御簾垣です。

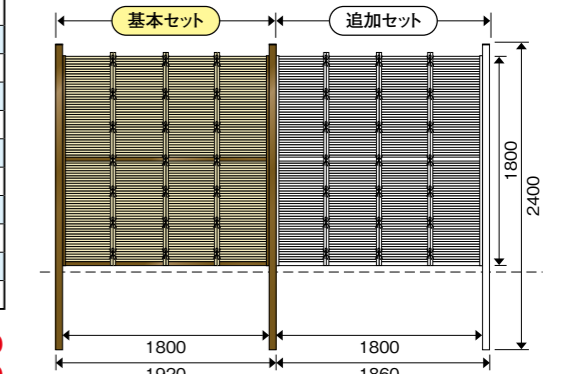

※価格表は材料費のみの価格です。組立費・施工費は含まれておりません。





### 合成木材 杉板よしのを使った伝統的なデザイン EIKO™板垣セット27型 大和張

銅線をジョイントハットで支柱に固定し、EIKO™合成木材 杉板よしのを両面交互に張り合わせた伝統的なデザインの板垣です。

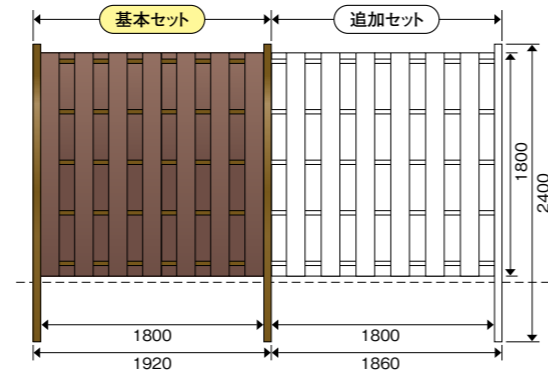
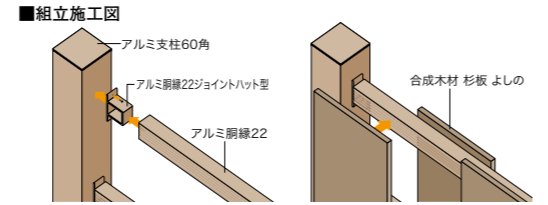

大和張  
アルミ支柱60角古色木目使用 基本セット(両柱)      ブラウン・ブラウン・オーク

品番	品名	規格	数量	価格	合計価格
P-245	アルミ支柱60角 古色木目	60×60×2400mm	2本	¥12,920	¥25,840
P-136B	アルミ支柱60角用キャップBタイプブラック・アルミフラットタイプ(ビス4本付)	2枚	¥ 670	¥ 1,340	
P-099BK	アルミ銅線22ジョイントハット型ブラック(2個サラスビス4本)	5セット	¥ 980	¥ 4,900	
P-280	アルミ銅線22 古色木目	23.5×35×1795mm	5本	¥ 3,940	¥19,700
PG-001	EIKO™合成木材 杉板よしの ブラック	150×19×1800mm	13枚	¥ 7,500	¥97,500
P-141BK	ステンナヘビス ブラック	4×16mm	10本	¥ 20	¥ 200
P-147BR	ステンサラスビス小頭 ブラウン	4×25mm	130本	¥ 30	¥ 3,900

別注  
サイズ可      **BA-245-2 基本セット ¥153,380**  
**BA-245-1 追加セット ¥139,790**

	規格(外幅×高さ)	価格
基本セット	W1920×H1500mm(4段)	<b>¥134,380</b>
追加セット	W1860×H1500mm(4段)	<b>¥120,790</b>

アルミ支柱60角古色木目(支柱長さ2100mm)使用



### 合成木材 杉板よしのを使った屋根付の板垣 EIKO™板垣セット28型 大和張 屋根付

銅線をジョイントハットで支柱に固定し、EIKO™合成木材 杉板よしのを両面交互に張り合わせた板垣に屋根ポストプレートを使ってアルミ製屋根を取り付けた板垣です。

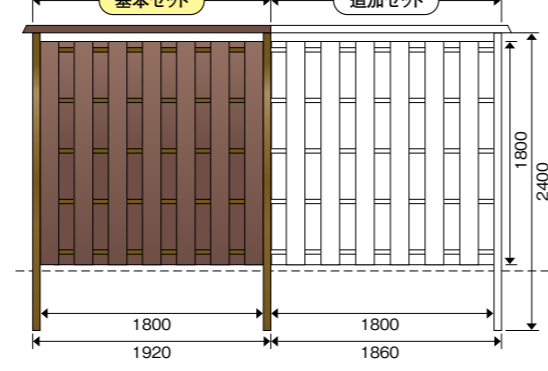
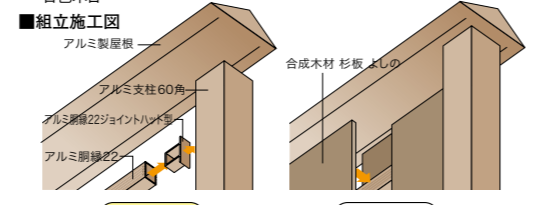

大和張 屋根付  
アルミ支柱60角古色木目使用 基本セット(両柱)      ブラウン・ブラウン・オーク

品番	品名	規格	数量	価格	合計価格
P-245	アルミ支柱60角 古色木目	60×60×2400mm	2本	¥12,920	¥25,840
P-363	アルミ製屋根用ポストプレート(ビス8本付)	100×140×3mm	2セット	¥ 2,100	¥ 4,200
P-352	アルミ製屋根 メロウブラウン	240×57×2000mm	1本	¥20,400	¥20,400
P-361	アルミ製屋根用キャップ(2枚・ビス10本付)	240×57mm	1セット	¥ 5,400	¥ 5,400
P-099BK	アルミ銅線22ジョイントハット型ブラック(2個サラスビス4本)	31×35×80×20mm	5セット	¥ 980	¥ 4,900
P-280	アルミ銅線22 古色木目	23.5×35×1795mm	5本	¥ 3,940	¥19,700
PG-001	EIKO™合成木材 杉板よしの ブラック	150×19×1800mm	13枚	¥ 7,500	¥97,500
P-141BK	ステンナヘビス ブラック	4×16mm	10本	¥ 20	¥ 200
P-147BR	ステンサラスビス小頭 ブラウン	4×25mm	130本	¥ 30	¥ 3,900

別注  
サイズ可      **BB-245-2 基本セット ¥182,040**  
**BB-245-1 追加セット ¥167,020**

※価格表は材料費のみの価格です。組立費・施工費は含まれておりません。



### 現代建築にもよくマッチする横板張の垣根です EIKO™板垣セット29型 横板張カントリーフェンス 片面張

EIKO™プラ杉板「よしの」の横張り、目地を少し(15mm)透かして張ったカントリーフェンス板垣の片面張です。

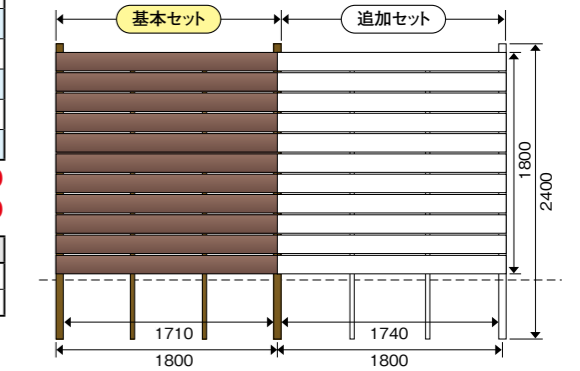
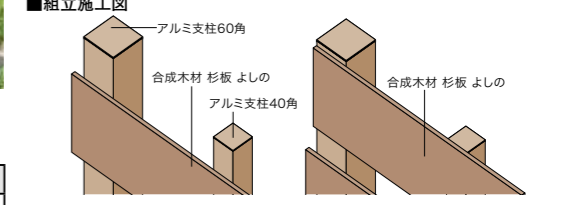

横板張カントリーフェンス 片面張  
アルミ支柱60角焼木目使用 基本セット(両柱)      ブラウン・ブラウン・オーク

品番	品名	規格	数量	価格	合計価格
P-719M	アルミ支柱60角 焼木目	60×60×2400mm	2本	¥12,920	¥25,840
P-047M	アルミ支柱60角用キャップBタイプ焼木目・アルミフラットタイプ(ビス4本付)	2枚	¥ 820	¥ 1,640	
P-732M	アルミ支柱40角 焼木目	40×40×2400mm	2本	¥ 8,950	¥17,900
P-055M	アルミ支柱40角用キャップ焼木目・アルミフラットタイプ(ビス4本付)	2枚	¥ 730	¥ 1,460	
PG-002	EIKO™合成木材 杉板よしの ブラウン	150×19×1800mm	11枚	¥ 7,500	¥82,500
P-147BR	ステンサラスビス小頭 ブラウン	4×25mm	88本	¥ 30	¥ 2,640

別注  
サイズ可      **BC-719-2 基本セット ¥131,980**  
**BC-719-1 追加セット ¥118,240**

	規格(外幅×高さ)	価格		規格(外幅×高さ)	価格
基本セット	W1800×H1470mm(9枚)	<b>¥108,740</b>	基本セット	W1800×H 810mm(5枚)	<b>¥ 63,680</b>
追加セット	W1800×H1470mm(9枚)	<b>¥ 97,120</b>	追加セット	W1800×H 810mm(5枚)	<b>¥ 56,400</b>
基本セット	W1800×H1140mm(7枚)	<b>¥ 86,460</b>	H1470/支柱長さ2000mm使用		
追加セット	W1800×H1140mm(7枚)	<b>¥ 77,020</b>	H1140/支柱長さ1600mm使用		
			H 810/支柱長さ1199mm使用		

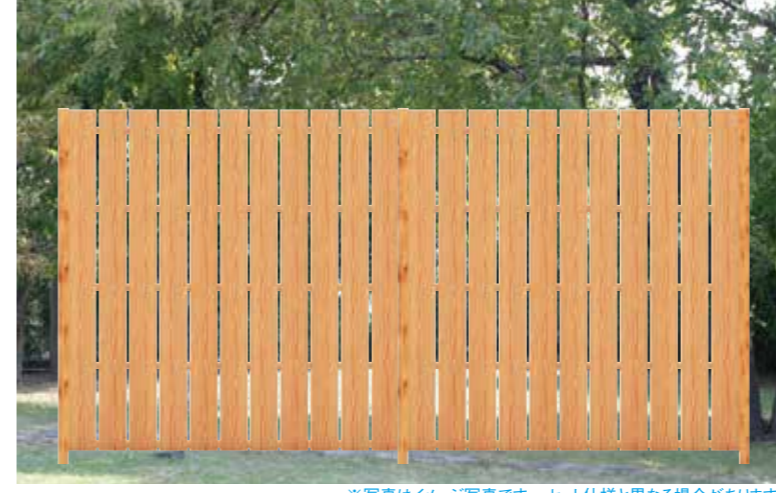

### シンプルなラインが美しい板垣 EIKO™板垣セット30型 縦板張 片面張

EIKO™プラ杉板「よしの」をチャンネル22と銅線22を使って縦張りに少し(15mm)透かして張ったシンプルで伝統的なデザインの板垣片面張です。

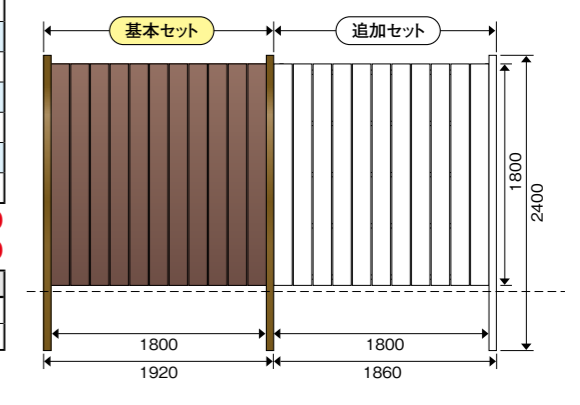
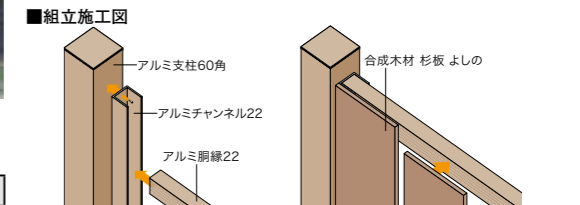

縦板張 片面張  
アルミ支柱60角オーク木目使用 基本セット(両柱)      ブラウン・ブラウン・オーク

品番	品名	規格	数量	価格	合計価格
P-722OM	アルミ支柱60角 オーク木目	60×60×2400mm	2本	¥12,920	¥25,840
P-047OM	アルミ支柱60角用キャップBタイプオーク木目・アルミフラットタイプ(ビス4本付)	2枚	¥ 820	¥ 1,640	
P-754OM	アルミチャンネル22 オーク木目	27×30×1800mm	2本	¥ 3,950	¥ 7,900
P-786OM	アルミ銅線22 オーク木目	23.5×35×1796mm	5本	¥ 3,940	¥19,700
PG-003	EIKO™合成木材 杉板よしの オーク	150×19×1800mm	11枚	¥ 7,500	¥82,500
P-141OM	ステンナヘビス オーク	4×16mm	34本	¥ 20	¥ 680
P-147OM	ステンサラスビス小頭 オーク	4×25mm	110本	¥ 30	¥ 3,300

別注  
サイズ可      **BG-722-2 基本セット ¥141,560**  
**BG-722-1 追加セット ¥127,820**

	規格(外幅×高さ)	価格		規格(外幅×高さ)	価格
基本セット	W1870×H1500mm(4段)	<b>¥125,620</b>	基本セット	W1870×H898mm(3段)	<b>¥ 78,400</b>
	W1870×H1200mm(4段)	<b>¥104,950</b>		W1870×H750mm(2段)	<b>¥ 63,640</b>
	W1870×H1000mm(3段)	<b>¥ 84,760</b>			

H1500/支柱長さ2100mm使用、H1200/支柱長さ1750mm使用、H1000/支柱長さ1500mm使用  
H 898/支柱長さ1400mm使用、H 750/支柱長さ1199mm使用

※価格表は材料費のみの価格です。組立費・施工費は含まれておりません。



## エイコー板垣セット33型 プラボードフェンス

エイコープラボードの横張りで、目地を30mm透かして張ったプラボードフェンス板垣です。

ボードスペース  
30mmあき



※写真は高さ1800mmタイプ

エイコープラボードフェンス(現場施工部材 基本セット)

アルミ支柱60角古色木目使用

外幅2040mm×高さ1770mmタイプ (スペーサー30mm使用タイプ)

高さ1770mm

品番	品名	規格	数量	価格	合計価格
P-245	アルミ支柱60角 古色木目	60×60×2400mm	3本	¥12,920	¥38,760
P-136B	アルミ支柱60角用キャップ(B) ブラック		3枚	¥ 670	¥ 2,010
PS-001	エイコープラボード	W120×H10×L2000mm	12枚	¥ 3,400	¥40,800
PS-031	エイコープラボードスペーサーワイド(両面テープ付)	W55(40)×H10×H30mm	26個	¥ 140	¥ 3,640
PS-014	エイコープラボードジョイント材・ワイド	W55(40)×H10×H1830mm	2枚	¥ 2,010	¥ 4,020
P-142B	ステンナベビス ブロンズ	4×35mm	50本	¥ 35	¥ 1,750

基本セット ¥90,980  
追加セット ¥73,105

タイプ	使用支柱	規格	価格
高さ1000mmタイプ	基本セット	支柱60角古色木目 (長さ1500mm)	外幅2030×高さ1020mm ¥55,990
	追加セット		外幅2010×高さ1020mm ¥44,510
高さ800mmタイプ	基本セット	支柱60角古色木目 (長さ1199mm)	外幅2030×高さ720mm ¥42,840
	追加セット		外幅2010×高さ720mm ¥33,660
高さ600mmタイプ	基本セット	支柱60角古色木目 (長さ1000mm)	外幅2030×高さ570mm ¥35,780
	追加セット		外幅2010×高さ570mm ¥27,855

※高さ1500mm以上の場合は支柱上部に胴縁等で固定することをお勧めします。

## エイコー板垣セット34型 プラボードフェンス

エイコープラボードの横張りで、目地を20mm透かして張ったプラボードフェンス板垣です。

ボードスペース  
20mmあき



※写真は高さ1800mmタイプ

エイコープラボードフェンス(現場施工部材 基本セット)

アルミ支柱60角焼木目使用

外幅2040mm×高さ1800mmタイプ (スペーサー20mm使用タイプ)

高さ1800mm

品番	品名	規格	数量	価格	合計価格
P-719M	アルミ支柱60角 焼木目	60×60×2400mm	3本	¥12,920	¥38,760
P-047M	アルミ支柱60角用キャップ(B) 焼木目		3枚	¥ 820	¥ 2,460
PS-002	エイコープラボード	W120×H10×L2000mm	13枚	¥ 3,400	¥44,200
PS-035	エイコープラボードスペーサーワイド(両面テープ付)	W55(40)×H10×H20mm	28個	¥ 120	¥ 3,360
PS-015	エイコープラボードジョイント材・ワイド	W55(40)×H10×H1840mm	2枚	¥ 2,010	¥ 4,020
P-142SS	ステンナベビス 煤竹	4×35mm	54本	¥ 35	¥ 1,890

基本セット ¥94,690  
追加セット ¥76,770

タイプ	使用支柱	規格	価格
高さ1000mmタイプ	基本セット	支柱60角焼木目 (長さ1500mm)	外幅2030×高さ960mm ¥56,120
	追加セット		外幅2010×高さ960mm ¥44,650
高さ800mmタイプ	基本セット	支柱60角焼木目 (長さ1330mm)	外幅2030×高さ820mm ¥49,050
	追加セット		外幅2010×高さ820mm ¥38,945
高さ600mmタイプ	基本セット	支柱60角焼木目 (長さ1000mm)	外幅2030×高さ540mm ¥35,370
	追加セット		外幅2010×高さ540mm ¥27,725

※高さ1500mm以上の場合は支柱上部に胴縁等で固定することをお勧めします。

## エイコー板垣セット35型 プラボードフェンス

エイコープラボードの横張りで、目地を10mm透かして張ったプラボードフェンス板垣です。

ボードスペース  
10mmあき



※写真は高さ1800mmタイプ

エイコープラボードフェンス(現場施工部材 基本セット)

アルミ支柱60角オーク木目使用

外幅2040mm×高さ1810mmタイプ (スペーサー10mm使用タイプ)

高さ1810mm

品番	品名	規格	数量	価格	合計価格
P-722OM	アルミ支柱60角 オーク木目	60×60×2400mm	3本	¥12,920	¥38,760
P-047OM	アルミ支柱60角用キャップ(B) オーク木目		3枚	¥ 820	¥ 2,460
PS-003	エイコープラボード	W120×H10×L2000mm	14枚	¥ 3,400	¥47,600
PS-039	エイコープラボードスペーサーワイド(両面テープ付)	W55(40)×H10×H10mm	30個	¥ 100	¥ 3,000
PS-016	エイコープラボードジョイント材・ワイド	W55(40)×H10×H1830mm	2枚	¥ 2,010	¥ 4,020
P-142OM	ステンナベビス オーク	4×35mm	58本	¥ 35	¥ 2,030

基本セット ¥97,870  
追加セット ¥80,095

タイプ	使用支柱	規格	価格
高さ1000mmタイプ	基本セット	支柱60角オーク木目 (長さ1500mm)	外幅2030×高さ1030mm ¥59,540
	追加セット		外幅2010×高さ1030mm ¥48,095
高さ800mmタイプ	基本セット	支柱60角オーク木目 (長さ1330mm)	外幅2030×高さ770mm ¥48,770
	追加セット		外幅2010×高さ770mm ¥38,805
高さ600mmタイプ	基本セット	支柱60角オーク木目 (長さ1000mm)	外幅2030×高さ640mm ¥38,910
	追加セット		外幅2010×高さ640mm ¥31,230

※高さ1500mm以上の場合は支柱上部に胴縁等で固定することをお勧めします。

※価格表は材料費のみの価格です。組立費・施工費は含まれておりません。

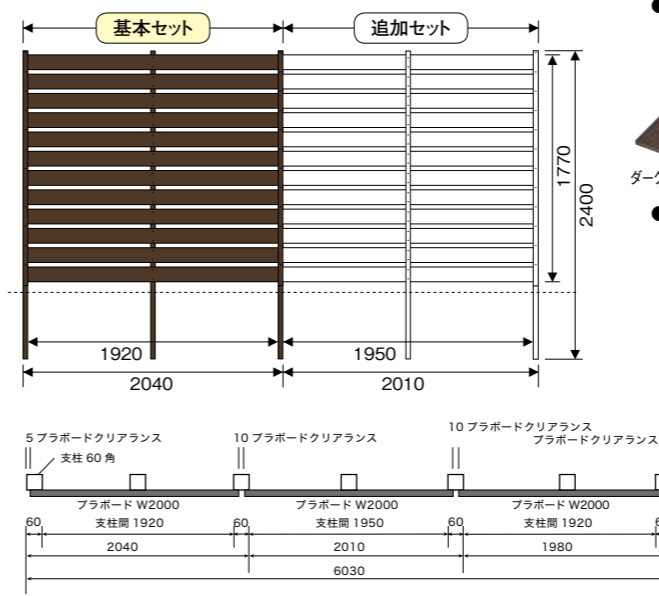

※高さ1500mm以上の場合は支柱上部に胴縁等で固定することをお勧めします。



### ■組立施工図

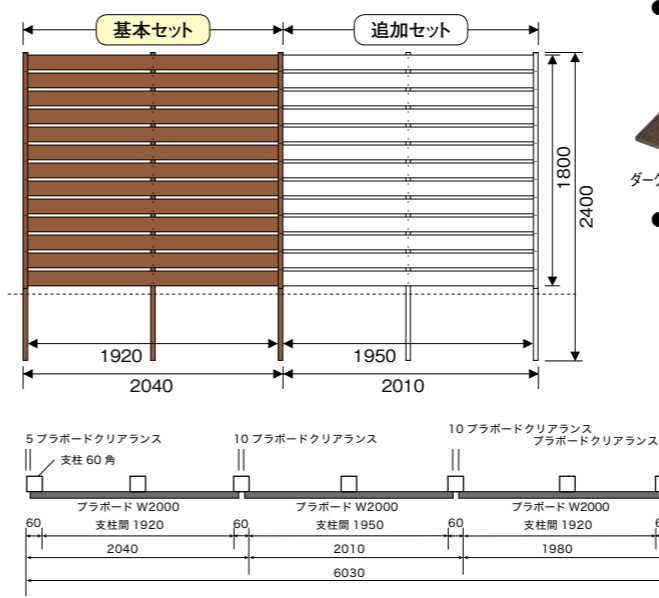
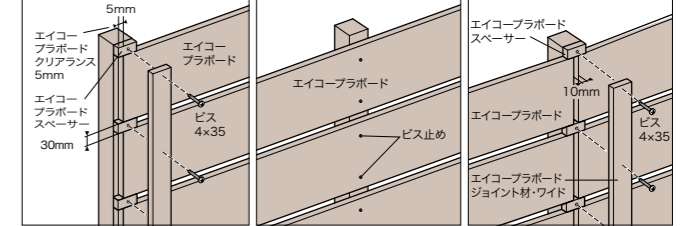

※高さ1500mm以上の場合は支柱上部に胴縁等で固定することをお勧めします。



### ■組立施工図

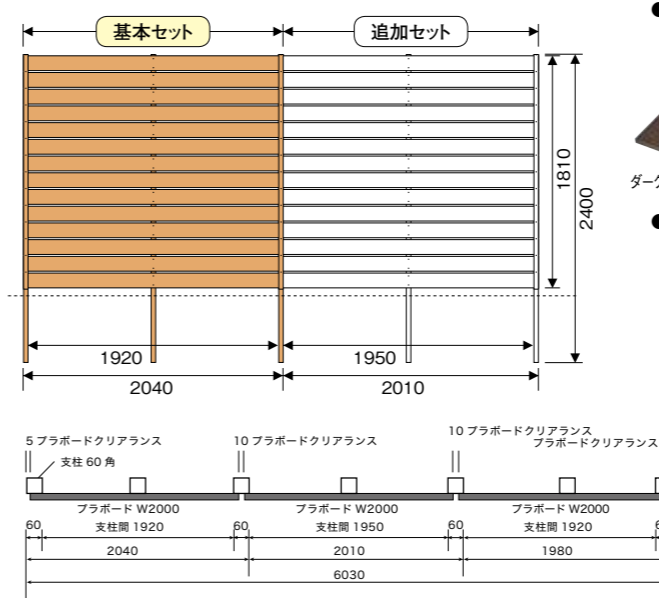
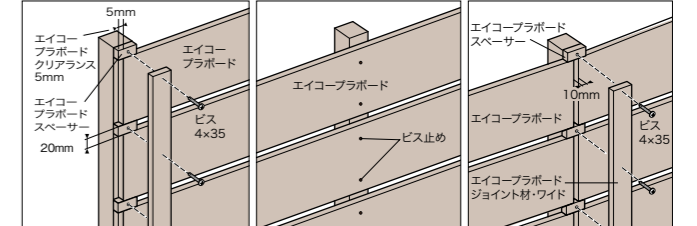

※高さ1500mm以上の場合は支柱上部に胴縁等で固定することをお勧めします。



### ■組立施工図

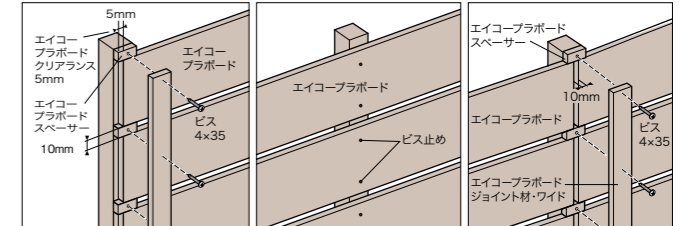

※価格表は材料費のみの価格です。組立費・施工費は含まれておりません。



# アルミ支柱90丸

チャンネルの取付け角度が自在に設定できるハイグレードな丸支柱。  
3層・4層の補強システムも組み込み可能。

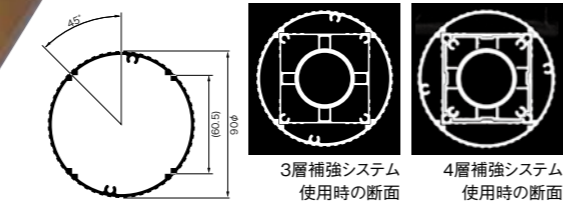

品番	品名	規格	梱包数	価格(1本)
P-241	アルミ支柱90丸 古色木目	90φ×2405mm	4本	¥16,550
P-242	アルミ支柱90丸 古色木目	90φ×3005mm	4本	¥20,680
P-707KM	アルミ支柱90丸 黒木目	90φ×2405mm	4本	¥16,550
P-708KM	アルミ支柱90丸 黒木目	90φ×3005mm	4本	¥20,680
P-707M	アルミ支柱90丸 焼木目	90φ×2405mm	4本	¥16,550
P-708M	アルミ支柱90丸 焼木目	90φ×3005mm	4本	¥20,680
P-710OM	アルミ支柱90丸 オーク木目	90φ×2405mm	4本	¥16,550
P-711OM	アルミ支柱90丸 オーク木目	90φ×3005mm	4本	¥20,680

品番	品名	規格	梱包数	価格(1本)
P-005	アルミ支柱90丸 ブラック	90φ×2400mm	4本	¥12,850
P-006	アルミ支柱90丸 ブラック	90φ×3000mm	4本	¥16,060
P-003	アルミ支柱90丸 ブラウン	90φ×2400mm	4本	¥12,500
P-004	アルミ支柱90丸 ブラウン	90φ×3000mm	4本	¥15,620
P-001	アルミ支柱90丸 ブロンズ	90φ×2400mm	4本	¥11,900
P-002	アルミ支柱90丸 ブロンズ	90φ×3000mm	4本	¥14,850

※チャンネルご使用の場合はチャンネル丸柱用をご使用ください。

木目 規格外サイズ 価格(1本)	ブラック 規格外サイズ 価格(1本)
1003~1199mm — ¥ 8,280	1001~1199mm — ¥ 6,430
1200~1337mm — ¥ 9,280	1200~1502mm — ¥ 8,030
1338~1500mm — ¥10,340	1503~1600mm — ¥ 8,570
1501~1600mm — ¥11,040	1601~2004mm — ¥10,710
1601~2008mm — ¥13,920	2005~2403mm — ¥12,850
2009~2405mm — ¥16,550	2404~3008mm — ¥16,060
2406~3005mm — ¥20,680	3009~3616mm — ¥19,270
3006~4020mm — ¥27,830	3617~4020mm — ¥25,700

ブラウン 規格外サイズ 価格(1本)	ブロンズ 規格外サイズ 価格(1本)
1001~1199mm — ¥ 6,250	1001~1199mm — ¥ 5,940
1200~1502mm — ¥ 7,810	1200~1502mm — ¥ 7,430
1503~1600mm — ¥ 8,340	1503~1600mm — ¥ 7,940
1601~2004mm — ¥10,420	1601~2004mm — ¥ 9,900
2005~2403mm — ¥12,500	2005~2403mm — ¥11,900
2404~3008mm — ¥15,620	2404~3008mm — ¥14,850
3009~3616mm — ¥18,740	3009~3616mm — ¥17,800
3617~4020mm — ¥25,000	3617~4020mm — ¥23,800

※古色木目、黒木目、焼木目、オーク木目は同価格です。  
※支柱長4020mm以上の商品は、小口運送便での発送は出来なくなりました。お問い合わせください。  
※黒木目は、在庫が無くなり次第廃番とさせていただきます。(古色木目の方をお勧めください。)

# アルミ支柱90丸溝付

アルミ支柱90丸溝付は、アルミチャンネルを使わずに竹垣を施工できます。チャンネルが必要ないため美しく仕上がりに、しかもローコストです。アルミ支柱補強用アルミパイプと組み合わせることで、より強度を増すことが出来る「2層補強システム」を採用しています。ブロックにアルミ支柱補強用アルミパイプ40φを直接差し込み、設置することもできます。(図-1) ※座板・ブロック用スチールブラケットはご使用できません。  
※チャンネルご使用の場合はチャンネル丸柱用をご使用ください。

## ■90丸溝付を使った竹垣の施工例

90丸溝付を使って竹垣を施工する場合は、両端には片溝を、中には両溝を使います。コーナー部がある場合は片溝にチャンネル丸柱用を取り付けて角度をつけます。

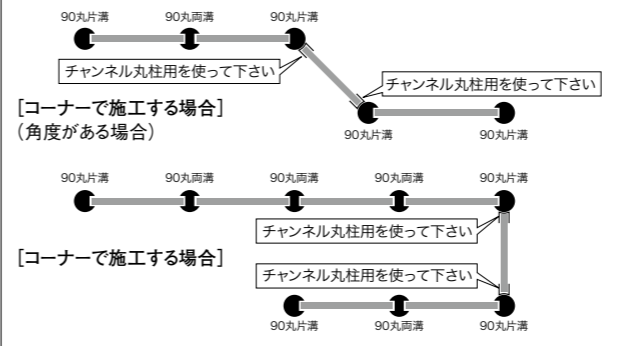

# アルミ支柱90丸用キャップ

キャップのカラーは5色ご用意しています。キャップには、突起した形状(モーグル)のAタイプと、平坦な形状(フラット)のBタイプの2種類があります。焼木目とオーク木目はBタイプのみとなります。

品番	品名	規格	価格
P-039M	アルミ支柱90丸用キャップBタイプ 焼木目	アルミフラットタイプ 90φ(ビス2本付)	¥1,140
P-039OM	アルミ支柱90丸用キャップBタイプ オーク木目	アルミフラットタイプ 90φ(ビス2本付)	¥1,140
P-191A	アルミ支柱90丸用キャップAタイプ ブラック	アルミモーグルタイプ 90φ(ビス2本付)	¥1,000
P-191B	アルミ支柱90丸用キャップBタイプ ブラック	アルミフラットタイプ 90φ(ビス2本付)	¥1,000
P-159A	アルミ支柱90丸用キャップAタイプ ブラウン	アルミモーグルタイプ 90φ(ビス2本付)	¥1,000
P-159B	アルミ支柱90丸用キャップBタイプ ブラウン	アルミフラットタイプ 90φ(ビス2本付)	¥1,000
P-190A	アルミ支柱90丸用キャップAタイプ ブロンズ	アルミモーグルタイプ 90φ(ビス2本付)	¥1,000
P-190B	アルミ支柱90丸用キャップBタイプ ブロンズ	アルミフラットタイプ 90φ(ビス2本付)	¥1,000

※古色木目・黒木目のキャップはブラックをご使用下さい。(P-191AまたはP-191B)



## アルミ支柱90丸溝付

品番	品名	規格	梱包数	価格(1本)
P-076	アルミ支柱90丸片溝付 ブラウン	90φ×2400mm	4本	¥13,550
P-077	アルミ支柱90丸片溝付 ブラウン	90φ×3000mm	4本	¥16,940
P-086	アルミ支柱90丸片溝付 ブロンズ	90φ×2400mm	4本	¥12,900
P-087	アルミ支柱90丸片溝付 ブロンズ	90φ×3000mm	4本	¥16,130
P-078	アルミ支柱90丸両溝付 ブラウン	90φ×2400mm	4本	¥13,550
P-079	アルミ支柱90丸両溝付 ブラウン	90φ×3000mm	4本	¥16,940
P-088	アルミ支柱90丸両溝付 ブロンズ	90φ×2400mm	4本	¥12,900
P-089	アルミ支柱90丸両溝付 ブロンズ	90φ×3000mm	4本	¥16,130

ブラウン 規格外サイズ 価格(1本)	ブロンズ 規格外サイズ 価格(1本)
1001~1199mm — ¥ 6,780	1001~1199mm — ¥ 6,450
1200~1502mm — ¥ 8,470	1200~1502mm — ¥ 8,070
1503~1600mm — ¥ 9,040	1503~1600mm — ¥ 8,600
1601~2004mm — ¥11,300	1601~2004mm — ¥10,760
2005~2403mm — ¥13,550	2005~2403mm — ¥12,900
2404~3008mm — ¥16,940	2404~3008mm — ¥16,130
3009~3616mm — ¥20,330	3009~3616mm — ¥19,360
3617~4020mm — ¥27,100	3617~4020mm — ¥25,800

※支柱長4020mm以上の商品は、小口運送便での発送は出来なくなりました。お問い合わせください。

# アルミ支柱90丸溝付用溝カバー



## アルミ支柱90丸溝付用溝カバー

品番	品名	品名	価格
P-516	アルミ支柱90丸溝付用溝カバー ブラウン	27.3×21.5×3700mm	¥2,580
P-517	アルミ支柱90丸溝付用溝カバー ブラウン	27.3×21.5× 100mm	¥ 100
P-518	アルミ支柱90丸溝付用溝カバー ブロンズ	27.3×21.5×3700mm	¥2,450
P-519	アルミ支柱90丸溝付用溝カバー ブロンズ	27.3×21.5× 100mm	¥ 100



## アルミ支柱80角リブ付



古色木目 黒木目 焼木目 オーク木目 ブラック ブラウン ブロンズ

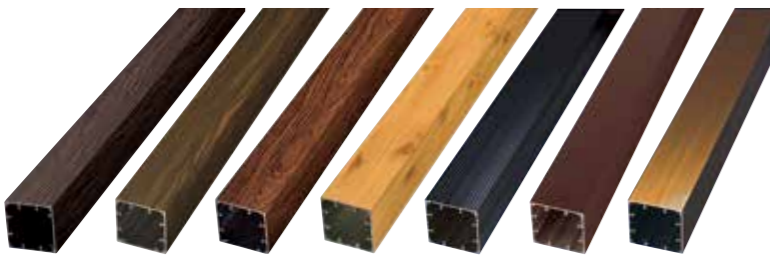

古色木目 黒木目 焼木目 オーク木目 ブラック ブラウン ブロンズ

## 当社独自の3層・4層補強システムを使える ハイグレードなアルミ角支柱。

アルミ支柱80角リブ付は幅広い用途に使用できるハイグレードなアルミ支柱です。この支柱の補強は2通りの方法があります

3層補強システム:アルミ支柱80角の中にアルミ支柱60角リブ付とアルミ支柱補強用アルミパイプ40φを3層に重ねていく組み方で、強度が得られます。(下記図参照)

4層補強システム:アルミ支柱80角にアルミ支柱60角を入れさらにアルミ支柱60角の中にアルミ支柱60角・70丸兼用ジョイントを入れ、さらにアルミ支柱補強用アルミパイプ40φを芯に使う組み方です。(下記図参照)構造上強い強度が必要な竹垣、板垣の支柱にお勧めいたします。

ブロックの上に設置する場合は、ここで使うアルミ支柱補強用アルミパイプ40φを直接ブロックに差し込み設置する事ができます。(図-1)アルミ座板を使えば支柱をコンクリートの上でも自立させることができます。(P.128参照)また、ブロック用スチールブラケットを使いブロック上に自立させることもできます。(P.129参照)

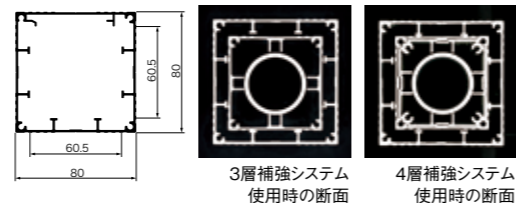

### アルミ支柱80角リブ付

品番	品名	規格	梱包数	価格(1本)
P-247	アルミ支柱80角リブ付 古色木目	80×80×2405mm	4本	¥20,760
P-248	アルミ支柱80角リブ付 古色木目	80×80×3005mm	4本	¥25,940
P-701KM	アルミ支柱80角リブ付 黒木目	80×80×2405mm	4本	¥20,760
P-702KM	アルミ支柱80角リブ付 黒木目	80×80×3005mm	4本	¥25,940
P-701M	アルミ支柱80角リブ付 焼木目	80×80×2405mm	4本	¥20,760
P-702M	アルミ支柱80角リブ付 焼木目	80×80×3005mm	4本	¥25,940
P-704OM	アルミ支柱80角リブ付 オーク木目	80×80×2405mm	4本	¥20,760
P-705OM	アルミ支柱80角リブ付 オーク木目	80×80×3005mm	4本	¥25,940

品番	品名	規格	梱包数	価格(1本)
P-605	アルミ支柱80角リブ付 ブラック	80×80×2400mm	4本	¥14,180
P-606	アルミ支柱80角リブ付 ブラック	80×80×3000mm	4本	¥17,720
P-603	アルミ支柱80角リブ付 ブラウン	80×80×2400mm	4本	¥13,760
P-604	アルミ支柱80角リブ付 ブラウン	80×80×3000mm	4本	¥17,200
P-601	アルミ支柱80角リブ付 ブロンズ	80×80×2400mm	4本	¥13,100
P-602	アルミ支柱80角リブ付 ブロンズ	80×80×3000mm	4本	¥16,380



3層補強システム使用時

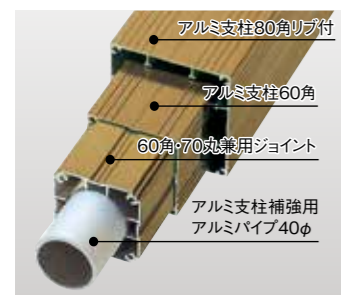

4層補強システム使用時

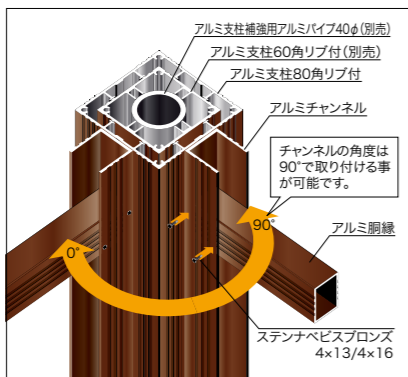
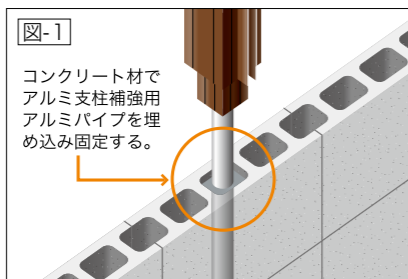

木目 規格外サイズ 価格(1本)	ブラック 規格外サイズ 価格(1本)
1003~1199mm — ¥10,380	1001~1199mm — ¥ 7,090
1200~1337mm — ¥11,570	1200~1502mm — ¥ 8,860
1338~1500mm — ¥12,970	1503~1600mm — ¥ 9,460
1501~1600mm — ¥13,840	1601~2004mm — ¥11,820
1601~2008mm — ¥17,350	2005~2403mm — ¥14,180
2009~2405mm — ¥20,760	2404~3008mm — ¥17,720
2406~3005mm — ¥25,940	3009~3616mm — ¥21,260
3006~4020mm — ¥34,700	3617~4020mm — ¥28,360

ブラウン 規格外サイズ 価格(1本)	ブロンズ 規格外サイズ 価格(1本)
1001~1199mm — ¥ 6,880	1001~1199mm — ¥ 6,560
1200~1502mm — ¥ 8,600	1200~1502mm — ¥ 8,190
1503~1600mm — ¥ 9,180	1503~1600mm — ¥ 8,740
1601~2004mm — ¥11,470	1601~2004mm — ¥10,920
2005~2403mm — ¥13,760	2005~2403mm — ¥13,100
2404~3008mm — ¥17,200	2404~3008mm — ¥16,380
3009~3616mm — ¥20,640	3009~3616mm — ¥19,660
3617~4020mm — ¥27,520	3617~4020mm — ¥26,200

※古色木目・黒木目・焼木目・オーク木目は同価格です。  
※支柱長4020mm以上の商品は、小口運送便での発送は出来なくなりました。お問い合わせください。  
※黒木目は、在庫が無くなり次第廃番とさせていただきます。(古色木目の方をお勧めください。)

## アルミ支柱80角用キャップ

キャップのカラーは5色ご用意しています。キャップには、突起した形状(モーグル)のAタイプと、平坦な形状(フラット)のBタイプの2種類があります。焼木目とオーク木目カラーはBタイプのみとなります。



ブラック 焼木目 オーク木目 ブラック ブラウン ブロンズ  
Aタイプ (モーグル) Bタイプ (フラット)  
※古色木目・黒木目のキャップはブラックをご使用下さい。(P-040AまたはP-043B)

品番	品名	規格	価格
P-046M	アルミ支柱80角用キャップBタイプ 焼木目	アルミフラットタイプ 80×80(ビス4本付)	¥1,050
P-046OM	アルミ支柱80角用キャップBタイプ オーク木目	アルミフラットタイプ 80×80(ビス4本付)	¥1,050
P-040A	アルミ支柱80角用キャップAタイプ ブラック	アルミモーグルタイプ 80×80(ビス4本付)	¥ 960
P-043B	アルミ支柱80角用キャップBタイプ ブラック	アルミフラットタイプ 80×80(ビス4本付)	¥ 880
P-041A	アルミ支柱80角用キャップAタイプ ブラウン	アルミモーグルタイプ 80×80(ビス4本付)	¥ 960
P-044B	アルミ支柱80角用キャップBタイプ ブラウン	アルミフラットタイプ 80×80(ビス4本付)	¥ 880
P-042A	アルミ支柱80角用キャップAタイプ ブロンズ	アルミモーグルタイプ 80×80(ビス4本付)	¥ 960
P-045B	アルミ支柱80角用キャップBタイプ ブロンズ	アルミフラットタイプ 80×80(ビス4本付)	¥ 880

## アルミ支柱八角

品番	品名	規格	梱包数	価格(1本)
P-011	アルミ支柱八角 ブロンズ	34×90×2400mm	4本	¥10,600
P-012	アルミ支柱八角 ブロンズ	34×90×3000mm	4本	¥13,250

ブロンズ 規格外サイズ 価格(1本)
1001~1199mm — ¥ 5,300
1200~1502mm — ¥ 6,630
1503~1600mm — ¥ 7,070
1601~2004mm — ¥ 8,840
2005~2403mm — ¥10,600
2404~3008mm — ¥13,250
3009~3616mm — ¥15,900
3617~4020mm — ¥21,200

※支柱長4020mm以上の商品は、小口運送便での発送は出来なくなりました。お問い合わせください。

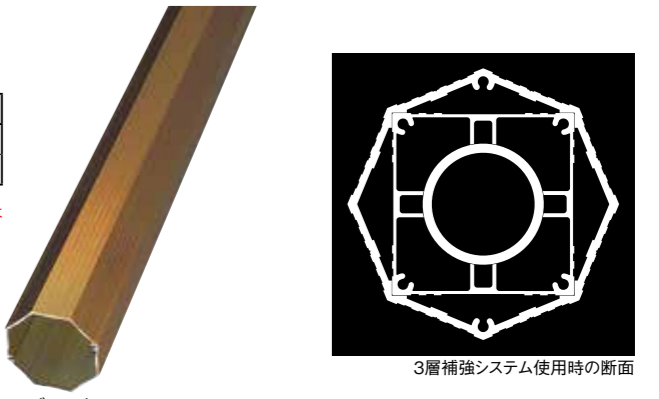
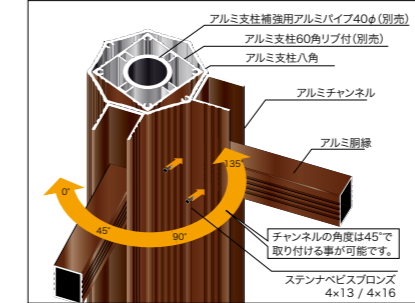
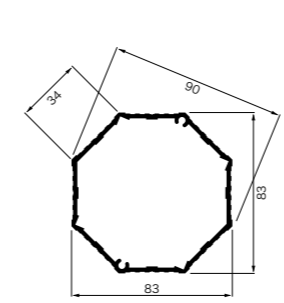

3層補強システム使用時の断面

## アルミ支柱八角用キャップ

キャップには、平坦な形状(フラット)のBタイプがあります。

品番	品名	規格	価格
P-015B	アルミ支柱八角用キャップBタイプ ブロンズ	アルミフラットタイプ 34×90(ビス2本付)	¥ 920

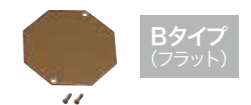



# アルミ支柱70丸

丸支柱のスタンダード・タイプ。経済性と施工の柔軟性を兼ね備え、強度補強も簡単に組み込みできます。



古色木目 黒木目 焼木目 オーク木目 ブラック ブラウン ブロンズ

コンクリートの上に設置する場合は60角・70丸兼用ジョイントとアルミ座板を使い、ブロックの上には60角・70丸兼用ジョイントとブロック用スチールブラケットを使い自立させることも可能です。(P.128~129参照) エイコーボール80φの中に組み込み、アルミ部分を隠す事で、竹垣をより自然な姿に仕上げ、より美しく見せることもできます。

アルミ支柱60角・70丸兼用ジョイント、アルミ支柱補強用アルミパイプ40φを使う3層システムや外側にエイコーボールアルミ芯入支柱80丸を加える4層補強システムも必要に応じてご利用いただけます。



## アルミ支柱70丸

品番	品名	規格	梱包数	価格(1本)
P-243	アルミ支柱70丸 古色木目	72φ×2405mm	5本	¥12,820
P-244	アルミ支柱70丸 古色木目	72φ×3005mm	5本	¥16,020
P-713KM	アルミ支柱70丸 黒木目	72φ×2405mm	5本	¥12,820
P-714KM	アルミ支柱70丸 黒木目	72φ×3005mm	5本	¥16,020
P-713M	アルミ支柱70丸 焼木目	72φ×2405mm	5本	¥12,820
P-714M	アルミ支柱70丸 焼木目	72φ×3005mm	5本	¥16,020
P-716OM	アルミ支柱70丸 オーク木目	72φ×2405mm	5本	¥12,820
P-717OM	アルミ支柱70丸 オーク木目	72φ×3005mm	5本	¥16,020

品番	品名	規格	梱包数	価格(1本)
P-844	アルミ支柱70丸 ブラック	72φ×2400mm	5本	¥ 9,280
P-845	アルミ支柱70丸 ブラック	72φ×3000mm	5本	¥11,600
P-842	アルミ支柱70丸 ブラウン	72φ×2400mm	5本	¥ 9,040
P-843	アルミ支柱70丸 ブラウン	72φ×3000mm	5本	¥11,300
P-840	アルミ支柱70丸 ブロンズ	72φ×2400mm	5本	¥ 8,600
P-841	アルミ支柱70丸 ブロンズ	72φ×3000mm	5本	¥10,750

※チャンネルご使用の場合はチャンネル丸柱用をご使用ください。

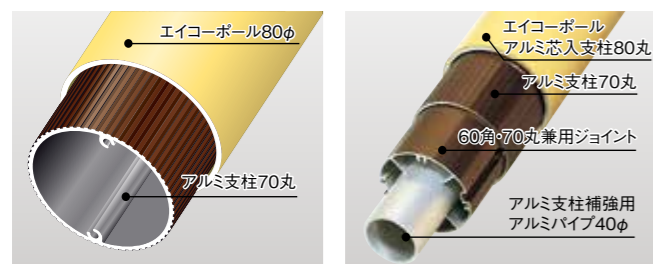

エイコーボール80φの中に組み込んだところ



4層補強システム使用時

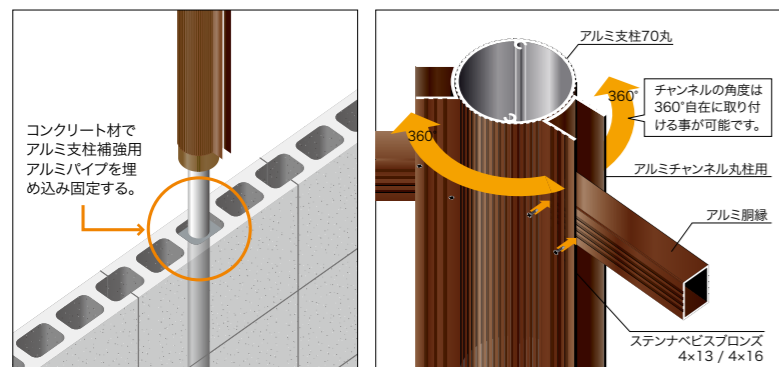

コンクリート材でアルミ支柱補強用アルミパイプを埋め込み固定する。

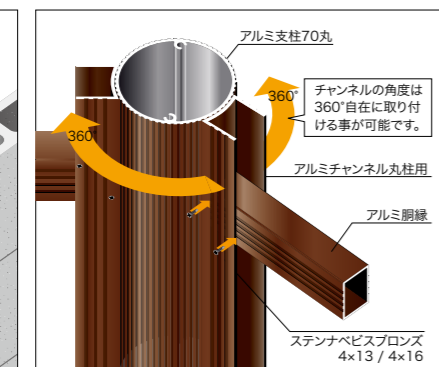

チャンネルの角度は360°自在に取り付ける事が可能です。

木目 規格外サイズ 価格(1本)	ブラック 規格外サイズ 価格(1本)
1003~1199mm — ¥ 6,410	1001~1199mm — ¥ 4,640
1200~1337mm — ¥ 7,140	1200~1502mm — ¥ 5,800
1338~1500mm — ¥ 8,010	1503~1600mm — ¥ 6,190
1501~1600mm — ¥ 8,550	1601~2004mm — ¥ 7,740
1601~2008mm — ¥10,720	2005~2403mm — ¥ 9,280
2009~2405mm — ¥12,820	2404~3008mm — ¥11,600
2406~3005mm — ¥16,020	3009~3616mm — ¥13,920
3006~4020mm — ¥21,430	3617~4020mm — ¥18,560

ブラウン 規格外サイズ 価格(1本)	ブロンズ 規格外サイズ 価格(1本)
1001~1199mm — ¥ 4,520	1001~1199mm — ¥ 4,300
1200~1502mm — ¥ 5,650	1200~1502mm — ¥ 5,380
1503~1600mm — ¥ 6,030	1503~1600mm — ¥ 5,740
1601~2004mm — ¥ 7,540	1601~2004mm — ¥ 7,170
2005~2403mm — ¥ 9,040	2005~2403mm — ¥ 8,600
2404~3008mm — ¥11,300	2404~3008mm — ¥10,750
3009~3616mm — ¥15,060	3009~3616mm — ¥12,900
3617~4020mm — ¥18,080	3617~4020mm — ¥17,200

※古色木目、黒木目、焼木目、オーク木目は同価格です。  
 ※支柱長4020mm以上の商品は、小口運送便での発送は出来なくなりました。お問い合わせください。  
 ※黒木目は、在庫が無くなり次第廃番とさせていただきます。(古色木目の方をお勧めください。)

# アルミ支柱70丸リブ付

アルミ支柱70丸リブ付は、アルミ支柱補強用アルミパイプ40φと2層に組合わせることで、より強度を増すことが出来る「2層補強システム」を採用しています。また、ブロックにアルミ支柱補強用アルミパイプ40φを直接差し込み、簡単に設置することもできます。(図-1)  
 アルミ座板を使えば、簡単にコンクリート等の上に自立させることが出来ます。(P.128参照) また、ブロック用スチールブラケットを使いブロックの上に自立させることもできます。(P.129参照)

## アルミ支柱70丸リブ付 ブロンズ

品番	品名	規格	梱包数	価格(1本)
P-815	アルミ支柱70丸リブ付 ブロンズ	72φ×2400mm	5本	¥10,400
P-816	アルミ支柱70丸リブ付 ブロンズ	72φ×3000mm	5本	¥13,000

※チャンネルご使用の場合はチャンネル丸柱用をご使用ください。

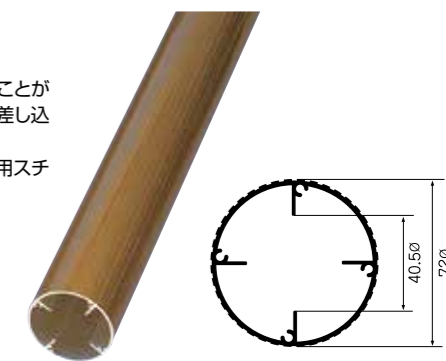

# アルミ支柱70丸用キャップ



※古色木目・黒木目のキャップはブラックをご使用下さい。(P-835AまたはP-835B)

キャップのカラーは5色ご用意しています。キャップには、突起した形状(モーグル)のAタイプと、平坦な形状(フラット)のBタイプの2種類があります。焼木目とオーク木目カラーはBタイプのみとなります。

## アルミ支柱70丸用キャップ

品番	品名	規格	価格
P-836M	アルミ支柱70丸用キャップBタイプ 焼木目	アルミフラットタイプ 72φ(ビス2本付)	¥1,100
P-836OM	アルミ支柱70丸用キャップBタイプ オーク木目	アルミフラットタイプ 72φ(ビス2本付)	¥1,100
P-835A	アルミ支柱70丸用キャップAタイプ ブラック	アルミモーグルタイプ 72φ(ビス2本付)	¥ 920
P-835B	アルミ支柱70丸用キャップBタイプ ブラック	アルミフラットタイプ 72φ(ビス2本付)	¥ 920
P-834A	アルミ支柱70丸用キャップAタイプ ブラウン	アルミモーグルタイプ 72φ(ビス2本付)	¥ 920
P-834B	アルミ支柱70丸用キャップBタイプ ブラウン	アルミフラットタイプ 72φ(ビス2本付)	¥ 920
P-827A	アルミ支柱70丸用キャップAタイプ ブロンズ	アルミモーグルタイプ 72φ(ビス2本付)	¥ 920
P-827B	アルミ支柱70丸用キャップBタイプ ブロンズ	アルミフラットタイプ 72φ(ビス2本付)	¥ 920

# アルミ支柱70・90丸柱用 サンロク角ジョイント支柱用 PAT

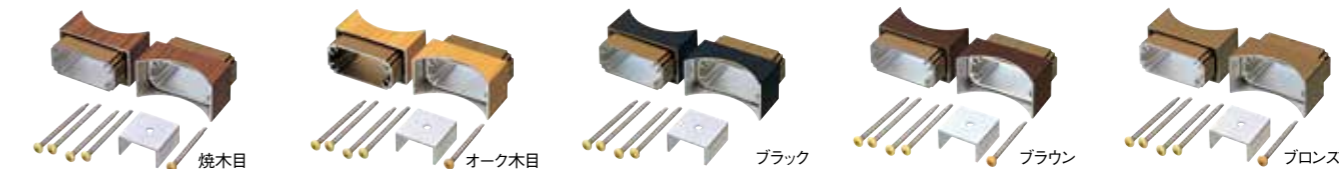

## アルミ支柱70丸柱用サンロク角ジョイント支柱用

品番	品名	規格	価格(1セット)
P-182M	アルミ支柱70丸柱用サンロク角ジョイント支柱用 焼木目	30×60×45(30)mm	¥4,600
P-182OM	アルミ支柱70丸柱用サンロク角ジョイント支柱用 オーク木目	30×60×45(30)mm	¥4,600
P-182BK	アルミ支柱70丸柱用サンロク角ジョイント支柱用 ブラック	30×60×45(30)mm	¥4,400
P-182BR	アルミ支柱70丸柱用サンロク角ジョイント支柱用 ブラウン	30×60×45(30)mm	¥4,400
P-182	アルミ支柱70丸柱用サンロク角ジョイント支柱用 ブロンズ	30×60×45(30)mm	¥4,400

●セット内容 / アルミ丸柱用サンロク角ジョイント支柱用2個・ナベビス(4×50)5本・取り付け用治具1セット(ビス付)  
 ※価格は1セットの価格です。  
 ※アルミ支柱90丸柱用サンロク角ジョイント支柱用も200円高であります。

## ●アルミ支柱70・90丸柱用サンロク角ジョイントの取り付け

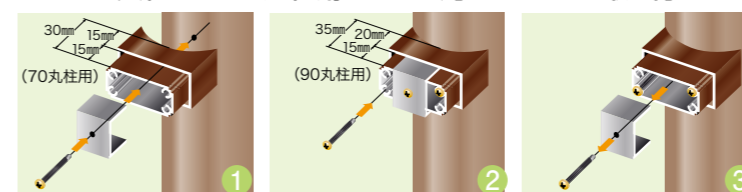

柱に予め下穴を開けてから、ジョイント支柱に治具を被せ、付属のビスでジョイントを固定する。下穴は必ず開けておいてください。ただし、ドリルを強く押しつけると位置がずれることがあります。

ジョイントを付属ビス2本で対角線上に固定する。下穴は必ず開けておいてください。ただし、ドリルを強く押しつけると位置がずれることがあります。

完全に固定できたら治具を外す。治具を外さずにサンロク角支柱を取り付けることはできません。



エイコーボール80φの中に組み込んだところ 2層補強システム使用時の断面

## アルミ支柱70丸リブ付

ブロンズ 規格外サイズ 価格(1本)	
1001~1199mm — ¥ 5,200	2005~2403mm — ¥10,400
1200~1502mm — ¥ 6,500	2404~3008mm — ¥13,000
1503~1600mm — ¥ 6,940	3009~3616mm — ¥15,600
1601~2004mm — ¥ 8,670	3617~4020mm — ¥20,800

※支柱長4020mm以上の商品は、小口運送便での発送は出来なくなりました。お問い合わせください。

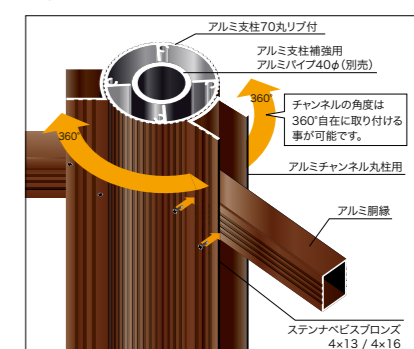

チャンネルの角度は360°自在に取り付ける事が可能です。



# アルミ支柱60角

3層補強システムの使用で強度を上げることができます。

アルミ支柱のスタンダード・タイプ。経済性とクオリティが特徴の多用途な角支柱。

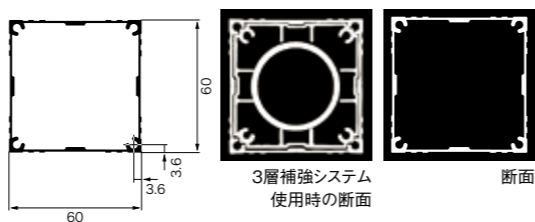
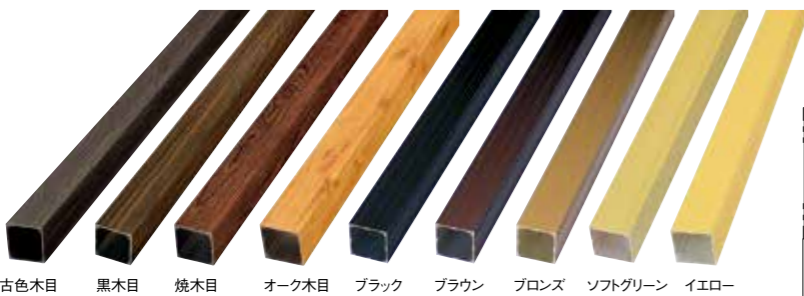

## アルミ支柱60角

品番	品名	規格	梱包数	価格(1本)
P-245	アルミ支柱60角 古色木目	60×60×2405mm	6本	¥12,920
P-246	アルミ支柱60角 古色木目	60×60×3005mm	6本	¥16,140
P-719KM	アルミ支柱60角 黒木目	60×60×2405mm	6本	¥12,920
P-720KM	アルミ支柱60角 黒木目	60×60×3005mm	6本	¥16,140
P-719M	アルミ支柱60角 焼木目	60×60×2405mm	6本	¥12,920
P-720M	アルミ支柱60角 焼木目	60×60×3005mm	6本	¥16,140
P-722OM	アルミ支柱60角 オーク木目	60×60×2405mm	6本	¥12,920
P-723OM	アルミ支柱60角 オーク木目	60×60×3005mm	6本	¥16,140
P-084	アルミ支柱60角 ブラック	60×60×2400mm	6本	¥8,200
P-085	アルミ支柱60角 ブラック	60×60×3000mm	6本	¥10,250
P-082	アルミ支柱60角 ブラウン	60×60×2400mm	6本	¥8,000
P-083	アルミ支柱60角 ブラウン	60×60×3000mm	6本	¥10,000
P-934	アルミ支柱60角 ブロンズ	60×60×2005mm	6本	¥6,340
P-930	アルミ支柱60角 ブロンズ	60×60×2105mm	6本	¥6,650
P-080	アルミ支柱60角 ブロンズ	60×60×2400mm	6本	¥7,600
P-052	アルミ支柱60角 ブロンズ	60×60×2500mm	6本	¥7,920
P-081	アルミ支柱60角 ブロンズ	60×60×3000mm	6本	¥9,500

品番	品名	規格	梱包数	価格(1本)
P-080SG	アルミ支柱60角 ソフトグリーン	60×60×2500mm	6本	¥11,300
P-081SG	アルミ支柱60角 ソフトグリーン	60×60×3000mm	6本	¥13,560
P-080Y	アルミ支柱60角 イエロー	60×60×2500mm	6本	¥11,300
P-081Y	アルミ支柱60角 イエロー	60×60×3000mm	6本	¥13,560

### 木目 規格外サイズ 価格(1本)

1003~1199mm	¥ 6,460
1200~1337mm	¥ 7,200
1338~1500mm	¥ 8,070
1501~1600mm	¥ 8,620
1601~2008mm	¥10,800
2009~2405mm	¥12,920
2406~3005mm	¥16,140
3006~4020mm	¥21,600

### ブラック 規格外サイズ 価格(1本)

1001~1199mm	¥ 4,100
1200~1502mm	¥ 5,130
1503~1600mm	¥ 5,470
1601~2004mm	¥ 6,840
2005~2403mm	¥ 8,200
2404~3008mm	¥10,250
3009~3616mm	¥12,300
3617~4020mm	¥16,400

### ブラウン 規格外サイズ 価格(1本)

1001~1199mm	¥ 4,000
1200~1502mm	¥ 5,000
1503~1600mm	¥ 5,340
1601~2004mm	¥ 6,670
2005~2403mm	¥ 8,000
2404~3008mm	¥10,000
3009~3616mm	¥12,000
3617~4020mm	¥16,000

### ブロンズ 規格外サイズ 価格(1本)

1001~1199mm	¥ 3,800
1200~1249mm	¥ 3,960
1250~1502mm	¥ 4,750
1503~1600mm	¥ 5,070
1601~1667mm	¥ 5,280
1668~2005mm	¥ 6,340
2006~2105mm	¥ 6,650
2106~2405mm	¥ 7,600
2406~2503mm	¥ 7,920
2504~3005mm	¥ 9,500
3006~3616mm	¥11,400
3617~4020mm	¥15,200

### ソフトグリーン・イエロー 規格外サイズ 価格(1本)

999~1249mm	¥ 5,650
1250~1500mm	¥ 6,780
1501~1667mm	¥ 7,540
1668~2001mm	¥ 9,040
2002~2503mm	¥11,300
2504~3005mm	¥13,560
3006~4020mm	¥22,600

※古色木目、黒木目、焼木目、オーク木目は同価格です。  
 ※支柱長4020mm以上の商品は、小口運送便での発送は出来なくなりました。  
 お問い合わせください。  
 ※黒木目は、在庫が無くなり次第廃番とさせていただきます。  
 (古色木目の方をお勧めください。)

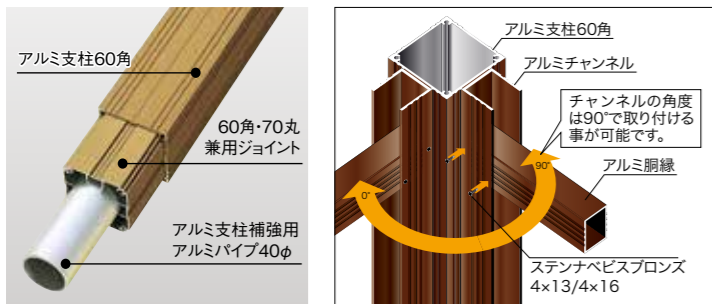

# アルミ支柱60角用キャップ

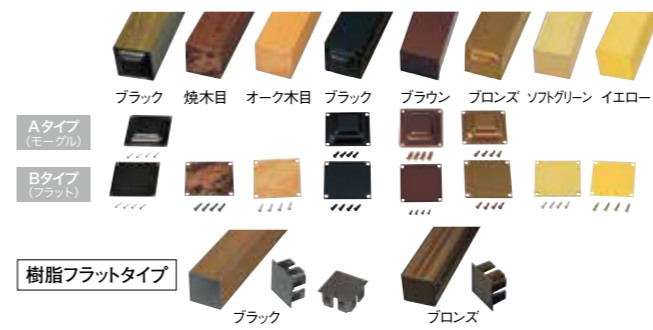

※古色木目・黒木目のキャップはブラックをご使用下さい。(P-136AまたはP-136BまたはP-931)

## アルミ支柱60角用キャップ

品番	品名	規格	価格
P-047M	アルミ支柱60角用キャップBタイプ 焼木目	アルミフラットタイプ 60×60(ビス4本付)	¥820
P-047OM	アルミ支柱60角用キャップBタイプ オーク木目	アルミフラットタイプ 60×60(ビス4本付)	¥820
P-136A	アルミ支柱60角用キャップBタイプ ブラック	アルミフラットタイプ 60×60(ビス4本付)	¥730
P-136B	アルミ支柱60角用キャップBタイプ ブラウン	アルミフラットタイプ 60×60(ビス4本付)	¥670
P-134A	アルミ支柱60角用キャップAタイプ ブラウン	アルミモーグルタイプ 60×60(ビス4本付)	¥730
P-134B	アルミ支柱60角用キャップAタイプ ブラウン	アルミフラットタイプ 60×60(ビス4本付)	¥670
P-135A	アルミ支柱60角用キャップAタイプ ブロンズ	アルミモーグルタイプ 60×60(ビス4本付)	¥730
P-135B	アルミ支柱60角用キャップAタイプ ブロンズ	アルミフラットタイプ 60×60(ビス4本付)	¥670
P-137B	アルミ支柱60角用キャップBタイプ ソフトグリーン	アルミフラットタイプ 60×60(ビス4本付)	¥820
P-137BY	アルミ支柱60角用キャップBタイプ イエロー	アルミフラットタイプ 60×60(ビス4本付)	¥820
P-931	アルミ支柱60角用アラキャップブラック	AS系樹脂フラットタイプ 60×60	¥390
P-932	アルミ支柱60角用アラキャップブロンズ	AS系樹脂フラットタイプ 60×60	¥390

# アルミ支柱60角・70丸兼用ジョイントブロンズ

## アルミ支柱60角・70丸兼用ジョイント ブロンズ

品番	品名	規格	価格(1本)
P-206	アルミ支柱60角・70丸兼用ジョイント ブロンズ	56.1×56.1× 35mm	¥ 220
P-207	アルミ支柱60角・70丸兼用ジョイント ブロンズ	56.1×56.1× 260mm	¥ 1,020
P-208	アルミ支柱60角・70丸兼用ジョイント ブロンズ	56.1×56.1× 440mm	¥ 1,690
P-209	アルミ支柱60角・70丸兼用ジョイント ブロンズ	56.1×56.1×4020mm	¥15,200



## ●簡易扉を自立させる場合

アルミ支柱60角を使った簡易扉セットにアルミ支柱60角・70丸兼用ジョイントブロンズを組み込むことにより、座板を使用してコンクリート等の上で簡易扉を自立させることができます。

**PAT-238-S 建仁寺簡易扉セット**

●アルミ支柱60角とアルミ支柱60角・70丸兼用ジョイントブロンズ、ブロック用スチールブラケットを組み合わせることによりアルミ支柱60角をブロック等の上で自立させることができます。

## ●支柱を延長する場合

竹垣等に使用しているアルミ支柱60角にアルミ支柱60角・70丸兼用ジョイントブロンズを組み込むことにより、アルミ支柱60角同士を簡単につなげてアルミ支柱60角の長さを伸ばすことや、アルミ支柱60角を上継ぎ足すことができます。



## アルミ支柱60角リブ付

アルミ支柱60角リブ付は、アルミ支柱補強用アルミパイプ40φと2層に組み合わせることで、より強度を増すことが出来る「2層補強システム」を採用しています。さらに80角・90丸・八角等と組み合わせることで3層にもなります。ブロックにアルミ支柱補強用アルミパイプ40φを直接差し込み、簡単に設置することもできます。(図-1) また、アルミ座板を使って、簡単にアルミ支柱60角リブ付をコンクリート等の上に自立させることができます。(P.128参照)また、ブロック用スチールブラケットを使いブロック上に自立させることもできます。(P.129参照)

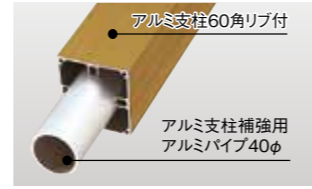
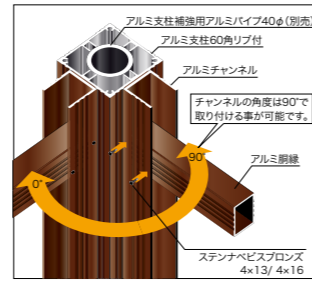
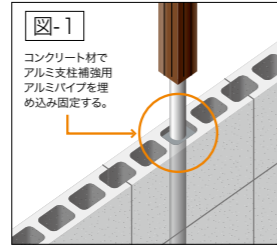
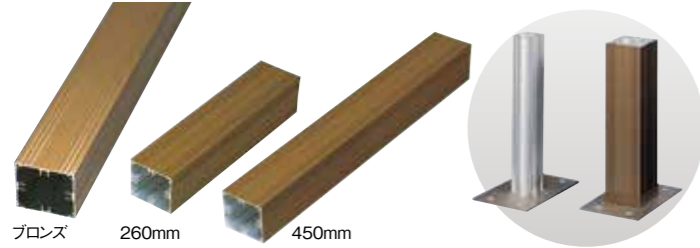

2層補強システム使用時

### アルミ支柱60角リブ付 ブロンズ

品番	品名	規格	梱包数	価格(1本)
P-106	アルミ支柱60角リブ付 ブロンズ	60×60×2400mm	6本	¥ 9,160
P-156	アルミ支柱60角リブ付 ブロンズ	60×60×3000mm	6本	¥11,450
P-107	アルミ支柱60角リブ付 ブロンズ	60×60×450mm		¥ 1,840
P-027	アルミ支柱60角リブ付 ブロンズ	60×60×260mm		¥ 1,020

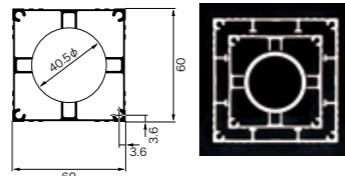

### ブロンズ 規格外サイズ 価格(1本)

1001~1199mm	¥ 4,580
1200~1502mm	¥ 5,730
1503~1600mm	¥ 6,110
1601~2004mm	¥ 7,640
2005~2403mm	¥ 9,160
2404~3008mm	¥11,450
3009~3616mm	¥13,740
3617~4020mm	¥18,320

## アルミ支柱60角用キャップ



### アルミ支柱60角用キャップ

品番	品名	規格	価格
P-135A	アルミ支柱60角用キャップAタイプ ブロンズ	アルミモーグルタイプ 60×60(ビス4本付)	¥ 730
P-135B	アルミ支柱60角用キャップBタイプ ブロンズ	アルミフラットタイプ 60×60(ビス4本付)	¥ 670
P-932	アルミ支柱60角用ブラキャップ ブロンズ	AS系樹脂フラットタイプ 60×60	¥ 390

## アルミ支柱60丸

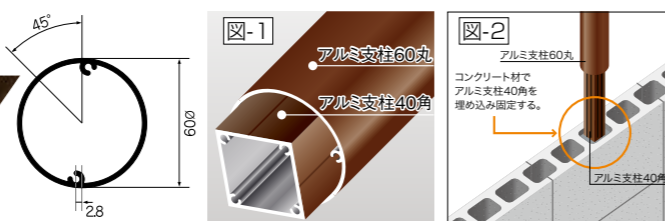
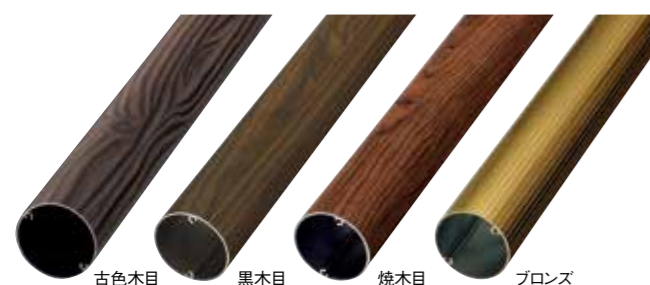

### アルミ支柱60丸

品番	品名	規格	梱包数	価格(1本)
P-254	アルミ支柱60丸 古色木目	60φ×2500mm	5本	¥10,500
P-255	アルミ支柱60丸 古色木目	60φ×5010mm	5本	¥21,000
P-734KM	アルミ支柱60丸 黒木目	60φ×2500mm	5本	¥10,500
P-933KM	アルミ支柱60丸 黒木目	60φ×5010mm	5本	¥21,000
P-734M	アルミ支柱60丸 焼木目	60φ×2500mm	5本	¥10,500
P-933M	アルミ支柱60丸 焼木目	60φ×5010mm	5本	¥21,000
P-817	アルミ支柱60丸 ブロンズ	60φ×2400mm	5本	¥ 6,240
P-818	アルミ支柱60丸 ブロンズ	60φ×3000mm	5本	¥ 7,800

※チャンネルご使用の場合はチャンネル丸柱用をご使用ください。

## アルミ支柱60丸用キャップ



### アルミ支柱60丸用キャップ

品番	品名	規格	価格
P-837M	アルミ支柱60丸用キャップBタイプ 焼木目	アルミフラットタイプ 60φ(ビス2本付)	¥1,100
P-837BK	アルミ支柱60丸用キャップBタイプ ブラック	アルミフラットタイプ 60φ(ビス2本付)	¥ 920
P-837	アルミ支柱60丸用キャップBタイプ ブロンズ	アルミフラットタイプ 60φ(ビス2本付)	¥ 920

※古色木目・黒木目のキャップはブラックをご使用下さい。(P-837BK)

### 木目 規格外サイズ 価格(1本)

999~1249mm	¥ 5,250
1250~1500mm	¥ 6,300
1501~1667mm	¥ 7,000
1668~2001mm	¥ 8,400
2002~2503mm	¥10,500
2504~3005mm	¥12,600
3006~4020mm	¥21,000

### ブロンズ 規格外サイズ 価格(1本)

1001~1199mm	¥ 3,120
1200~1502mm	¥ 3,900
1503~1600mm	¥ 4,160
1601~2004mm	¥ 5,200
2005~2403mm	¥ 6,240
2404~3008mm	¥ 7,800
3009~3616mm	¥ 9,360
3617~4020mm	¥12,480

※古色木目・黒木目・焼木目・オーク木目は同価格です。  
 ※支柱長4020mm以上の商品は、小口運送便での発送は出来なくなりました。お問い合わせください。  
 ※黒木目は、在庫が無くなり次第廃番とさせていただきます。(古色木目の方をお勧めください。)

## アルミ支柱75角リブ付

### アルミ支柱75角リブ付 ブロンズ

品番	品名	規格	梱包数	価格(1本)
P-651	アルミ支柱75角リブ付 ブロンズ	75×75×2405mm	4本	¥11,600
P-652	アルミ支柱75角リブ付 ブロンズ	75×75×3005mm	4本	¥14,500

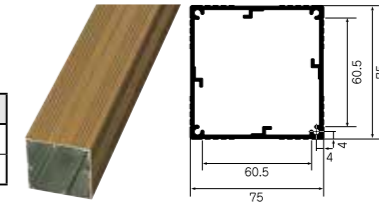

ブロンズ 規格外サイズ 価格(1本)	
999~1200mm	¥ 5,800
1201~1500mm	¥ 7,250
1501~2405mm	¥11,600
2406~3005mm	¥14,500

## アルミ支柱75角用キャップ

### アルミ支柱75角用キャップ

品番	品名	規格	価格
P-051	アルミ支柱75角用キャップBタイプ ブロンズ	アルミフラットタイプ75×75(ビス4本付)	¥ 880

### Bタイプ(フラット)

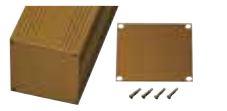

## アルミ支柱40角

アルミ支柱40角は、エイコーボール63φに挿入可能な製品です。建仁寺垣、御簾垣、大津垣、四ツ目垣等でアルミ支柱が見えないように施工するのにも最適です。

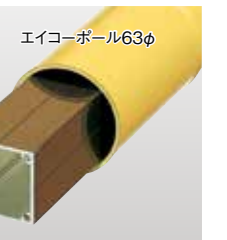
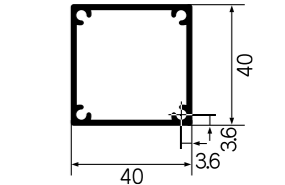
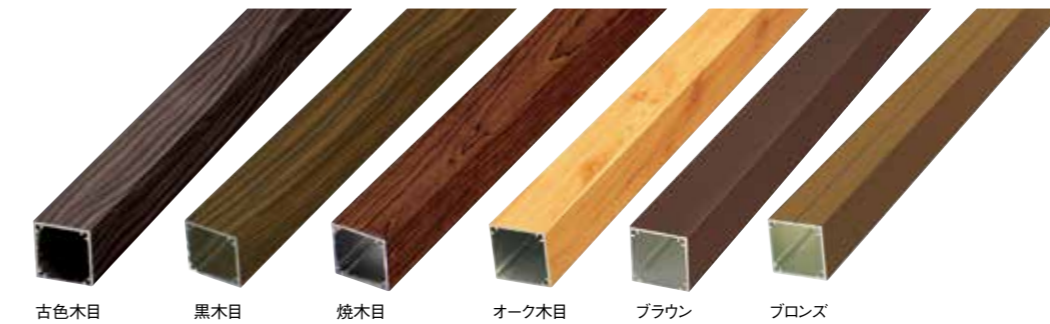

### アルミ支柱40角

品番	品名	規格	梱包数	価格(1本)
P-249	アルミ支柱40角 古色木目	40×40×2500mm	12本	¥ 8,950
P-250	アルミ支柱40角 古色木目	40×40×4020mm	12本	¥14,380
P-732KM	アルミ支柱40角 黒木目	40×40×2500mm	12本	¥ 8,950
P-746KM	アルミ支柱40角 黒木目	40×40×4020mm	12本	¥14,380
P-732M	アルミ支柱40角 焼木目	40×40×2500mm	12本	¥ 8,950
P-746M	アルミ支柱40角 焼木目	40×40×4020mm	12本	¥14,380
P-732OM	アルミ支柱40角 オーク木目	40×40×2500mm	12本	¥ 8,950
P-746OM	アルミ支柱40角 オーク木目	40×40×4020mm	12本	¥14,380
P-738	アルミ支柱40角 ブラウン	40×40×2500mm	12本	¥ 6,300
P-739	アルミ支柱40角 ブラウン	40×40×4020mm	12本	¥10,130
P-732	アルミ支柱40角 ブロンズ	40×40×2500mm	12本	¥ 6,000
P-765	アルミ支柱40角 ブロンズ	40×40×4020mm	12本	¥ 9,650

### 木目 規格外サイズ 価格(1本)

1003~1249mm	¥ 4,480
1250~1337mm	¥ 4,800
1338~1667mm	¥ 5,970
1668~2008mm	¥ 7,190
2009~2503mm	¥ 8,950
2504~2998mm	¥10,710
2999~4020mm	¥14,380

### ブラウン 規格外サイズ 価格(1本)

1003~1249mm	¥ 3,150
1250~1337mm	¥ 3,380
1338~1667mm	¥ 4,200
1668~2008mm	¥ 5,070
2009~2503mm	¥ 6,300
2504~2998mm	¥ 7,530
2999~4020mm	¥10,130

### ブロンズ 規格外サイズ 価格(1本)

1003~1249mm	¥ 3,000
1250~1337mm	¥ 3,220
1338~1667mm	¥ 4,000
1668~2008mm	¥ 4,830
2009~2503mm	¥ 6,000
2504~2998mm	¥ 7,170
2999~4020mm	¥ 9,650

※古色木目・黒木目・焼木目・オーク木目は同価格です。  
 ※支柱長4020mm以上の商品は、小口運送便での発送は出来なくなりました。お問い合わせください。  
 ※黒木目は、在庫が無くなり次第廃番とさせていただきます。(古色木目の方をお勧めください。)

## アルミ支柱40角用キャップ

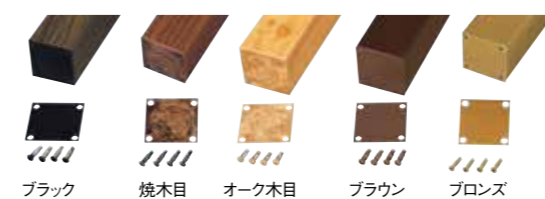

### アルミ支柱40角用キャップ

品番	品名	規格	価格
P-055M	アルミ支柱40角用キャップ 焼木目	アルミフラット40×40(ビス4本付)	¥ 730
P-055OM	アルミ支柱40角用キャップ オーク木目	アルミフラット40×40(ビス4本付)	¥ 730
P-055BK	アルミ支柱40角用キャップ ブラック	アルミフラット40×40(ビス4本付)	¥ 620
P-055BR	アルミ支柱40角用キャップ ブラウン	アルミフラット40×40(ビス4本付)	¥ 620
P-055	アルミ支柱40角用キャップ ブロンズ	アルミフラット40×40(ビス4本付)	¥ 620

※古色木目・黒木目のキャップはブラックをご使用下さい。(P-055BK)

## アルミ支柱40角ジョイント支柱用

アルミ支柱40角ジョイント支柱用は、支柱等に40角を取り付ける場合に便利な製品です。アルミ製扉・庭木戸等を製作するのにも最適です。

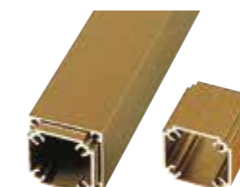

### アルミ支柱40角ジョイント支柱用

品番	品名	規格	価格
P-163	アルミ支柱40角ジョイント支柱用	36×36×35mm	¥ 160

### アルミ支柱40角ジョイントブロンズ

品番	品名	規格	梱包数	価格(1本)
P-180	アルミ支柱40角ジョイントブロンズ	36×36×4020mm	12本	¥8,920

●対応ビス…取り付け方はP.125参照  
 P-143YA [4×50]、P-143B [4×50]



# アルミ支柱サンロク角

アルミ支柱サンロク角は、お互いを組み合わせる事で1本の60角にする角型支柱です。アルミ支柱サンロク角を使用した竹垣同士をWジョイント金具とWキャップを使って組み合わせる施工方法を活用すれば現場工期の大幅短縮やコストダウンが可能です。アルミ支柱サンロク角単体でも十分ご使用頂けます。

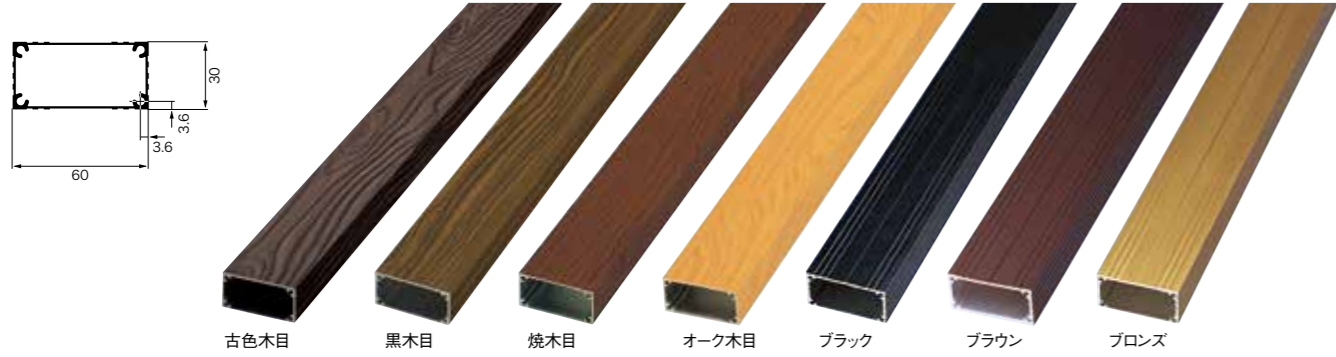

## アルミ支柱サンロク角

品番	品名	規格	梱包数	価格(1本)
P-290	アルミ支柱サンロク角 古色木目	30×60×2405mm	12本	¥ 9,620
P-252	アルミ支柱サンロク角 古色木目	30×60×3005mm	12本	¥12,020
P-291	アルミ支柱サンロク角 黒木目	30×60×2405mm	12本	¥ 9,620
P-729KM	アルミ支柱サンロク角 黒木目	30×60×3005mm	12本	¥12,020
P-292	アルミ支柱サンロク角 焼木目	30×60×2405mm	12本	¥ 9,620
P-729M	アルミ支柱サンロク角 焼木目	30×60×3005mm	12本	¥12,020
P-728OM	アルミ支柱サンロク角 オーク木目	30×60×2500mm	12本	¥ 9,620
P-729OM	アルミ支柱サンロク角 オーク木目	30×60×3005mm	12本	¥12,020
P-615	アルミ支柱サンロク角 ブラック	30×60×2400mm	12本	¥ 6,920
P-616	アルミ支柱サンロク角 ブラック	30×60×3000mm	12本	¥ 8,650
P-613	アルミ支柱サンロク角 ブラウン	30×60×2400mm	12本	¥ 6,720
P-614	アルミ支柱サンロク角 ブラウン	30×60×3000mm	12本	¥ 8,400
P-611	アルミ支柱サンロク角 ブロンズ	30×60×2400mm	12本	¥ 6,400
P-612	アルミ支柱サンロク角 ブロンズ	30×60×3000mm	12本	¥ 8,000

木目 規格外サイズ 価格(1本)	
1003~1199mm	¥ 4,810
1200~1337mm	¥ 5,360
1338~1500mm	¥ 6,010
1501~1600mm	¥ 6,420
1601~2008mm	¥ 8,040
2009~2405mm	¥ 9,620
2406~3005mm	¥12,020
3006~4020mm	¥16,080

ブラック 規格外サイズ 価格(1本)	
1001~1199mm	¥ 3,460
1200~1502mm	¥ 4,330
1503~1600mm	¥ 4,620
1601~2004mm	¥ 5,770
2005~2403mm	¥ 6,920
2404~3008mm	¥ 8,650
3009~3616mm	¥10,380
3617~4020mm	¥13,840

ブラウン 規格外サイズ 価格(1本)	
1001~1199mm	¥ 3,360
1200~1502mm	¥ 4,200
1503~1600mm	¥ 4,480
1601~2004mm	¥ 5,600
2005~2403mm	¥ 6,720
2404~3008mm	¥ 8,400
3009~3616mm	¥10,080
3617~4020mm	¥13,440

ブロンズ 規格外サイズ 価格(1本)	
1001~1199mm	¥ 3,200
1200~1502mm	¥ 4,000
1503~1600mm	¥ 4,270
1601~2004mm	¥ 5,340
2005~2403mm	¥ 6,400
2404~3008mm	¥ 8,000
3009~3616mm	¥ 9,600
3617~4020mm	¥12,800

※古色木目・黒木目・焼木目・オーク木目は同価格です。  
 ※支柱長4020mm以上の商品は、小口運送便での発送は出来なくなりました。  
 お問い合わせください。  
 ※黒木目は、在庫が無くなり次第廃番とさせていただきます。  
 (古色木目の方をお勧めください。)



キャップのカラーは5色ご用意しています。  
 キャップは、Bタイプ(フラット)のみとなります。

## アルミ支柱サンロク角用キャップ

品番	品名	規格	価格(1本)
P-649M	アルミ支柱サンロク角用キャップBタイプ 焼木目	アルミフラットタイプ 30×60(ビス4本付)	¥ 770
P-649OM	アルミ支柱サンロク角用キャップBタイプ オーク木目	アルミフラットタイプ 30×60(ビス4本付)	¥ 770
P-065	アルミ支柱サンロク角用キャップBタイプ ブラック	アルミフラットタイプ 30×60(ビス4本付)	¥ 620
P-048BR	アルミ支柱サンロク角用キャップBタイプ ブラウン	アルミフラットタイプ 30×60(ビス4本付)	¥ 620
P-048	アルミ支柱サンロク角用キャップBタイプ ブロンズ	アルミフラットタイプ 30×60(ビス4本付)	¥ 620

※古色木目・黒木目のキャップはブラックをご利用下さい。(P-065)



図-1 写真1 写真2  
 アルミ支柱サンロク角を2本合わせた断面  
 サンロク角同士を重ねてWジョイント金具で固定したところ  
 アルミ支柱サンロク角用Wジョイント金具  
 アルミ支柱サンロク角  
 アルミ支柱サンロク角  
 サンロク角同士を繋げてWキャップで固定したところ

# アルミ支柱サンロク角用キャップ

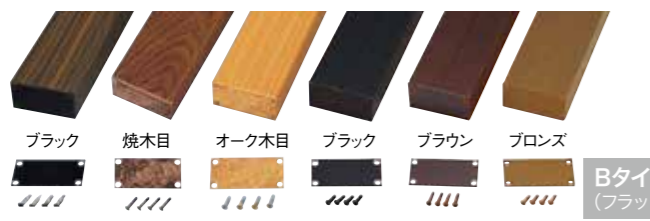

Bタイプ (フラット)

## アルミ支柱サンロク角を使った施工方法

- 1.まず、アルミ支柱サンロク角同士を合わせます。(P.124図1)
- 2.次に、合わせたサンロク角をアルミ支柱サンロク角Wジョイント金具ではさんでしっかりと固定します。(P.124写真1)
- 3.最後に、アルミ支柱サンロク角用Wキャップを取り付けます。(P.124写真2)その際、地上側のWジョイント金具は取り外します。地中側はそのまま埋めます。

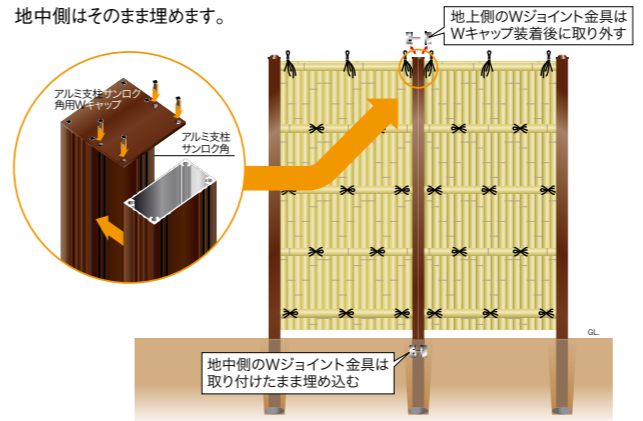

## アルミ支柱サンロク角ジョイント支柱用

アルミ支柱サンロク角ジョイント支柱用は支柱等にアルミ支柱サンロク角を取り付ける場合に、便利な製品です。



アルミ支柱サンロク角ジョイント支柱用取り付けには、このビスを使用して下さい。

- 対応ビス
- P-143YA [4×50]
  - P-143B [4×50]

## アルミ支柱サンロク角ジョイント支柱用

品番	品名	規格	価格(1本)
P-192	アルミ支柱サンロク角ジョイント支柱用ブロンズ	25.4×55.3×35mm	¥ 160

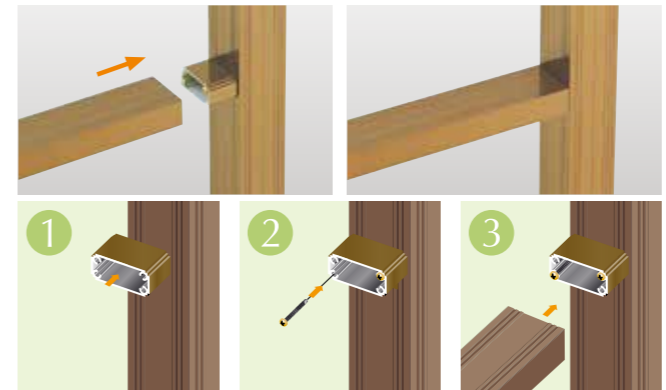

## アルミ支柱サンロク角ジョイント支柱用の取り付け方

- ①ジョイントの取付位置を決め、支柱にビス用の下穴を開ける。
- ②ジョイントを付属ビス2本で対角線上に固定する。ドリルを強く押さえつけると位置がずれることがあります。
- ③サンロク角支柱を取り付ける。

# アルミ角材サンロク角ブロンズ

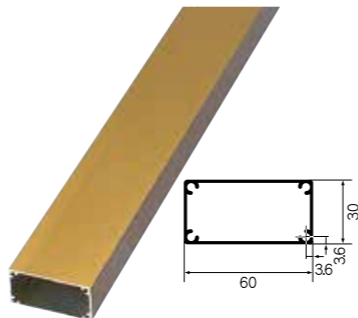

●アルミ角材サンロク角ブロンズを建仁寺II型に使用したところ(アルミ角材サンロク角ブロンズをアルミL型金具で支柱に固定)

# アルミ支柱サンロク角用Wキャップ

アルミ支柱サンロク角用Wキャップは、アルミ支柱サンロク角同士をつなげる事ができます。キャップのカラーは5色ご用意しています。キャップは、Bタイプ(フラット)のみとなります。

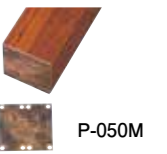

## アルミ支柱サンロク角用Wキャップ

品番	品名	規格	価格
P-050M	アルミ支柱サンロク角用Wキャップ 焼木目	アルミフラットタイプ 60×60(ビス8本付)	¥1,050
P-050OM	アルミ支柱サンロク角用Wキャップ オーク木目	アルミフラットタイプ 60×60(ビス8本付)	¥1,050
P-050BK	アルミ支柱サンロク角用Wキャップ ブラック	アルミフラットタイプ 60×60(ビス8本付)	¥ 900
P-050BR	アルミ支柱サンロク角用Wキャップ ブラウン	アルミフラットタイプ 60×60(ビス8本付)	¥ 900
P-050	アルミ支柱サンロク角用Wキャップ ブロンズ	アルミフラットタイプ 60×60(ビス8本付)	¥ 900

※黒木目のキャップはブラックをご利用下さい。(P-050BK)

# アルミ支柱サンロク角Wジョイント金具

アルミ支柱サンロク角Wジョイント金具は、アルミ支柱サンロク角同士をはさんで固定する部品です。

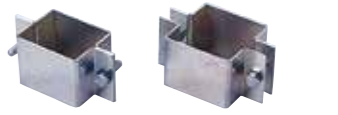

## アルミ支柱サンロク角Wジョイント金具

品番	品名	価格
P-504	アルミ支柱サンロク角Wジョイント金具	¥2,500

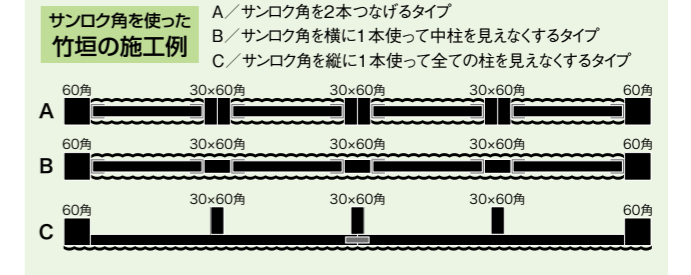

# アルミ支柱サンロク角ジョイント

アルミ支柱サンロク角ジョイントはアルミ支柱サンロク角同士をつなげる時に便利な製品です。

## アルミ支柱サンロク角ジョイント

品番	品名	規格	価格(1本)
P-193	アルミ支柱サンロク角ジョイント ブロンズ	25.4×55.3× 200mm	¥ 520
P-138	アルミ支柱サンロク角ジョイント ブロンズ	25.4×55.3×4020mm	¥9,740

アルミ角材サンロク角ブロンズは、建仁寺II型(P.103~P.104参照)等を施工する場合に、胴縁としてアルミL型金具で使用するのに最適です。キャップは、支柱サンロク角と共通になります。(P.124参照)

## アルミ角材サンロク角 ブロンズ

品番	品名	規格	梱包数	価格(1本)
P-607	アルミ角材サンロク角 ブロンズ	30×60×2400mm	12本	¥5,600
P-608	アルミ角材サンロク角 ブロンズ	30×60×3700mm	12本	¥8,640
P-609	アルミ角材サンロク角 ブロンズ	30×60×4020mm	12本	¥9,370

ブロンズ 規格外サイズ 価格(1本)			
922~1002mm	¥ 2,350	2009~2196mm	¥ 5,400
1003~1199mm	¥ 2,800	2197~2403mm	¥ 5,600
1200~1230mm	¥ 2,880	2404~2496mm	¥ 7,350
1231~1337mm	¥ 3,130	2497~2816mm	¥ 7,980
1338~1600mm	¥ 3,740	2817~3700mm	¥ 8,640
1601~1848mm	¥ 4,320	3701~4020mm	¥ 9,370
1849~2008mm	¥ 4,690		



## アルミL型金具

アルミL型金具のカラーはブロンズのみとなります。サイズが2種類ありますので、状況に応じてお選び下さい。

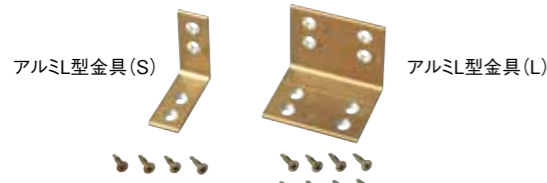

品番	品名	規格	梱包数	価格
P-148	アルミL型金具ブロンズ(S)	50×50×20mm	50個	¥ 520
	ステンサラビスブロンズ(4×16)4本付			
P-149L	アルミL型金具ブロンズ(L)	50×50×60mm	50個	¥ 750
	ステンサラビスブロンズ(4×16)8本付			

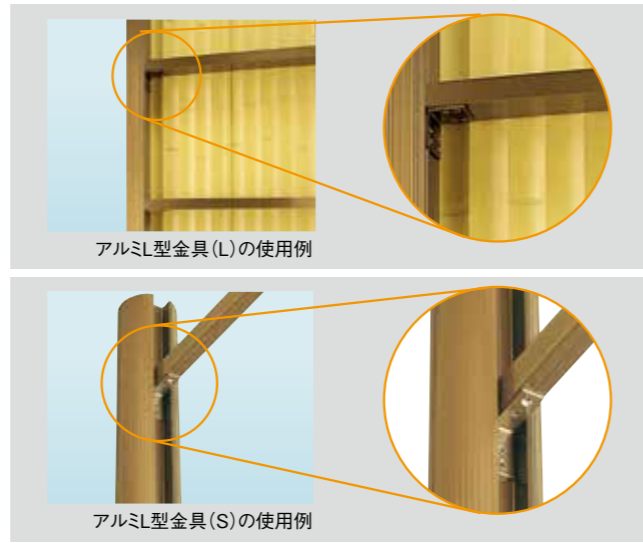

アルミL型金具の使用例の一部です。

## アルミ丸柱用L型金具

アルミ丸柱用L型金具は、丸柱に角支柱や胴縁等を取り付けるのに便利な製品です。



品番	品名	規格	価格(1セット)
P-130	アルミ丸柱用L型金具 70丸柱用	40×50/60×55mm	¥ 1,120
P-139	アルミ丸柱用L型金具 90丸柱用	40×50/60×55mm	¥ 1,120

●セット内容/アルミ丸柱用L型金具 1個、サラビスD=6(4×16) 4本  
※価格は1セットの価格です。

## アジマスフリーアングル

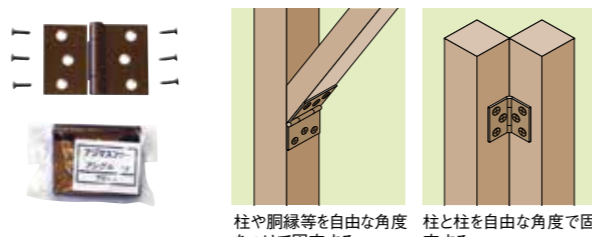

品番	品名	規格	価格(1セット)
P-131	アジマスフリーアングル	88(50)×60mm	¥ 920

(3.8φ D=8サラクリ6ヶ所)  
●セット内容/アジマスフリーアングル 1個、サラビスD=8(4×16) 6本  
※価格は1セットの価格です。  
※アジマスフリーアングルは、在庫が無くなり次第廃番とさせていただきます。

## アルミ蝶番アングル

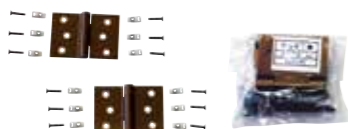

品番	品名	規格	価格(1セット)
P-132	アルミ蝶番アングル(4.2φ D=8サラクリ6ヶ所)	88(50)×60mm	¥3,400

●セット内容/アルミ蝶番アングル 2個、ターンナットTN-4 12本  
サラ小ネジ(4×20mm) 12本  
※価格は1セットの価格です。  
※アルミ蝶番アングルは、在庫が無くなり次第廃番とさせていただきます。

## アルミ旗蝶番アングル

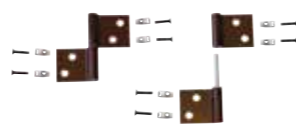

品番	品名	規格	価格(1セット)
P-133	アルミ旗蝶番アングル	50×81(40)mm	¥2,800

(4.2φ D=8サラクリ4ヶ所)  
●セット内容/アルミ旗蝶番アングル 2個、ターンナットTN-4 8本  
サラ小ネジ(4×20mm) 8本  
※価格は1セットの価格です。  
※アルミ旗蝶番アングルは、在庫が無くなり次第廃番とさせていただきます。



## アルミ藤棚セット

アルミ支柱、アルミ部材、エイコーボールを使って色々なタイプ・サイズの藤棚ができます。お問い合わせください。

藤棚セット〈アルミ支柱木目・エイコーボール製〉〈ソフトグリーン・イエロー〉

品番	品名	規格	価格(1セット)
PA-411	藤棚セット (アルミ60角木目使用)	W3700×D2000×H2460mm	¥314,180
PA-412	藤棚セット (アルミ60角木目使用)	W2000×D2000×H2460mm	¥202,580

※価格(セット)は、材料費のみのセット価格です。組立施工費は含まれておりません。



### 藤棚製作参考図

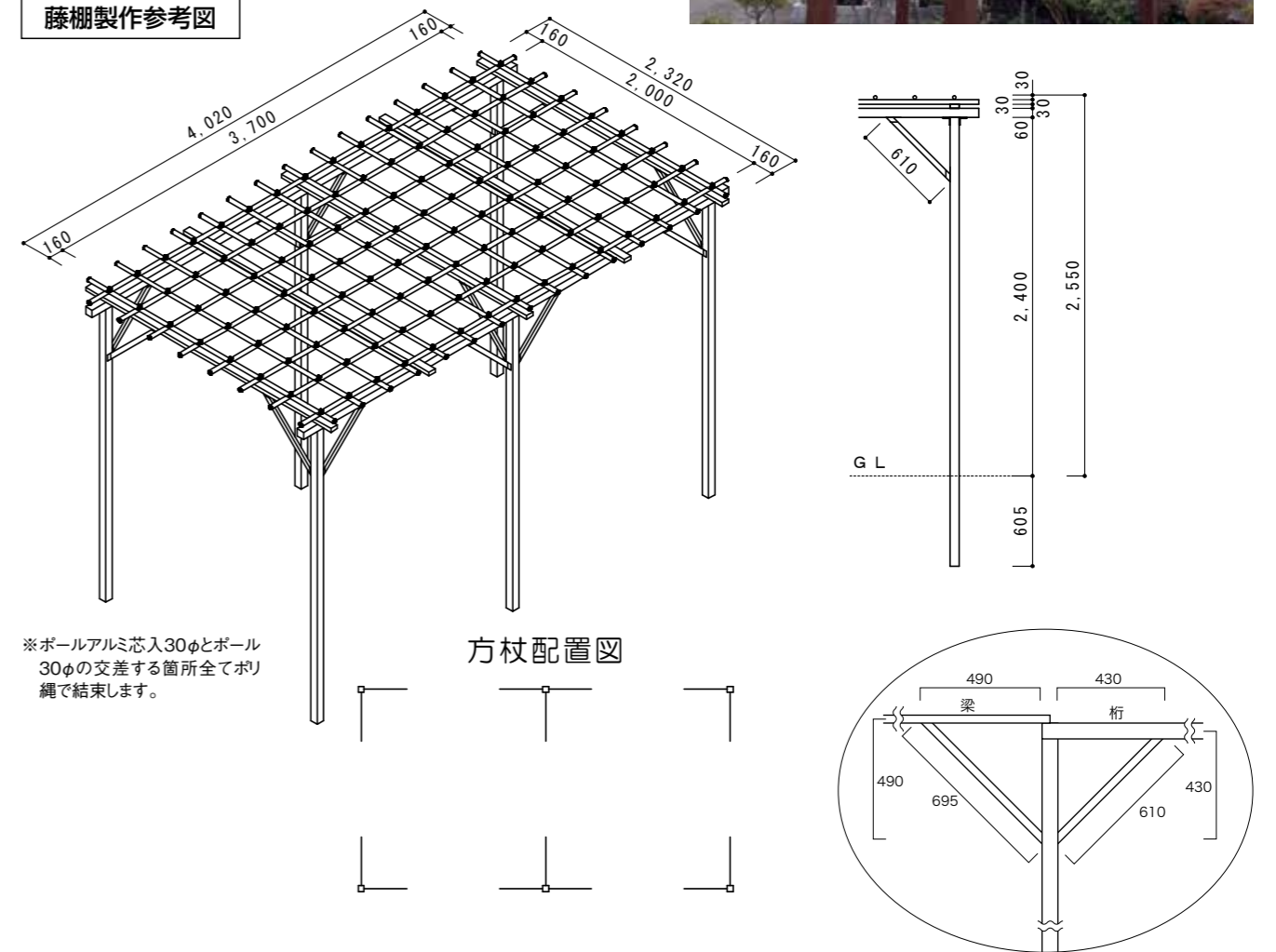

※ポールアルミ芯入30φとポール30φの交差する箇所全てポリ縄で結束します。

方杖配置図

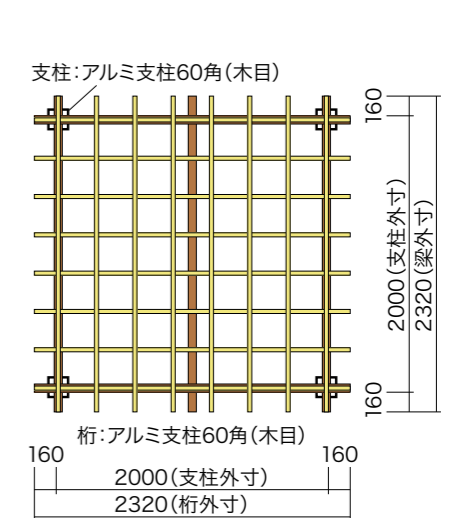
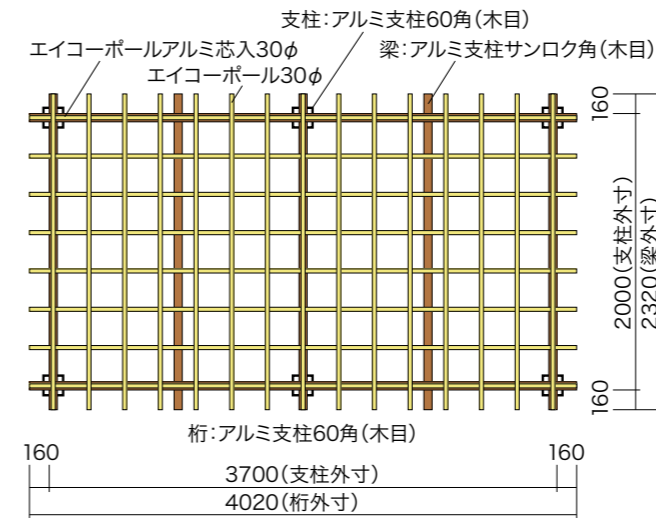

施工例  
ユニット洋風  
リノアイス  
ウッドデッキ  
ユニット和風  
扉セット  
庭門・袖垣  
基本セット  
アルミ部材  
ブラ材  
ビス  
人工杭  
ガーデンライト  
FRP人造石  
人工樹木  
索引

施工例  
ユニット洋風  
リノアイス  
ウッドデッキ  
ユニット和風  
扉セット  
庭門・袖垣  
基本セット  
アルミ部材  
ブラ材  
ビス  
人工杭  
ガーデンライト  
FRP人造石  
人工樹木  
索引



## ブロック用スチールブラケットストレート

アルミ支柱80角リブ付・90丸・70丸リブ付・70丸・60角リブ付・60角・エイコーポールアルミ芯入支柱80丸をブロック等の上で自立させる事ができます。

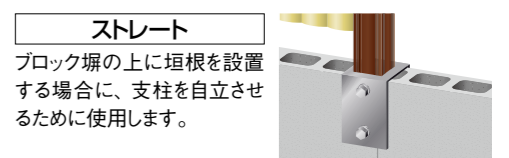

品番	品名	規格	価格(1個)
P-274	ブロック用スチールブラケット#10ストレート	焼付塗装 本体・座板支柱取付用ビス(4×40)4本付 コンクリートブロック用モンゴプラグセット8本付	¥12,800
P-056	ブロック用スチールブラケット#10ストレート	焼付塗装 本体・座板支柱取付用ビス(4×40)4本付	¥12,800
P-057	ブロック用スチールブラケット#12ストレート	焼付塗装 本体・座板支柱取付用ビス(4×40)4本付	¥14,600
P-058	ブロック用スチールブラケット#15ストレート	焼付塗装 本体・座板支柱取付用ビス(4×40)4本付	¥16,200

## ブロック用スチールブラケットコーナー

アルミ支柱80角リブ付・90丸・70丸リブ付・70丸・60角リブ付・60角・エイコーポールアルミ芯入支柱80丸をブロック等のコーナー上で自立させる事ができます。

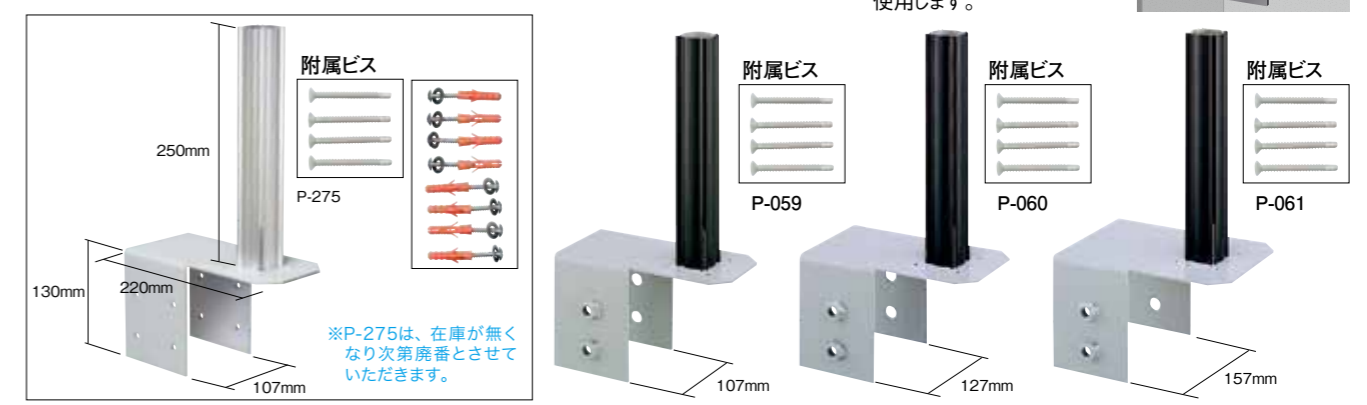
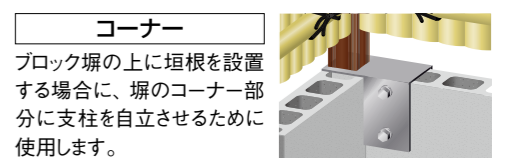

品番	品名	規格	価格(1個)
P-275	ブロック用スチールブラケット#10コーナー	焼付塗装 本体・座板支柱取付用ビス(4×40)4本付 コンクリートブロック用モンゴプラグセット8本付	¥19,300
P-059	ブロック用スチールブラケット#10コーナー	焼付塗装 本体・座板支柱取付用ビス(4×40)4本付	¥19,300
P-060	ブロック用スチールブラケット#12コーナー	焼付塗装 本体・座板支柱取付用ビス(4×40)4本付	¥21,500
P-061	ブロック用スチールブラケット#15コーナー	焼付塗装 本体・座板支柱取付用ビス(4×40)4本付	¥24,000

## ブロック用スチールブラケット用ボルトセット



品番	品名	規格	価格(1セット)
P-066	ブロック用スチールブラケット用ボルトセット	ボルト頭(M-12)焼付塗装	¥540

## ブロック用スチールブラケット貫通式用ボルトセット

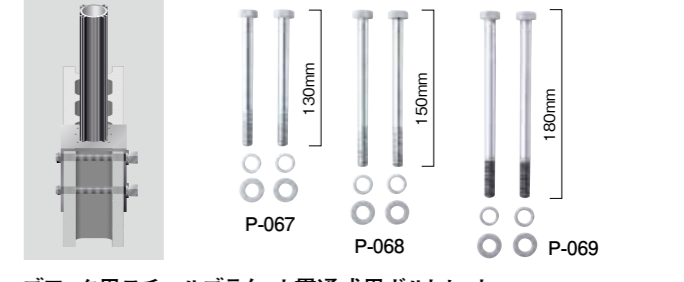

品番	品名	規格	価格(1セット)
P-067	ブロック用スチールブラケット貫通式#10用ボルトセット	ボルト頭(M-12)焼付塗装	¥ 860
P-068	ブロック用スチールブラケット貫通式#12用ボルトセット	ボルト頭(M-12)焼付塗装	¥ 960
P-069	ブロック用スチールブラケット貫通式#15用ボルトセット	ボルト頭(M-12)焼付塗装	¥1,100

アルミ支柱80角リブ付・90丸・八角を使用する場合は、アルミ支柱60角リブ付260mm以上(別売)、エイコーポールアルミ芯入支柱80丸を使用の場合は、アルミ支柱70丸リブ付260mm以上(別売)が必要です。(P.119-P.122参照)

また、アルミ支柱60角・70丸を使用の場合は60角・70丸兼用ジョイント、260mm以上(別売)が必要です。(P.119-P.122参照)  
アルミ座板厚は5mmです。(レギュラー・ピットリ・コーナー)

## アルミ座板レギュラー

アルミ支柱80角リブ付・90丸・八角・70丸リブ付・70丸・60角リブ付・60角・エイコーポールアルミ芯入支柱80丸をコンクリート等の上で自立させる事ができます。

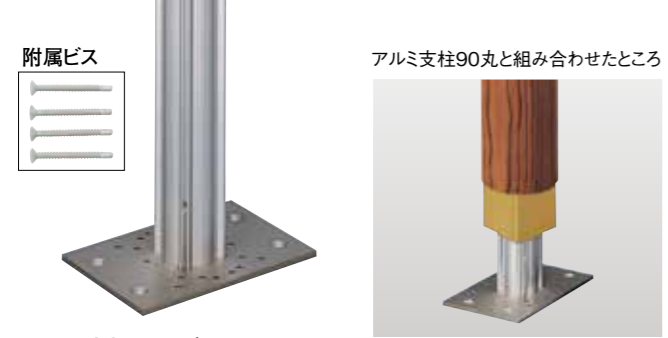

品番	品名	規格	価格(1個)
P-1904	アルミ座板レギュラー	座板部 150×100×5mm 支柱部 40φ×260mm	¥ 8,600

## アルミ座板ピットリ

アルミ支柱60角リブ付・60角をコンクリート等の上で自立させる事ができます。壁にピットリとつけたい場合に最適です。



品番	品名	規格	価格(1個)
P-1906	アルミ座板ピットリ	座板部 150×100×5mm 支柱部 40φ×260mm	¥ 9,200

## アルミ座板コーナー

アルミ支柱60角リブ付・60角をコンクリート等の上で自立させる事ができます。壁にピットリとつけたいコーナーがある場所に最適です。



品番	品名	規格	価格(1個)
P-1905R	アルミ座板コーナー(右)	座板部 150×100×5mm 支柱部 40φ×260mm	¥ 9,200
P-1905L	アルミ座板コーナー(左)		

## スチール座板サンロク角ダブル

アルミ支柱サンロク角(30×60)をダブルに合わせてコンクリート等の上で自立させる事ができます。アルミ支柱サンロク角を2本つなげて1本の支柱にした場合(P.124参照)に最適です。  
スチール座板厚は3mmです。



品番	品名	規格	価格(1個)
P-1909	スチール座板サンロク角ダブル	座板部 150×100×3mm 支柱部 59×46×300mm	¥ 11,600

## コンクリート重量物用アンカー ステンレス

座板とコンクリート等の地面を固定する為のアンカーです。  
●ドリル径10.5mmのドリルで穴をあけてご使用下さい。  
(C-660はドリル径6.4mmです。)

品番	品名	規格	梱包数	価格(1本)
P-1925	C-10120	10φ×120mm	1箱 50本	¥870
P-1926	C-10100	10φ×100mm	1箱 50本	¥700
P-1927	C-1080	10φ×80mm	1箱 50本	¥650
P-1928	C-1060	10φ×60mm	1箱 50本	¥430
P-1929	C-660	6φ×60mm	1箱100本	¥410

## コンクリート重量物用アンカー スチール

座板とコンクリート等の地面を固定する為のアンカーです。  
●ドリル径10.5mmのドリルで穴をあけてご使用下さい。  
(C-660はドリル径6.4mmです。)

品番	品名	規格	梱包数	価格(1本)
P-1919	C-10120	10φ×120mm	1箱 50本	¥360
P-1920	C-10100	10φ×100mm	1箱 50本	¥250
P-1921	C-1080	10φ×80mm	1箱 50本	¥210
P-1922	C-1060	10φ×60mm	1箱 50本	¥110
P-1923	C-660	6φ×60mm	1箱100本	¥120



## アルミ支柱をしっかりと固定して、強度をアップさせるアルミ控柱。



### アルミ控柱 角

アルミ支柱が角型(80角・八角・60角・サンロク角等)の場合の控柱です。



#### アルミ控柱 角 古色木目・黒木目・焼木目

品番	品名	規格	価格
P-1044BR	アルミ控柱 角 取付金具(取付ビス付)	ステンサラビス 4x16 8本付	¥ 4,800
P-1045M	アルミ控柱角3000(取付金具付)	30×60×3000mm	¥16,820
P-1046M	アルミ控柱角2400(取付金具付)	30×60×2400mm	¥14,420
P-1047M	アルミ控柱角2000(取付金具付)	30×60×2000mm	¥12,840

※アルミ控柱角 古色木目・黒木目・焼木目の取付金具はブラウン色をご使用ください。

#### アルミ控柱 角 ブラウン

品番	品名	規格	価格
P-1044BR	アルミ控柱 角 取付金具(取付ビス付)	ステンサラビス 4x16 8本付	¥ 4,800
P-1045BR	アルミ控柱角3000(取付金具付)	30×60×3000mm	¥13,200
P-1046BR	アルミ控柱角2400(取付金具付)	30×60×2400mm	¥11,520
P-1047BR	アルミ控柱角2000(取付金具付)	30×60×2000mm	¥10,400

#### アルミ控柱 角 ブラック

品番	品名	規格	価格
P-1044BK	アルミ控柱 角 取付金具(取付ビス付)	ステンサラビス 4x16 8本付	¥ 4,800
P-1045BK	アルミ控柱角3000(取付金具付)	30×60×3000mm	¥13,450
P-1046BK	アルミ控柱角2400(取付金具付)	30×60×2400mm	¥11,720
P-1047BK	アルミ控柱角2000(取付金具付)	30×60×2000mm	¥10,570

#### アルミ控柱 角 ブロンズ

品番	品名	規格	価格
P-1044	アルミ控柱 角 取付金具(取付ビス付)	ステンサラビス 4x16 8本付	¥ 4,800
P-1045	アルミ控柱角3000(取付金具付)	30×60×3000mm	¥12,800
P-1046	アルミ控柱角2400(取付金具付)	30×60×2400mm	¥11,200
P-1047	アルミ控柱角2000(取付金具付)	30×60×2000mm	¥10,140

### アルミ控柱 丸

アルミ支柱が丸型(70丸・90丸)の場合の控柱です。70丸用・90丸用があります。



#### アルミ控柱 丸 古色木目・黒木目・焼木目

品番	品名	規格	価格
P-1048BR	アルミ控柱 丸 取付金具(取付ビス付)	ステンサラビス 4x16 12本付	¥ 5,200
P-1049M	アルミ控柱丸3000(取付金具付)	30×60×3000mm	¥17,220
P-1050M	アルミ控柱丸2400(取付金具付)	30×60×2400mm	¥14,820
P-1051M	アルミ控柱丸2000(取付金具付)	30×60×2000mm	¥13,240

※アルミ控柱丸 古色木目・黒木目・焼木目の取付金具はブラウン色をご使用ください。

#### アルミ控柱 丸 ブラウン

品番	品名	規格	価格
P-1048BR	アルミ控柱 丸 取付金具(取付ビス付)	ステンサラビス 4x16 12本付	¥ 5,200
P-1049BR	アルミ控柱丸3000(取付金具付)	30×60×3000mm	¥13,600
P-1050BR	アルミ控柱丸2400(取付金具付)	30×60×2400mm	¥11,920
P-1051BR	アルミ控柱丸2000(取付金具付)	30×60×2000mm	¥10,800

#### アルミ控柱 丸 ブロンズ

品番	品名	規格	価格
P-1048	アルミ控柱 丸 取付金具(取付ビス付)	ステンサラビス 4x16 12本付	¥ 5,200
P-1049	アルミ控柱丸3000(取付金具付)	30×60×3000mm	¥13,200
P-1050	アルミ控柱丸2400(取付金具付)	30×60×2400mm	¥11,600
P-1051	アルミ控柱丸2000(取付金具付)	30×60×2000mm	¥10,540

#### アルミ支柱角に取り付ける

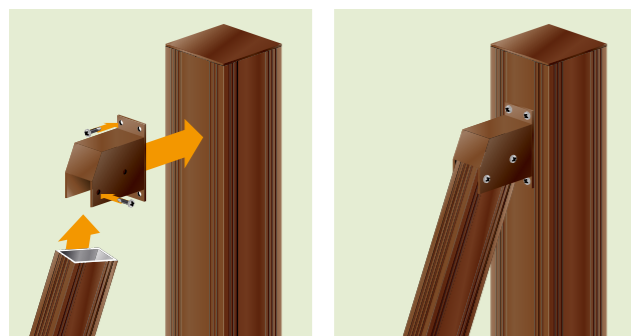

#### アルミ支柱丸に取り付ける

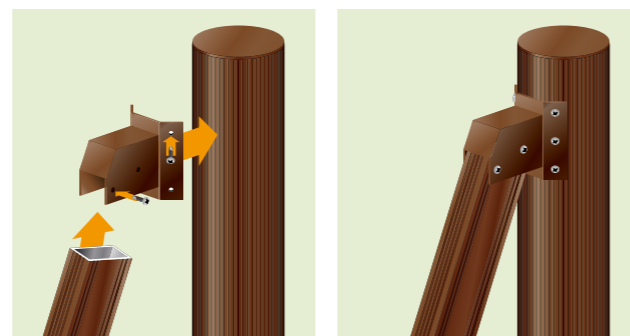

### アルミ支柱補強用アルミパイプ

アルミ支柱補強用アルミパイプは、他の支柱に組み込む事で支柱の強度を向上させたり(写真1・2)、支柱をブロック塀上に設置するのに使用したりと(図-1)、幅広く使用する製品です。

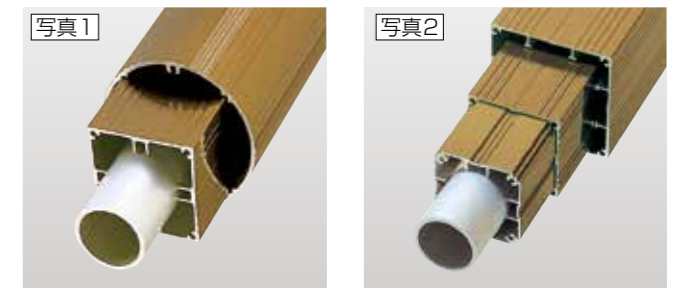
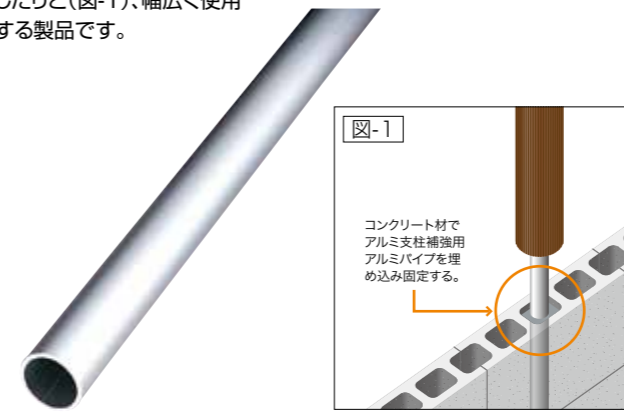

#### アルミ支柱補強用アルミパイプ

品番	品名	規格	梱包数	価格(1本)
P-339	アルミ支柱補強用アルミパイプ	40φ×13×L3700mm	10本	¥9,100

#### アルミ支柱補強用アルミパイプ 規格外サイズ 価格(1本)

408~	458mm	¥1,010	923~1230mm	¥3,040
459~	525mm	¥1,300	1231~1848mm	¥4,550
526~	613mm	¥1,520	1849~2196mm	¥5,690
614~	736mm	¥1,820	2197~2496mm	¥7,740
737~	922mm	¥2,280	2497~3700mm	¥9,100

### ステン(SUS304)壁面ブラケット



#### アルミ支柱用 ステン(SUS304)壁面ブラケット

品番	規格	価格(1個)
P-526	アルミ支柱90丸用ステン(SUS304)壁面ブラケットt2.0mm (ステンナベビス4×16mm 2本付)	¥ 3,100
P-527	アルミ支柱80角用ステン(SUS304)壁面ブラケットt2.0mm (ステンナベビス4×16mm 2本付)	¥ 2,800
P-528	アルミ支柱70丸用ステン(SUS304)壁面ブラケットt2.0mm (ステンナベビス4×16mm 2本付)	¥ 2,600
P-529	アルミ支柱60角用ステン(SUS304)壁面ブラケットt2.0mm (ステンナベビス4×16mm 2本付)	¥ 2,400

※付属のビスはアルミ支柱固定用です。壁面取付用ビスは別売りです。(P.128・P.177参照)

#### アルミ支柱をコンクリート・ブロック等の壁面にしっかりと固定。

コンクリートやブロック塀等の壁面がある場所に、人工竹垣を施工したい場合に威力を発揮するのが、壁面ブラケット。通常の埋込みがあまりできない場合でも壁面に直接取り付けられます。但し、壁面ブラケットのみの固定では強度に限界があります。

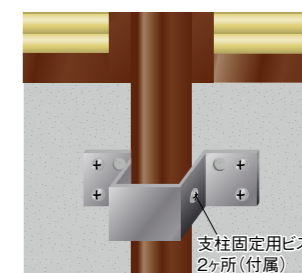
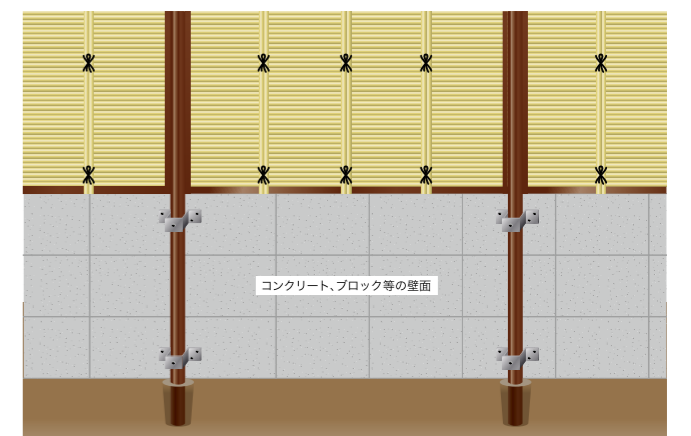
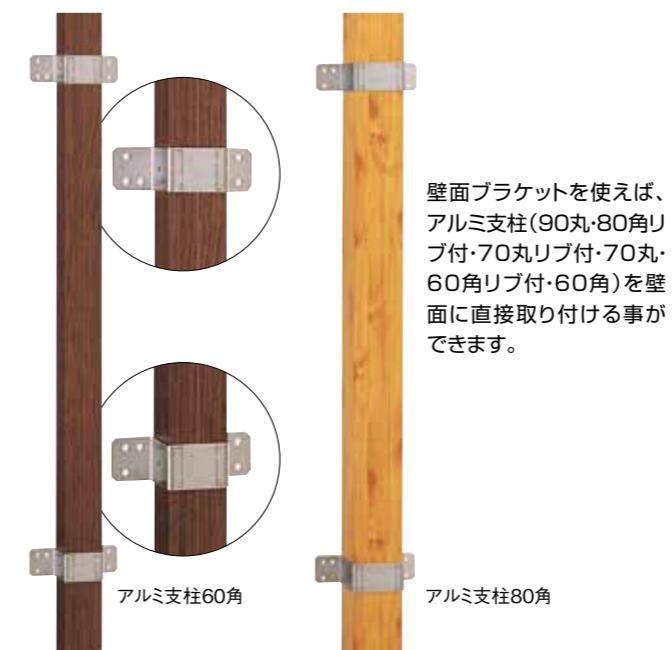

コンクリート壁取り付けには、このビスを使用して下さい。

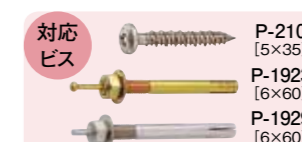

●アルミ支柱に壁面ブラケットを被せ、ビスで壁面にしっかりと固定します。壁面がコンクリートの場合はビスピタ、重量物用アンカー6φ等を、ブロックの場合は偏芯プラグ、コンクリートプラグF-6セット等を使用して下さい。(P.128・P.177参照)  
(壁面取付用ビスは別売です。)

ブロック塀取り付けには、このビスを使用して下さい。

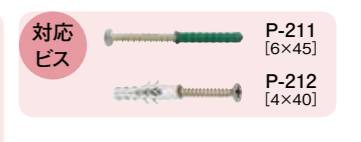



## アルミチャンネル22

アルミチャンネル22のカラーは古色木目、黒木目、焼木目、オーク木目、ブラック、ブラウン、ブロンズ、ソフトグリーン、イエローの9色ご用意しています。

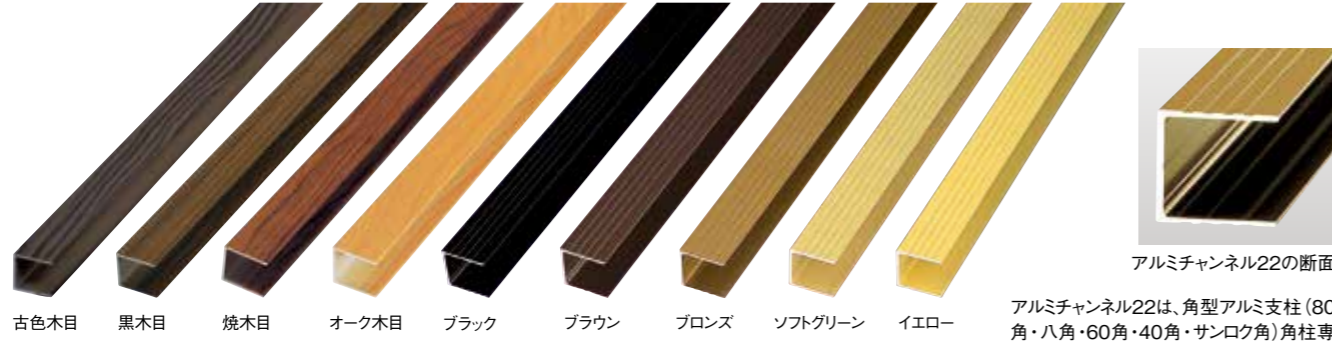

アルミチャンネル22の断面

アルミチャンネル22は、角型アルミ支柱(80角・八角・60角・40角・サンロク角)角柱専用のチャンネルです。丸型支柱にはチャンネル22は使用できません。

品番	品名	規格	梱包数	価格(1本)
P-260	アルミチャンネル22 古色木目	27×30×3700mm	20本	¥7,900
P-261	アルミチャンネル22 古色木目	27×30×1800mm	40本	¥3,950
P-751KM	アルミチャンネル22 黒木目	27×30×3700mm	20本	¥7,900
P-752KM	アルミチャンネル22 黒木目	27×30×1800mm	40本	¥3,950
P-751M	アルミチャンネル22 焼木目	27×30×3700mm	20本	¥7,900
P-752M	アルミチャンネル22 焼木目	27×30×1800mm	40本	¥3,950
P-753OM	アルミチャンネル22 オーク木目	27×30×3700mm	20本	¥7,900
P-754OM	アルミチャンネル22 オーク木目	27×30×1800mm	40本	¥3,950
P-118	アルミチャンネル22 ブラック	27×30×3700mm	20本	¥3,900
P-119	アルミチャンネル22 ブラック	27×30×1800mm	40本	¥1,950

品番	品名	規格	梱包数	価格(1本)
P-174	アルミチャンネル22 ブラウン	27×30×3700mm	20本	¥3,780
P-175	アルミチャンネル22 ブラウン	27×30×1800mm	40本	¥1,890
P-110	アルミチャンネル22 ブロンズ	27×30×3700mm	20本	¥3,600
P-176	アルミチャンネル22 ブロンズ	27×30×2400mm	20本	¥2,340
P-112	アルミチャンネル22 ブロンズ	27×30×1800mm	40本	¥1,800
P-160	アルミチャンネル22 ソフトグリーン	27×30×3700mm	20本	¥5,500
P-161	アルミチャンネル22 ソフトグリーン	27×30×1800mm	40本	¥2,750
P-160Y	アルミチャンネル22 イエロー	27×30×3700mm	20本	¥5,500
P-161Y	アルミチャンネル22 イエロー	27×30×1800mm	40本	¥2,750

※黒木目は、在庫が無くなり次第廃番とさせていただきます。(古色木目の方をお勧めください。)

## アルミチャンネル22丸柱用

アルミチャンネル22丸柱用のカラーは古色木目、黒木目、焼木目、オーク木目、ブラック、ブラウン、ブロンズ、ソフトグリーン、イエローの9色ご用意しています。

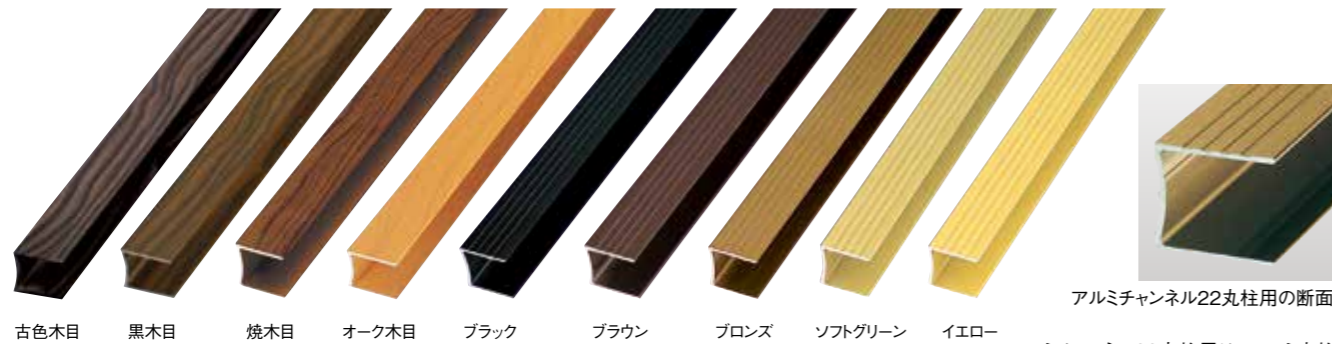

アルミチャンネル22丸柱用の断面

アルミチャンネル22丸柱用は、アルミ支柱60丸・70丸・90丸、アルミ芯入63丸・80丸などの丸柱に対応するチャンネルです。

品番	品名	規格	梱包数	価格(1本)
P-262	アルミチャンネル22丸柱用 古色木目	27R×30×3700mm	20本	¥8,100
P-263	アルミチャンネル22丸柱用 古色木目	27R×30×1800mm	40本	¥4,050
P-755KM	アルミチャンネル22丸柱用 黒木目	27R×30×3700mm	20本	¥8,100
P-756KM	アルミチャンネル22丸柱用 黒木目	27R×30×1800mm	40本	¥4,050
P-755M	アルミチャンネル22丸柱用 焼木目	27R×30×3700mm	20本	¥8,100
P-756M	アルミチャンネル22丸柱用 焼木目	27R×30×1800mm	40本	¥4,050
P-757OM	アルミチャンネル22丸柱用 オーク木目	27R×30×3700mm	20本	¥8,100
P-758OM	アルミチャンネル22丸柱用 オーク木目	27R×30×1800mm	40本	¥4,050
P-890BK	アルミチャンネル22丸柱用 ブラック	27R×30×3700mm	20本	¥4,180
P-891BK	アルミチャンネル22丸柱用 ブラック	27R×30×1800mm	40本	¥2,090

品番	品名	規格	梱包数	価格(1本)
P-890BR	アルミチャンネル22丸柱用 ブラウン	27R×30×3700mm	20本	¥4,060
P-891BR	アルミチャンネル22丸柱用 ブラウン	27R×30×1800mm	40本	¥2,030
P-890	アルミチャンネル22丸柱用 ブロンズ	27R×30×3700mm	20本	¥3,860
P-892	アルミチャンネル22丸柱用 ブロンズ	27R×30×2400mm	20本	¥2,500
P-891	アルミチャンネル22丸柱用 ブロンズ	27R×30×1800mm	40本	¥1,930
P-890SG	アルミチャンネル22丸柱用 ソフトグリーン	27R×30×3700mm	20本	¥6,000
P-891SG	アルミチャンネル22丸柱用 ソフトグリーン	27R×30×1800mm	40本	¥3,000
P-890Y	アルミチャンネル22丸柱用 イエロー	27R×30×3700mm	20本	¥6,000
P-891Y	アルミチャンネル22丸柱用 イエロー	27R×30×1800mm	40本	¥3,000

※黒木目は、在庫が無くなり次第廃番とさせていただきます。(古色木目の方をお勧めください。)

## アルミチャンネル(S)22

アルミチャンネル(S)22は、御簾垣Ⅱ型を施工する場合に立子に隠れてしまうので、美しい仕上がりにできます。(P.97参照)  
アルミチャンネル(S)22のカラーは古色木目、黒木目、焼木目、ブラック、ブラウン、ブロンズの6色ご用意しています。丸型支柱には使用できません。

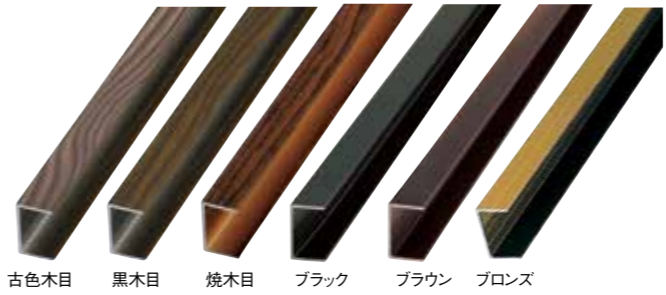

## アルミチャンネル(S)22丸柱用

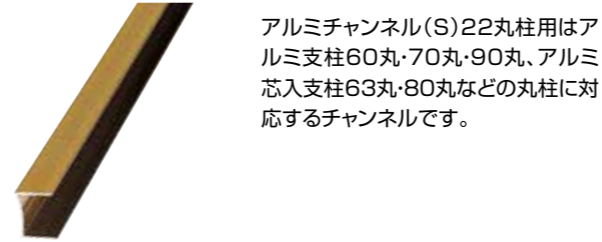

アルミチャンネル(S)22丸柱用はアルミ支柱60丸・70丸・90丸、アルミ芯入支柱63丸・80丸などの丸柱に対応するチャンネルです。

品番	品名	規格	梱包数	価格(1本)
P-801R	アルミチャンネル(S)22丸柱用 ブロンズ	27R×17×3700mm	20本	¥2,900
P-802R	アルミチャンネル(S)22丸柱用 ブロンズ	27R×17×1800mm	40本	¥1,450

チャンネル22・チャンネル22丸柱用・チャンネル(S)22・チャンネル(S)22丸柱用取り付けには、このビスを使用して下さい。



## アルミH型フレーム22

アルミH型フレームのカラーはブロンズのみとなります。

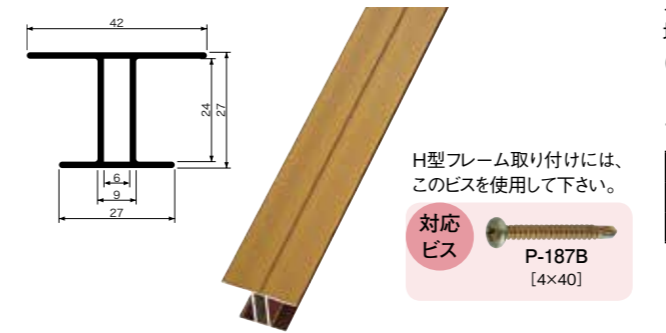

H型フレーム取り付けには、このビスを使用して下さい。

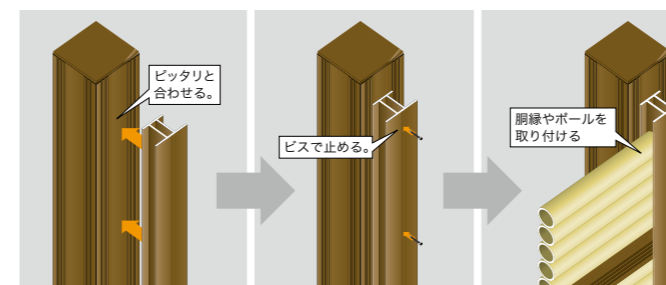
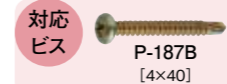

角型アルミ支柱(80角・八角・60角・40角・サンロク角)にアルミH型フレーム22をピッタリと合わせる。  
アルミH型フレーム22の中心線に沿ってビス(4×40)でしっかり固定する。  
アルミH型フレーム22にアルミ胴縁22を取り付け、エイコーボール22φを入れH型フレーム22はエイコーボール22φの立子で隠せば御簾垣が完成。

品番	品名	規格	梱包数	価格(1本)
P-264	アルミチャンネル(S)22 古色木目	27×17×3700mm	20本	¥5,580
P-265	アルミチャンネル(S)22 古色木目	27×17×1800mm	40本	¥2,790
P-801KM	アルミチャンネル(S)22 黒木目	27×17×3700mm	20本	¥5,580
P-802KM	アルミチャンネル(S)22 黒木目	27×17×1800mm	40本	¥2,790
P-801M	アルミチャンネル(S)22 焼木目	27×17×3700mm	20本	¥5,580
P-802M	アルミチャンネル(S)22 焼木目	27×17×1800mm	40本	¥2,790
P-801BK	アルミチャンネル(S)22 ブラック	27×17×3700mm	20本	¥2,840
P-802BK	アルミチャンネル(S)22 ブラック	27×17×1800mm	40本	¥1,420
P-801BR	アルミチャンネル(S)22 ブラウン	27×17×3700mm	20本	¥2,740
P-802BR	アルミチャンネル(S)22 ブラウン	27×17×1800mm	40本	¥1,370
P-801	アルミチャンネル(S)22 ブロンズ	27×17×3700mm	20本	¥2,600
P-802	アルミチャンネル(S)22 ブロンズ	27×17×1800mm	40本	¥1,300

※黒木目は、在庫が無くなり次第廃番とさせていただきます。(古色木目の方をお勧めください。)



## 御簾垣時にアルミ支柱を見えなくするの簡単かつスムーズな施工を実現する、アルミH型フレーム22。

アルミH型フレーム22は、ビスで止めるだけで簡単に支柱の見えない御簾垣が施工できる便利な製品です。丸型支柱には使用できません。(P.19-P.36参照)

品番	品名	規格	梱包数	価格(1本)
P-036	アルミH型フレーム22 ブロンズ	27×42(27)×3700mm	20本	¥4,600
P-037	アルミH型フレーム22 ブロンズ	27×42(27)×1800mm	40本	¥2,300

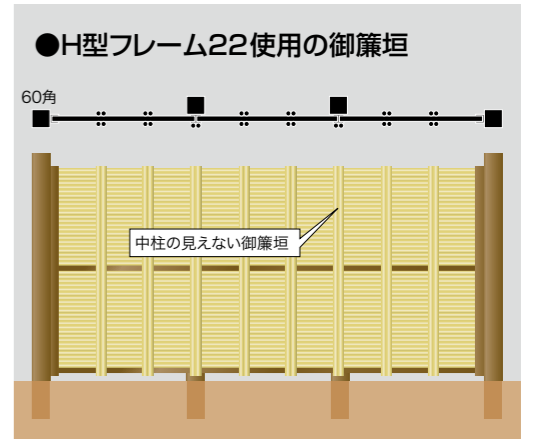



## アルミチャンネル20

アルミチャンネル20はアルミ胴縁20と並んで人工竹垣には欠かせません。主に建仁寺垣・御簾垣20に最適です。アルミチャンネル20のカラーはブロンズのみとなります。丸型支柱には使用できません。

アルミチャンネル20・アルミチャンネル20丸柱用・アルミチャンネル26・アルミチャンネル26丸柱用・アルミチャンネル30アルミチャンネル30丸柱用の取り付けには、このビスを使用して下さい。

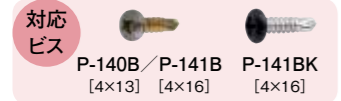

### アルミチャンネル20 ブロンズ

品番	品名	規格	梱包数	価格(1本)
P-803	アルミチャンネル20 ブロンズ	24×25×3700mm	20本	¥3,120
P-807	アルミチャンネル20 ブロンズ	24×25×2400mm	20本	¥2,030
P-804	アルミチャンネル20 ブロンズ	24×25×1800mm	40本	¥1,560

## アルミチャンネル20丸柱用

アルミチャンネル20丸柱用はアルミ支柱60丸・70丸・90丸、エイコーポールアルミ芯入支柱63丸・80丸などの丸柱に対応するチャンネルです。アルミチャンネル20丸柱用のカラーはブロンズのみとなります。



### アルミチャンネル20丸柱用 ブロンズ

品番	品名	規格	梱包数	価格(1本)
P-897	アルミチャンネル20丸柱用 ブロンズ	24R×25×3700mm	20本	¥3,320
P-898	アルミチャンネル20丸柱用 ブロンズ	24R×25×1800mm	40本	¥1,660

## アルミチャンネル26

アルミチャンネル26は人工竹垣を施工する場合に、アルミ胴縁26と共に重要な役割を担う製品です。アルミ胴縁26をアルミ支柱に取り付けたり、エイコーポール26φを組み込んだり、人工竹垣の骨組みを支えています。



### アルミチャンネル26

品番	品名	規格	梱包数	価格(1本)
P-759M	アルミチャンネル26 焼木目	31.5×30×3700mm	16本	¥8,400
P-760M	アルミチャンネル26 焼木目	31.5×30×1800mm	32本	¥4,200
P-114BK	アルミチャンネル26 ブラック	31.5×30×3700mm	16本	¥4,620
P-115BK	アルミチャンネル26 ブラック	31.5×30×1800mm	32本	¥2,310
P-114	アルミチャンネル26 ブロンズ	31.5×30×3700mm	16本	¥4,260
P-115	アルミチャンネル26 ブロンズ	31.5×30×1800mm	32本	¥2,130

## アルミチャンネル26丸柱用

アルミチャンネル26丸柱用は、アルミ支柱70丸・90丸、エイコーポールアルミ芯入支柱80丸などの丸柱に対応するチャンネルです。



### アルミチャンネル26丸柱用

品番	品名	規格	梱包数	価格(1本)
P-763M	アルミチャンネル26丸柱用 焼木目	31.5R×30×3700mm	16本	¥8,700
P-764M	アルミチャンネル26丸柱用 焼木目	31.5R×30×1800mm	32本	¥4,350
P-893BK	アルミチャンネル26丸柱用 ブラック	31.5R×30×3700mm	16本	¥4,480
P-894BK	アルミチャンネル26丸柱用 ブラック	31.5R×30×1800mm	32本	¥2,240
P-893	アルミチャンネル26丸柱用 ブロンズ	31.5R×30×3700mm	16本	¥4,140
P-894	アルミチャンネル26丸柱用 ブロンズ	31.5R×30×1800mm	32本	¥2,070

## アルミチャンネル30

アルミチャンネル30のカラーはブラック、ブロンズの2色をご用意しています。アルミチャンネル30はアルミ胴縁30を取り付けたり、エイコーポール30φを組み込んだり、金閣寺垣に使ったりと、用途は様々です。



### アルミチャンネル30

品番	品名	規格	梱包数	価格(1本)
P-168	アルミチャンネル30 ブラック	34×30×3700mm	16本	¥4,760
P-169	アルミチャンネル30 ブラック	34×30×1800mm	32本	¥2,380
P-166	アルミチャンネル30 ブロンズ	34×30×3700mm	16本	¥4,400
P-167	アルミチャンネル30 ブロンズ	34×30×1800mm	32本	¥2,200

## アルミチャンネル30丸柱用

アルミチャンネル30丸柱用のカラーはブラック、ブロンズの2色をご用意しています。アルミチャンネル30丸柱用は、アルミ支柱70丸・90丸、エイコーポールアルミ芯入支柱80丸などの丸柱に対応するチャンネルです。

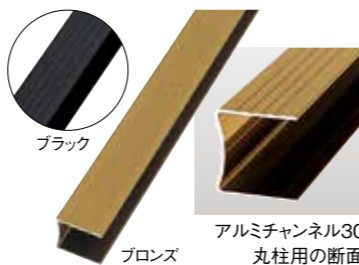

### アルミチャンネル30丸柱用

品番	品名	規格	梱包数	価格(1本)
P-900	アルミチャンネル30丸柱用 ブラック	34R×30×3700mm	16本	¥4,600
P-901	アルミチャンネル30丸柱用 ブラック	34R×30×1800mm	32本	¥2,300
P-895	アルミチャンネル30丸柱用 ブロンズ	34R×30×3700mm	16本	¥4,200
P-896	アルミチャンネル30丸柱用 ブロンズ	34R×30×1800mm	32本	¥2,100

アルミチャンネルハネ付は竹垣をユニット式にするのに便利な商品です。

アルミチャンネルハネ付は、人工竹垣を施工する場合、竹垣を事前に製作してアルミ支柱にジョイントしてユニット式に出来る商品です。この施工方法を活用すれば現場工期の大幅短縮によるコストダウンが可能です。

アルミチャンネルハネ付取り付けには、このビスを使用して下さい。

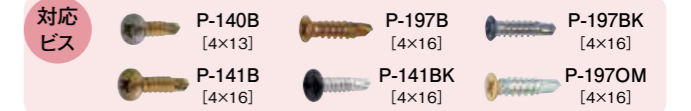

※ステンサラビス小頭ご使用の場合は、事前にサラ削りしてからご使用ください。

## アルミチャンネル20ハネ付

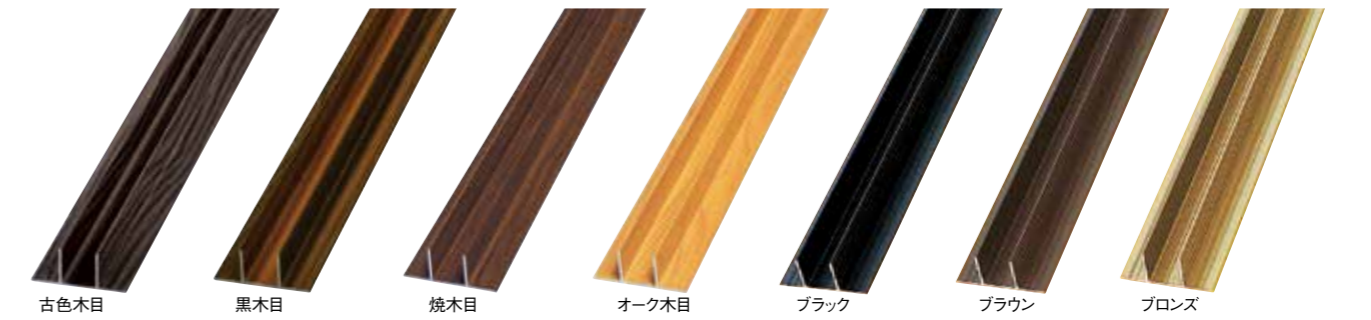

### アルミチャンネル20ハネ付

品番	品名	規格	梱包数	価格(1本)
P-266	アルミチャンネル20ハネ付 古色木目	60(24)×25×3700mm	8本	¥9,300
P-267	アルミチャンネル20ハネ付 古色木目	60(24)×25×1800mm	16本	¥4,650
P-774KM	アルミチャンネル20ハネ付 黒木目	60(24)×25×3700mm	8本	¥9,300
P-775KM	アルミチャンネル20ハネ付 黒木目	60(24)×25×1800mm	16本	¥4,650
P-774M	アルミチャンネル20ハネ付 焼木目	60(24)×25×3700mm	8本	¥9,300
P-775M	アルミチャンネル20ハネ付 焼木目	60(24)×25×1800mm	16本	¥4,650
P-774OM	アルミチャンネル20ハネ付 オーク木目	60(24)×25×3700mm	8本	¥9,300
P-775OM	アルミチャンネル20ハネ付 オーク木目	60(24)×25×1800mm	16本	¥4,650

品番	品名	規格	梱包数	価格(1本)
P-874BK	アルミチャンネル20ハネ付 ブラック	60(24)×25×3700mm	8本	¥5,200
P-875BK	アルミチャンネル20ハネ付 ブラック	60(24)×25×1800mm	16本	¥2,600
P-874BR	アルミチャンネル20ハネ付 ブラウン	60(24)×25×3700mm	8本	¥5,040
P-875BR	アルミチャンネル20ハネ付 ブラウン	60(24)×25×1800mm	16本	¥2,520
P-874	アルミチャンネル20ハネ付 ブロンズ	60(24)×25×3700mm	8本	¥4,800
P-875	アルミチャンネル20ハネ付 ブロンズ	60(24)×25×1800mm	16本	¥2,400

※アルミ支柱八角・丸柱にはご使用出来ません。

※黒木目は、在庫が無くなり次第廃番とさせていただきます。(古色木目の方をお勧めください。)

## アルミチャンネル20ハネ付丸柱用

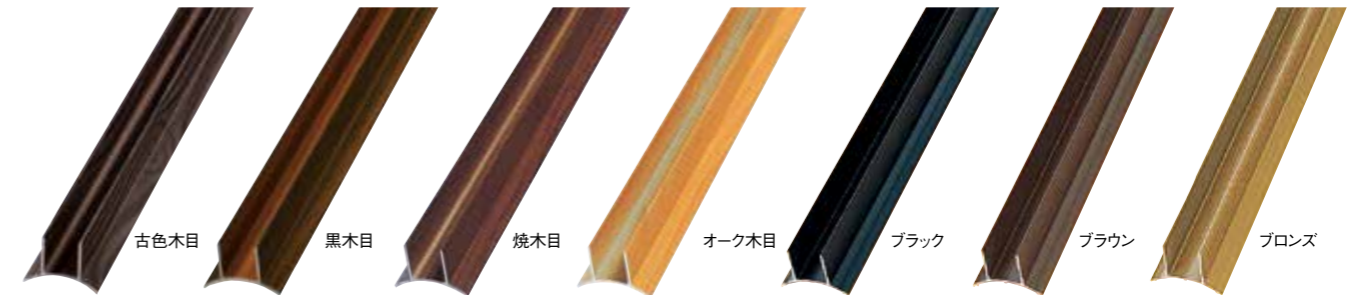

### アルミチャンネル20ハネ付丸柱用

品番	品名	規格	梱包数	価格(1本)
P-268	アルミチャンネル20ハネ付丸柱用 古色木目	45R(24)×25×3700mm	8本	¥9,300
P-269	アルミチャンネル20ハネ付丸柱用 古色木目	45R(24)×25×1800mm	16本	¥4,650
P-776KM	アルミチャンネル20ハネ付丸柱用 黒木目	45R(24)×25×3700mm	8本	¥9,300
P-777KM	アルミチャンネル20ハネ付丸柱用 黒木目	45R(24)×25×1800mm	16本	¥4,650
P-776M	アルミチャンネル20ハネ付丸柱用 焼木目	45R(24)×25×3700mm	8本	¥9,300
P-777M	アルミチャンネル20ハネ付丸柱用 焼木目	45R(24)×25×1800mm	16本	¥4,650
P-776OM	アルミチャンネル20ハネ付丸柱用 オーク木目	45R(24)×25×3700mm	8本	¥9,300
P-777OM	アルミチャンネル20ハネ付丸柱用 オーク木目	45R(24)×25×1800mm	16本	¥4,650

品番	品名	規格	梱包数	価格(1本)
P-876BK	アルミチャンネル20ハネ付丸柱用 ブラック	45R(24)×25×3700mm	8本	¥5,000
P-877BK	アルミチャンネル20ハネ付丸柱用 ブラック	45R(24)×25×1800mm	16本	¥2,500
P-876BR	アルミチャンネル20ハネ付丸柱用 ブラウン	45R(24)×25×3700mm	8本	¥4,840
P-877BR	アルミチャンネル20ハネ付丸柱用 ブラウン	45R(24)×25×1800mm	16本	¥2,420
P-876	アルミチャンネル20ハネ付丸柱用 ブロンズ	45R(24)×25×3700mm	8本	¥4,600
P-877	アルミチャンネル20ハネ付丸柱用 ブロンズ	45R(24)×25×1800mm	16本	¥2,300

※黒木目は、在庫が無くなり次第廃番とさせていただきます。(古色木目の方をお勧めください。)

## アルミチャンネルハネ付用受け金具

アルミチャンネルハネ付用受け金具には、角柱用と丸柱用の2種類があります。(チャンネル26ハネ付・チャンネル26ハネ付丸柱用には使用できません。)



### アルミチャンネルハネ付用受け金具 角柱用

品番	品名	規格	価格(1セット)
P-880	アルミチャンネルハネ付用受け金具角柱用 ブロンズ	60×30mm	¥2,100
P-880BK	アルミチャンネルハネ付用受け金具角柱用 ブラック	60×30mm	¥2,300

●セット内容 / アルミチャンネルハネ付用受け金具角柱用 1個  
サラビス D=8(4×16) 4本

※価格は1セットの価格です。

### アルミチャンネルハネ付用受け金具 丸柱用

品番	品名	規格	価格(1セット)
P-881	アルミチャンネルハネ付用受け金具丸柱用 ブロンズ	52R(36)×30mm	¥3,100
P-881BK	アルミチャンネルハネ付用受け金具丸柱用 ブラック	52R(36)×30mm	¥3,300

●セット内容 / アルミチャンネルハネ付用受け金具丸柱用 1個  
サラビス D=8(4×16) 4本

※価格は1セットの価格です。

※アルミチャンネルハネ付用受け金具は、在庫が無くなり次第廃番とさせていただきます。



## アルミチャンネル22ハネ付

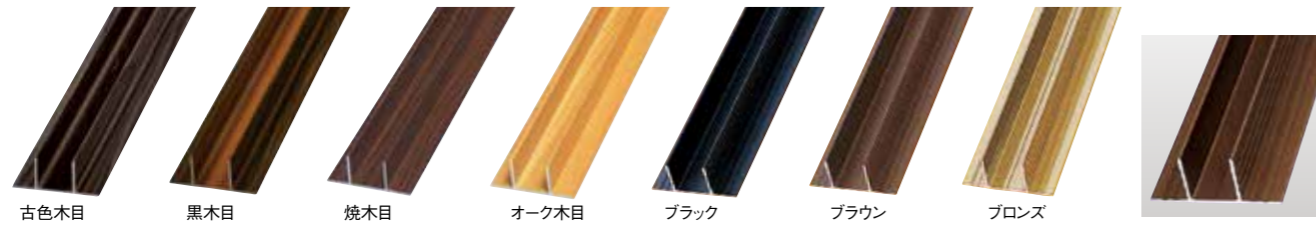

アルミチャンネル22ハネ付

品番	品名	規格	梱包数	価格(1本)
P-270	アルミチャンネル22ハネ付 古色木目	60(27)×25×3700mm	8本	¥9,300
P-271	アルミチャンネル22ハネ付 古色木目	60(27)×25×1800mm	16本	¥4,650
P-770KM	アルミチャンネル22ハネ付 黒木目	60(27)×25×3700mm	8本	¥9,300
P-771KM	アルミチャンネル22ハネ付 黒木目	60(27)×25×1800mm	16本	¥4,650
P-770M	アルミチャンネル22ハネ付 焼木目	60(27)×25×3700mm	8本	¥9,300
P-771M	アルミチャンネル22ハネ付 焼木目	60(27)×25×1800mm	16本	¥4,650
P-770OM	アルミチャンネル22ハネ付 オーク木目	60(27)×25×3700mm	8本	¥9,300
P-771OM	アルミチャンネル22ハネ付 オーク木目	60(27)×25×1800mm	16本	¥4,650

品番	品名	規格	梱包数	価格(1本)
P-870BK	アルミチャンネル22ハネ付 ブラック	60(27)×25×3700mm	8本	¥5,240
P-871BK	アルミチャンネル22ハネ付 ブラック	60(27)×25×1800mm	16本	¥2,620
P-870BR	アルミチャンネル22ハネ付 ブラウン	60(27)×25×3700mm	8本	¥5,080
P-871BR	アルミチャンネル22ハネ付 ブラウン	60(27)×25×1800mm	16本	¥2,540
P-870	アルミチャンネル22ハネ付 ブロンズ	60(27)×25×3700mm	8本	¥4,840
P-871	アルミチャンネル22ハネ付 ブロンズ	60(27)×25×1800mm	16本	¥2,420

※アルミ支柱八角・丸柱にはご使用できません。  
※黒木目は、在庫が無くなり次第廃番とさせていただきます。  
(古色木目の方をお勧めください。)

## アルミチャンネル22ハネ付丸柱用

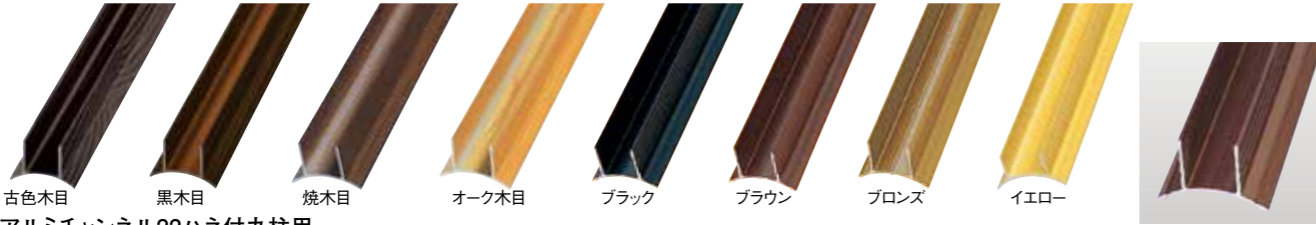

アルミチャンネル22ハネ付丸柱用

品番	品名	規格	梱包数	価格(1本)
P-272	アルミチャンネル22ハネ付丸柱用 古色木目	45R(27)×25×3700mm	8本	¥9,300
P-273	アルミチャンネル22ハネ付丸柱用 古色木目	45R(27)×25×1800mm	16本	¥4,650
P-772KM	アルミチャンネル22ハネ付丸柱用 黒木目	45R(27)×25×3700mm	8本	¥9,300
P-773KM	アルミチャンネル22ハネ付丸柱用 黒木目	45R(27)×25×1800mm	16本	¥4,650
P-772M	アルミチャンネル22ハネ付丸柱用 焼木目	45R(27)×25×3700mm	8本	¥9,300
P-773M	アルミチャンネル22ハネ付丸柱用 焼木目	45R(27)×25×1800mm	16本	¥4,650
P-772OM	アルミチャンネル22ハネ付丸柱用 オーク木目	45R(27)×25×3700mm	8本	¥9,300
P-773OM	アルミチャンネル22ハネ付丸柱用 オーク木目	45R(27)×25×1800mm	16本	¥4,650

品番	品名	規格	梱包数	価格(1本)
P-872BK	アルミチャンネル22ハネ付丸柱用 ブラック	45R(27)×25×3700mm	8本	¥5,020
P-873BK	アルミチャンネル22ハネ付丸柱用 ブラック	45R(27)×25×1800mm	16本	¥2,510
P-872BR	アルミチャンネル22ハネ付丸柱用 ブラウン	45R(27)×25×3700mm	8本	¥4,880
P-873BR	アルミチャンネル22ハネ付丸柱用 ブラウン	45R(27)×25×1800mm	16本	¥2,440
P-872	アルミチャンネル22ハネ付丸柱用 ブロンズ	45R(27)×25×3700mm	8本	¥4,640
P-873	アルミチャンネル22ハネ付丸柱用 ブロンズ	45R(27)×25×1800mm	16本	¥2,320
P-886	アルミチャンネル22ハネ付丸柱用 イエロー	45R(27)×25×3700mm	8本	¥7,680
P-887	アルミチャンネル22ハネ付丸柱用 イエロー	45R(27)×25×1800mm	16本	¥3,840

※アルミ支柱八角・角柱にはご使用できません。  
※黒木目は、在庫が無くなり次第廃番とさせていただきます。  
(古色木目の方をお勧めください。)

## アルミチャンネル26ハネ付 アルミチャンネル26ハネ付丸柱用

アルミチャンネル26ハネ付は、立御簾垣、大津垣をユニット式にするのに便利な商品です。



アルミチャンネル26ハネ付

品番	品名	規格	梱包数	価格(1本)
P-231	アルミチャンネル26ハネ付 古色木目	60(31)×25×3700mm	8本	¥11,360
P-232	アルミチャンネル26ハネ付 古色木目	60(31)×25×1800mm	16本	¥ 5,680
P-796KM	アルミチャンネル26ハネ付 黒木目	60(31)×25×3700mm	8本	¥11,360
P-797KM	アルミチャンネル26ハネ付 黒木目	60(31)×25×1800mm	16本	¥ 5,680
P-796M	アルミチャンネル26ハネ付 焼木目	60(31)×25×3700mm	8本	¥11,360
P-797M	アルミチャンネル26ハネ付 焼木目	60(31)×25×1800mm	16本	¥ 5,680
P-882	アルミチャンネル26ハネ付 ブロンズ	60(31)×25×3700mm	8本	¥ 5,200
P-883	アルミチャンネル26ハネ付 ブロンズ	60(31)×25×1800mm	16本	¥ 2,600

アルミチャンネル26ハネ付丸柱用

品番	品名	規格	梱包数	価格(1本)
P-233	アルミチャンネル26ハネ付丸柱用 古色木目	60R(31)×25×3700mm	8本	¥10,880
P-234	アルミチャンネル26ハネ付丸柱用 古色木目	60R(31)×25×1800mm	16本	¥ 5,440
P-798KM	アルミチャンネル26ハネ付丸柱用 黒木目	60R(31)×25×3700mm	8本	¥10,880
P-799KM	アルミチャンネル26ハネ付丸柱用 黒木目	60R(31)×25×1800mm	16本	¥ 5,440
P-798M	アルミチャンネル26ハネ付丸柱用 焼木目	60R(31)×25×3700mm	8本	¥10,880
P-799M	アルミチャンネル26ハネ付丸柱用 焼木目	60R(31)×25×1800mm	16本	¥ 5,440
P-884	アルミチャンネル26ハネ付丸柱用 ブロンズ	60R(31)×25×3700mm	8本	¥ 5,200
P-885	アルミチャンネル26ハネ付丸柱用 ブロンズ	60R(31)×25×1800mm	16本	¥ 2,600
P-888	アルミチャンネル26ハネ付丸柱用 イエロー	60R(31)×25×3700mm	8本	¥ 7,800
P-889	アルミチャンネル26ハネ付丸柱用 イエロー	60R(31)×25×1800mm	16本	¥ 3,900

※アルミ支柱八角・角柱にはご使用できません。

※アルミ支柱八角・丸柱にはご使用できません。  
※黒木目は、在庫が無くなり次第廃番とさせていただきます。(古色木目の方をお勧めください。)

## アルミチャンネルハネ付角柱用使用御簾垣施工手順 (エイコーユニットウィング)

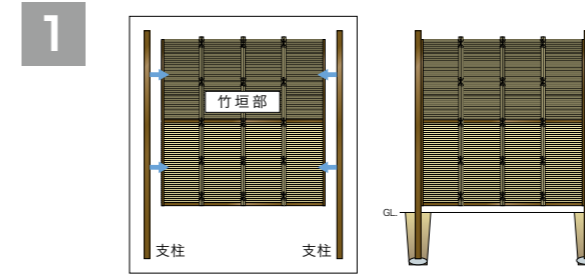

まず組立済竹垣の両側のアルミチャンネルハネ部分の耳をセンターV溝にビスで両支柱に取り付けます。(組立済両柱使用竹垣完成)最初のスパンは両柱付の竹垣を埋め込み固定します。

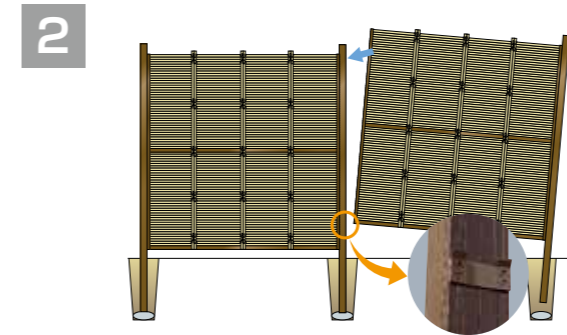

組立済竹垣の片側のアルミチャンネルハネ部分のセンターV溝にビスで片支柱に取り付けます。(組立済片柱使用竹垣完成)埋め込み固定された柱の、竹垣の下部を受ける所にチャンネルハネ受け金具を取り付けます。※両柱付、片柱付の組立済竹垣をご購入の場合は2~4をくり返してください。

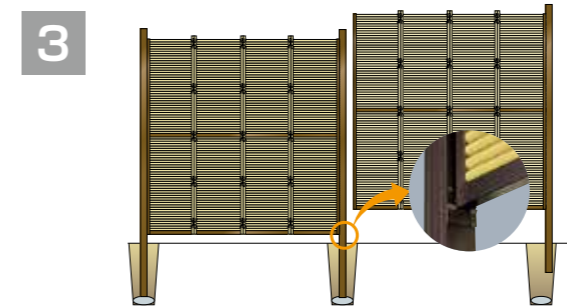

取り付けしたチャンネルハネ受け金具に片柱使用の組立済竹垣のチャンネルハネ付を乗せ、固定させた柱にピッタリと添わせませす。

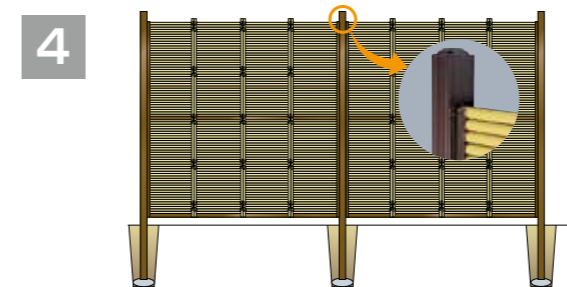

固定された柱とチャンネルハネ付のハネ部分のセンターV溝にビス止めし、柱を固定してください。※連続する場合は2~4をくり返します。使用ビスはP.135の対応ビスを参照ください。サラビス小頭使用の場合はD=6用サラ割りをしてからビス止めしてください。弊社にて竹垣を製作する場合はサラ割りサラビス小頭付で製作させていただきます。

## アルミチャンネルハネ付丸柱用使用建仁寺垣施工手順 (エイコーユニットウィング)

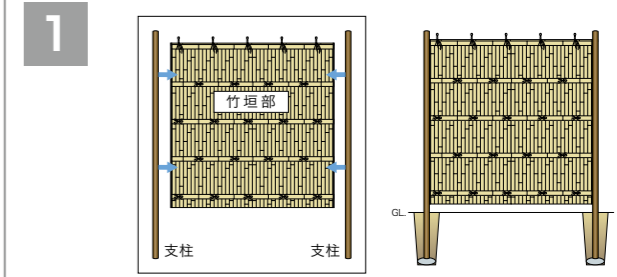

まず組立済竹垣の両側のアルミチャンネルハネ部分のセンターV溝にビスで両支柱に取り付けます。(組立済両柱使用竹垣完成)最初のスパンは両柱付の竹垣を埋め込み固定します。

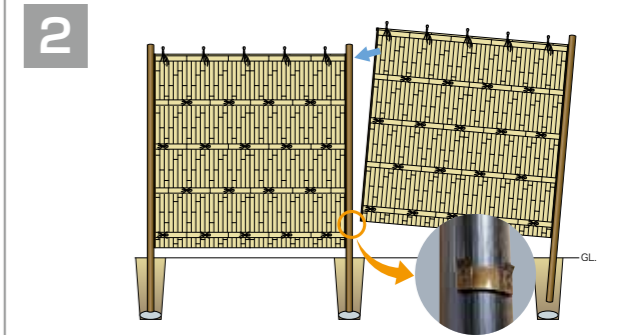

組立済竹垣の片側のアルミチャンネルハネ部分のセンターV溝にビスで片支柱に取り付けます。(組立済片柱使用竹垣完成)埋め込み固定された柱の、竹垣の下部を受ける所にチャンネルハネ受け金具を取り付けます。※両柱付、片柱付の組立済竹垣をご購入の場合は2~4をくり返してください。

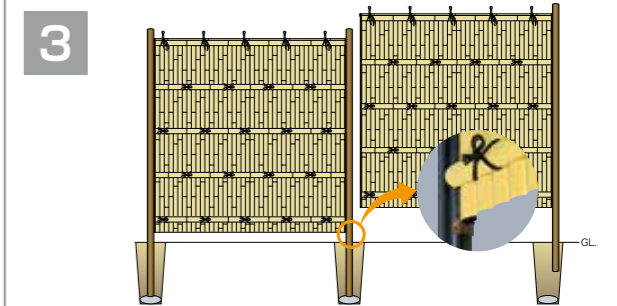

取り付けしたチャンネルハネ受け金具丸柱用に片柱使用の組立済竹垣のチャンネルハネ付丸柱用を乗せ、固定させた丸柱にピッタリと添わせませす。

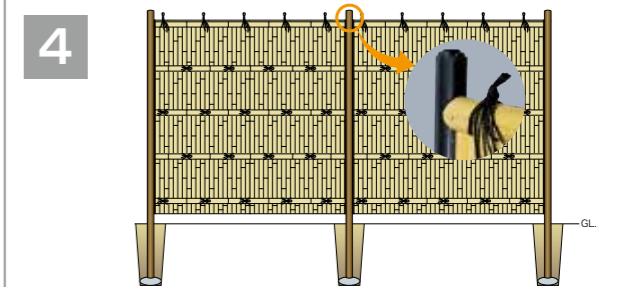

固定された丸柱とチャンネルハネ付丸柱用のハネ部分のセンターV溝にビス止めし、柱を固定してください。※連続する場合は2~4をくり返します。使用ビスはP.135の対応ビスを参照ください。サラビス小頭使用の場合はD=6用サラ割りをしてからビス止めしてください。弊社にて竹垣を製作する場合はサラ割りサラビス小頭付で製作させていただきます。



## アルミ胴縁20

アルミ胴縁20のカラーはブロンズのみです。

アルミ胴縁20取り付けには、このビスを使用して下さい。

対応ビス P-140B [4×13] / P-141B [4×16]



アルミ胴縁20はアルミチャンネル20と並んで人工竹垣には欠かせません。主に建仁寺垣・御簾垣20に最適です。

## アルミ胴縁20用キャップ

アルミ胴縁20用キャップのカラーはブロンズのみです。

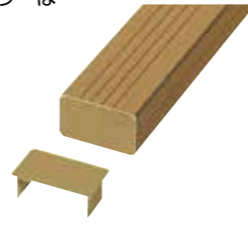

アルミ胴縁20 ブロンズ

品番	品名	規格	梱包数	価格(1本)
P-808	アルミ胴縁20 ブロンズ	20.8×35×4020mm	14本	¥4,780
P-805	アルミ胴縁20 ブロンズ	20.8×35×3700mm	14本	¥4,400
P-806	アルミ胴縁20 ブロンズ	20.8×35×1800mm	28本	¥2,200

アルミ胴縁20用キャップ

品番	品名	規格	価格(1個)
P-062	アルミ胴縁20用キャップ ブロンズ	20.8×35mm ステンレス	¥480

ブロンズ 規格外サイズ 価格(1本)			
800~922mm	¥1,100	2009~2196mm	¥2,750
923~1002mm	¥1,200	2197~2496mm	¥3,740
1003~1230mm	¥1,470	2497~2816mm	¥4,070
1231~1337mm	¥1,600	2817~3700mm	¥4,400
1338~1848mm	¥2,200	3701~4020mm	¥4,780
1849~2008mm	¥2,390		

## アルミ胴縁20ジョイントブロンズ

アルミ胴縁20ジョイントブロンズを使い胴縁20を連結する事で部材のロスのない施工が可能になります。(図-1、図-2参照)

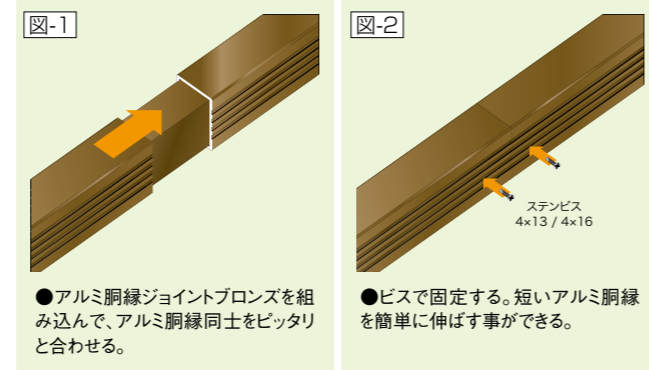

アルミ胴縁20ジョイントブロンズ取り付けには、このビスを使用して下さい。

対応ビス P-140B [4×13] / P-141B [4×16] / P-197B [4×16]

※ステンサラスご使用の場合は、事前にサラスを切してからご使用ください。

アルミ胴縁20 ジョイントブロンズ

品番	品名	規格	価格(1本)
P-184	アルミ胴縁20ジョイント ブロンズ	16.8×30.8× 200mm	¥ 340
P-809	アルミ胴縁20ジョイント ブロンズ	16.8×30.8×4020mm	¥6,400

## アルミ胴縁20ジョイント支柱用

アルミ胴縁20ジョイント支柱用はチャンネルを使わず、支柱等にアルミ胴縁20を取り付けられる便利な製品です。(図-3参照)

アルミ胴縁20ジョイント支柱用取り付けには、このビスを使用して下さい。

対応ビス P-143YA [4×50] / P-143B [4×50]

(取り付け方はP.125を参照ください。)

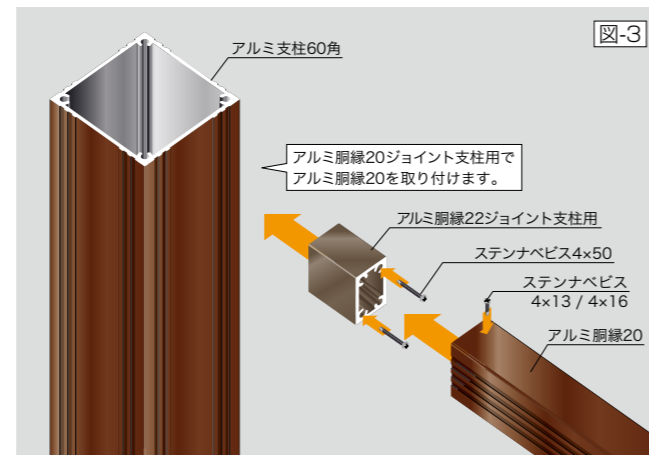

アルミ胴縁20 ジョイント支柱用ブロンズ

品番	品名	規格	価格(1本)
P-183	アルミ胴縁20ジョイント支柱用 ブロンズ	16.8×30.8×35mm	¥120

## アルミ胴縁20ジョイントハット型

アルミ胴縁20ジョイントハット型は、大津垣、御簾垣パネル使用御簾垣、大和張・横板張・下見板張等に便利な製品です。

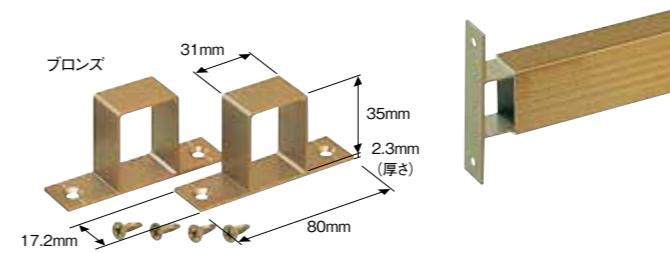

アルミ胴縁20ジョイントハット型 ブロンズ

品番	品名	規格	価格(1セット)
P-098	アルミ胴縁20ジョイントハット型 ブロンズ	31×35×80×17.2mm	¥980

●セット内容 / アルミ胴縁20ジョイントハット型2個・サラスビス D=8(4×16)4本  
※ 価格は1セットの価格です。

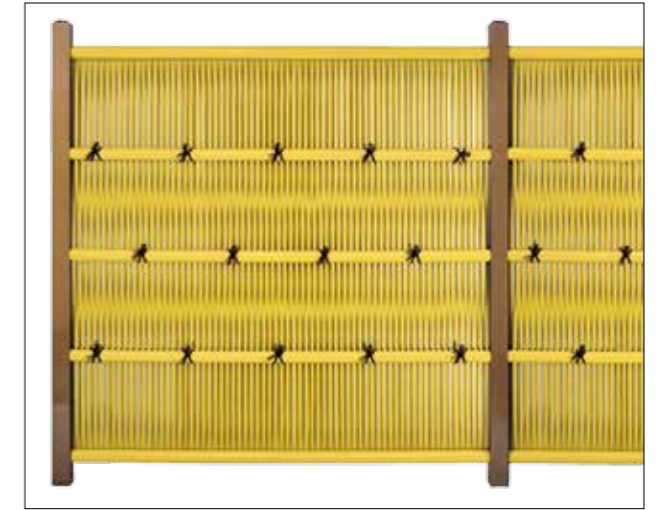

## アルミ胴縁22壁貼用Fアングル

アルミ胴縁22壁貼用Fアングルは、コンクリートブロック壁等にプラ竹パネルを貼るのに便利な製品です。



アルミ胴縁22壁貼用Fアングル

品番	品名	規格	価格(1セット)
P-185	アルミ胴縁22壁貼用Fアングル	70×26.5×40mm	¥640

●セット内容 / アルミ胴縁22壁貼用Fアングル、サラスビスD=6(4×16) 2本  
※価格は1セットの価格です。  
※コンクリートブロック等への取り付けは、コンクリート用コンクリートプラグF-6セット、コンクリート用ビスピタ等をご使用下さい。

コンクリート壁への取り付けには、このビスを使用して下さい。

対応ビス P-210 [5×35]

ブロック塀への取り付けには、このビスを使用して下さい。

対応ビス P-212 [4×40]



アルミ胴縁22壁貼用Fアングルをコンクリート用ビスピタ又はモンゴプラグビスで壁に固定してください。  
※ご使用になるビスは、取り付ける壁に応じて正しく選択してください。  
(写真はP-210使用。P.177参照)



アルミ胴縁22をアルミ胴縁22壁貼用Fアングルに差し込み、付属のビスで上下を止めてください。  
※アルミ胴縁22用です。



アルミ胴縁にプラ竹パネル等をビス止めて完成です。  
※アルミ胴縁22壁貼用Fアングルは、1800mmピッチ位での使用が目安です。



# アルミ胴縁22

アルミ胴縁22のカラーは古色木目、黒木目、焼木目、オーク木目、ブラック、ブラウン、ブロンズ、ソフトグリーン、イエローの9色ご用意しています。アルミ胴縁22は人工竹垣の骨組みを構成する重要な製品です。アルミチャンネル22と並んで人工竹垣には欠かせません。

アルミ胴縁22取り付けには、このビスを使用して下さい。

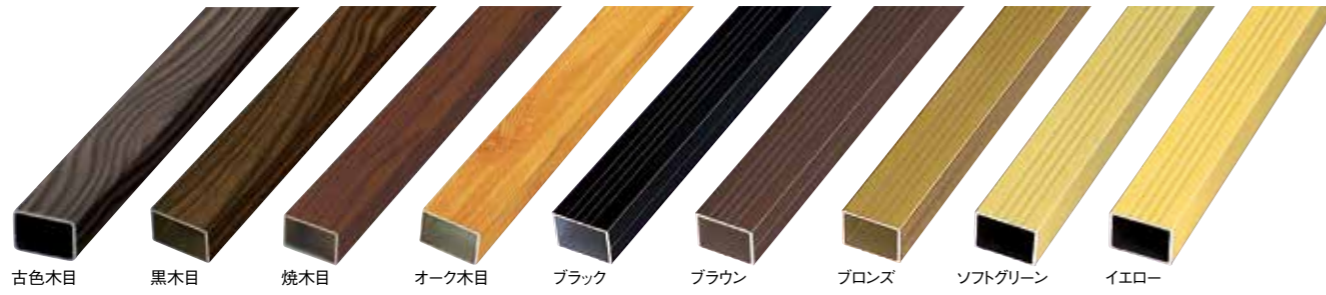

## アルミ胴縁22

品番	品名	規格	梱包数	価格(1本)
P-278	アルミ胴縁22 古色木目	23.5×35×4020mm	12本	¥8,560
P-279	アルミ胴縁22 古色木目	23.5×35×3700mm	12本	¥7,880
P-280	アルミ胴縁22 古色木目	23.5×35×1800mm	24本	¥3,940
P-781KM	アルミ胴縁22 黒木目	23.5×35×4020mm	12本	¥8,560
P-782KM	アルミ胴縁22 黒木目	23.5×35×3700mm	12本	¥7,880
P-783KM	アルミ胴縁22 黒木目	23.5×35×1800mm	24本	¥3,940
P-781M	アルミ胴縁22 焼木目	23.5×35×4020mm	12本	¥8,560
P-782M	アルミ胴縁22 焼木目	23.5×35×3700mm	12本	¥7,880
P-783M	アルミ胴縁22 焼木目	23.5×35×1800mm	24本	¥3,940
P-785OM	アルミ胴縁22 オーク木目	23.5×35×3700mm	12本	¥7,880
P-786OM	アルミ胴縁22 オーク木目	23.5×35×1800mm	24本	¥3,940
P-179	アルミ胴縁22 ブラック	23.5×35×4020mm	12本	¥5,520
P-128	アルミ胴縁22 ブラック	23.5×35×3700mm	12本	¥5,080
P-129	アルミ胴縁22 ブラック	23.5×35×1800mm	24本	¥2,540

品番	品名	規格	梱包数	価格(1本)
P-178	アルミ胴縁22 ブラウン	23.5×35×4020mm	12本	¥5,370
P-172	アルミ胴縁22 ブラウン	23.5×35×3700mm	12本	¥4,940
P-173	アルミ胴縁22 ブラウン	23.5×35×1800mm	24本	¥2,470
P-177	アルミ胴縁22 ブロンズ	23.5×35×4020mm	12本	¥5,110
P-120	アルミ胴縁22 ブロンズ	23.5×35×3700mm	12本	¥4,700
P-122	アルミ胴縁22 ブロンズ	23.5×35×1800mm	24本	¥2,350
P-164	アルミ胴縁22 ソフトグリーン	23.5×35×4020mm	12本	¥7,580
P-170	アルミ胴縁22 ソフトグリーン	23.5×35×3700mm	12本	¥6,980
P-171	アルミ胴縁22 ソフトグリーン	23.5×35×1800mm	24本	¥3,490
P-164Y	アルミ胴縁22 イエロー	23.5×35×4020mm	12本	¥7,580
P-170Y	アルミ胴縁22 イエロー	23.5×35×3700mm	12本	¥6,980
P-171Y	アルミ胴縁22 イエロー	23.5×35×1800mm	24本	¥3,490

※黒木目は、在庫が無くなり次第廃番とさせていただきます。  
(古色木目の方をお勧めください。)

古色木目・黒木目・焼木目 規格外サイズ 価格(1本)	オーク木目 規格外サイズ 価格(1本)	ブラック 規格外サイズ 価格(1本)
800~922mm — ¥1,970	737~922mm — ¥1,970	800~922mm — ¥1,270
923~1002mm — ¥2,140	923~1230mm — ¥2,630	923~1002mm — ¥1,380
1003~1230mm — ¥2,630	1231~1848mm — ¥3,940	1003~1230mm — ¥1,700
1231~1337mm — ¥2,850	1849~2196mm — ¥4,930	1231~1337mm — ¥1,840
1338~1848mm — ¥3,940	2197~2496mm — ¥6,700	1338~1848mm — ¥2,540
1849~2008mm — ¥4,280	2497~3700mm — ¥7,880	1849~2008mm — ¥2,760
2009~2196mm — ¥4,930		2009~2196mm — ¥3,180
2197~2496mm — ¥6,700		2197~2496mm — ¥4,320
2497~2816mm — ¥7,280		2497~2816mm — ¥4,700
2817~3700mm — ¥7,880		2817~3700mm — ¥5,080
3701~4020mm — ¥8,560		3701~4020mm — ¥5,520

ブラウン 規格外サイズ 価格(1本)	ブロンズ 規格外サイズ 価格(1本)	ソフトグリーン・イエロー 規格外サイズ 価格(1本)
800~922mm — ¥1,240	800~922mm — ¥1,180	800~922mm — ¥1,750
923~1002mm — ¥1,350	923~1002mm — ¥1,280	923~1002mm — ¥1,900
1003~1230mm — ¥1,650	1003~1230mm — ¥1,570	1003~1230mm — ¥2,330
1231~1337mm — ¥1,790	1231~1337mm — ¥1,710	1231~1337mm — ¥2,530
1338~1848mm — ¥2,470	1338~1848mm — ¥2,350	1338~1848mm — ¥3,490
1849~2008mm — ¥2,690	1849~2008mm — ¥2,560	1849~2008mm — ¥3,790
2009~2196mm — ¥3,090	2009~2196mm — ¥2,940	2009~2196mm — ¥4,370
2197~2496mm — ¥4,200	2197~2496mm — ¥4,000	2197~2496mm — ¥5,940
2497~2816mm — ¥4,580	2497~2816mm — ¥4,360	2497~2816mm — ¥6,450
2817~3700mm — ¥4,940	2817~3700mm — ¥4,700	2817~3700mm — ¥6,980
3701~4020mm — ¥5,370	3701~4020mm — ¥5,110	3701~4020mm — ¥7,580

※古色木目・黒木目・焼木目は同価格です。

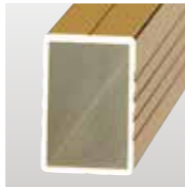
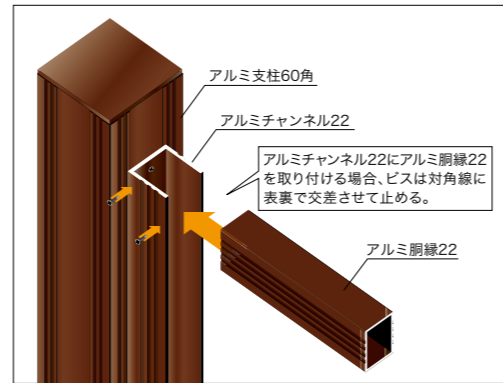

アルミ胴縁22の断面

# アルミ胴縁22用プラキャップ

アルミ胴縁22用プラキャップ

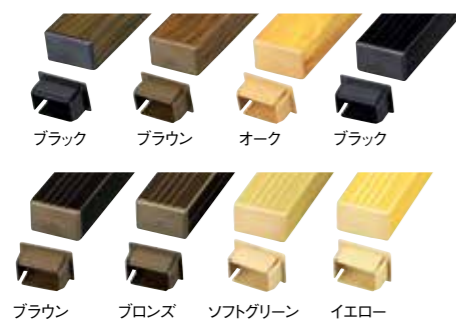

品番	品名	使用胴縁22	規格	価格(1個)
PA-061	アルミ胴縁22用プラキャップ ブラック	古色木目・黒木目・ブラック	23.5×35mm	¥420
PA-062	アルミ胴縁22用プラキャップ ブラウン	焼木目・ブラウン	23.5×35mm	¥420
PA-063	アルミ胴縁22用プラキャップ オーク	オーク	23.5×35mm	¥420
PA-064	アルミ胴縁22用プラキャップ ブロンズ	ブロンズ	23.5×35mm	¥420
PA-065	アルミ胴縁22用プラキャップ ソフトグリーン	ソフトグリーン	23.5×35mm	¥420
PA-066	アルミ胴縁22用プラキャップ イエロー	イエロー	23.5×35mm	¥420

※古色木目・黒木目にはブラック色、焼木目にはブラウン色をご使用ください。

# アルミ胴縁22ジョイントハット型

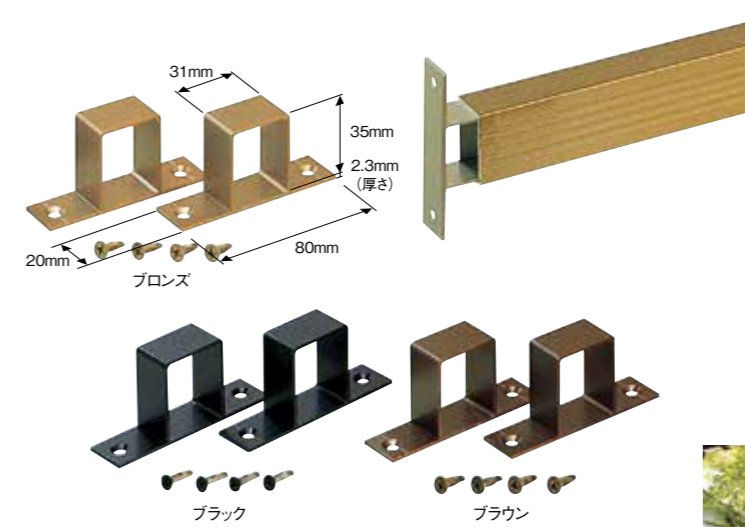

## アルミ胴縁22ジョイントハット型

品番	品名	規格	価格(1セット)
P-099BK	アルミ胴縁22ジョイントハット型 ブラック	31×35×80×20mm	¥980
P-099BR	アルミ胴縁22ジョイントハット型 ブラウン	31×35×80×20mm	¥980
P-099	アルミ胴縁22ジョイントハット型 ブロンズ	31×35×80×20mm	¥980

●セット内容 / アルミ胴縁22ジョイントハット型2個・サラビス D=8(4×16)4本  
※ 価格は1セットの価格です。

アルミ胴縁22ジョイントハット型は溝付きの支柱等に胴縁22を取り付ける場合(図-1参照)や、大津垣、御簾垣パネル使用御簾垣、大和張・横板張・下見板張等(図-2参照)に便利な製品です。

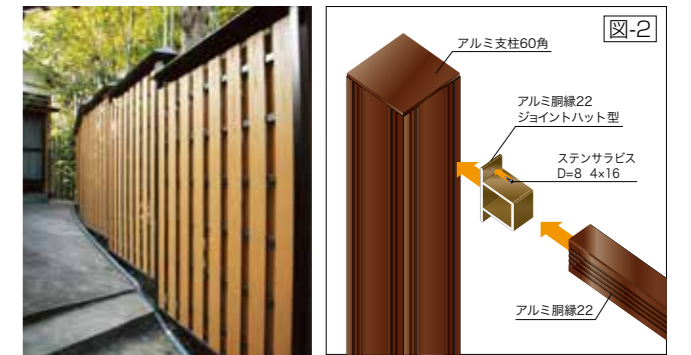
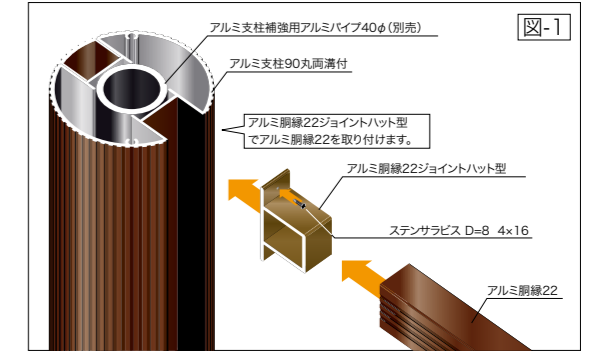

# アルミ胴縁22ジョイントブロンズ

アルミ胴縁22ジョイントブロンズを使い胴縁22を連結する事で部材ロスのない施工が可能となります。(取り付け方はP.138図-1・図-2参照)



## アルミ胴縁22 ジョイントブロンズ

品番	品名	規格	価格(1本)
P-020	アルミ胴縁22ジョイント ブロンズ	20×30.8× 200mm	¥ 350
P-021	アルミ胴縁22ジョイント ブロンズ	20×30.8×4020mm	¥6,580

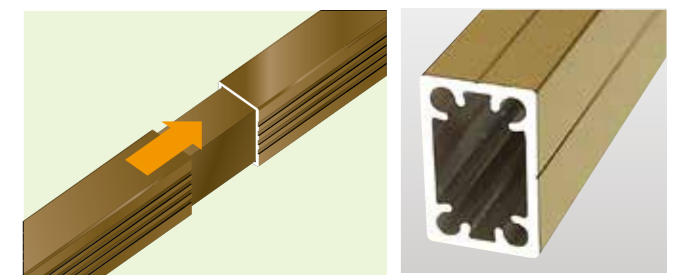

胴縁22ジョイントブロンズ取り付けには、このビスを使用して下さい。



※ステンサラビス小頭ご使用の場合は、事前にサラ割してからご使用ください。

# アルミ胴縁22ジョイント支柱用

アルミ胴縁22ジョイント支柱用はチャンネルを使わず、支柱等をアルミ胴縁22に取り付けられる便利な製品です。

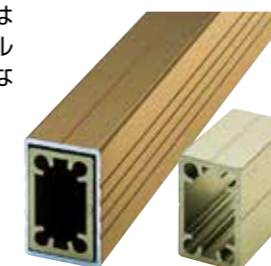

## アルミ胴縁22ジョイント支柱用 ブロンズ

品番	品名	規格	価格(1個)
P-186	アルミ胴縁22ジョイント支柱用 ブロンズ	20×30.8×35mm	¥120

アルミ胴縁22ジョイント支柱用取り付けには、このビスを使用して下さい。



(取り付け方は、P.138図-3・P.125を参照ください。)



## アルミ強化胴縁22

アルミ強化胴縁22は、胴縁22(高さ35mm)に比べて高さが50mmと高く、肉厚も厚めで丈夫です。御簾のポール受けに最適です。カラーは、古色木目、黒木目、焼木目、オーク木目、ブラック、ブラウン、ブロンズの7色です。

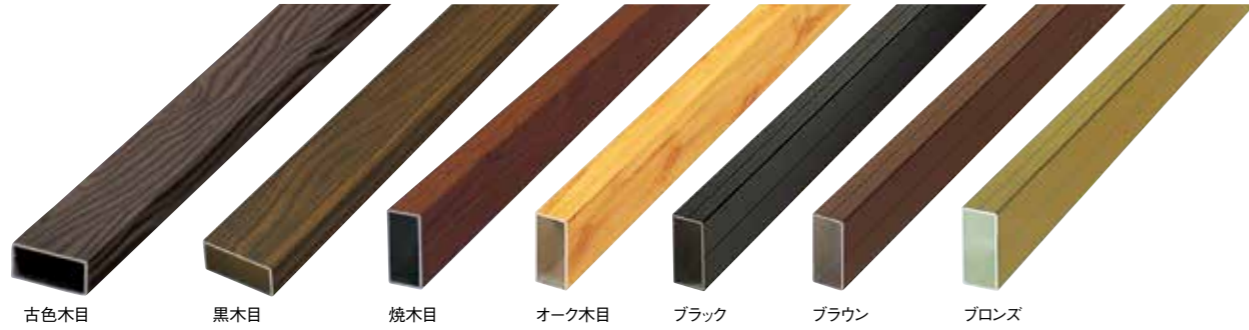

品番	品名	規格	梱包数	価格(1本)
P-281	アルミ強化胴縁22 古色木目	23.5×50×4020mm	8本	¥12,170
P-282	アルミ強化胴縁22 古色木目	23.5×50×3700mm	8本	¥11,200
P-283	アルミ強化胴縁22 古色木目	23.5×50×1800mm	16本	¥ 5,600
P-789KM	アルミ強化胴縁22 黒木目	23.5×50×4020mm	8本	¥12,170
P-790KM	アルミ強化胴縁22 黒木目	23.5×50×3700mm	8本	¥11,200
P-791KM	アルミ強化胴縁22 黒木目	23.5×50×1800mm	16本	¥ 5,600
P-789M	アルミ強化胴縁22 焼木目	23.5×50×4020mm	8本	¥12,170
P-790M	アルミ強化胴縁22 焼木目	23.5×50×3700mm	8本	¥11,200
P-791M	アルミ強化胴縁22 焼木目	23.5×50×1800mm	16本	¥ 5,600
P-789OM	アルミ強化胴縁22 オーク木目	23.5×50×4020mm	8本	¥12,170
P-790OM	アルミ強化胴縁22 オーク木目	23.5×50×3700mm	8本	¥11,200
P-791OM	アルミ強化胴縁22 オーク木目	23.5×50×1800mm	16本	¥ 5,600

品番	品名	規格	梱包数	価格(1本)
P-789BK	アルミ強化胴縁22 ブラック	23.5×50×4020mm	8本	¥8,080
P-790BK	アルミ強化胴縁22 ブラック	23.5×50×3700mm	8本	¥7,440
P-791BK	アルミ強化胴縁22 ブラック	23.5×50×1800mm	16本	¥3,720
P-789BR	アルミ強化胴縁22 ブラウン	23.5×50×4020mm	8本	¥7,870
P-790BR	アルミ強化胴縁22 ブラウン	23.5×50×3700mm	8本	¥7,240
P-791BR	アルミ強化胴縁22 ブラウン	23.5×50×1800mm	16本	¥3,620
P-789	アルミ強化胴縁22 ブロンズ	23.5×50×4020mm	8本	¥7,480
P-790	アルミ強化胴縁22 ブロンズ	23.5×50×3700mm	8本	¥6,880
P-791	アルミ強化胴縁22 ブロンズ	23.5×50×1800mm	16本	¥3,440

木目 規格外サイズ 価格(1本)	ブラック 規格外サイズ 価格(1本)
800~ 922mm — ¥ 2,800	800~ 922mm — ¥ 1,860
923~1002mm — ¥ 3,040	923~1002mm — ¥ 2,020
1003~1230mm — ¥ 3,740	1003~1230mm — ¥ 2,480
1231~1337mm — ¥ 4,060	1231~1337mm — ¥ 2,700
1338~1848mm — ¥ 5,600	1338~1848mm — ¥ 3,720
1849~2008mm — ¥ 6,090	1849~2008mm — ¥ 4,040
2009~2196mm — ¥ 7,000	2009~2196mm — ¥ 4,650
2197~2496mm — ¥ 9,520	2197~2496mm — ¥ 6,330
2497~2816mm — ¥10,350	2497~2816mm — ¥ 6,870
2817~3700mm — ¥11,200	2817~3700mm — ¥ 7,440
3701~4020mm — ¥12,170	3701~4020mm — ¥ 8,080

ブラウン 規格外サイズ 価格(1本)	ブロンズ 規格外サイズ 価格(1本)
800~ 922mm — ¥ 1,810	800~ 922mm — ¥ 1,720
923~1002mm — ¥ 1,970	923~1002mm — ¥ 1,870
1003~1230mm — ¥ 2,420	1003~1230mm — ¥ 2,300
1231~1337mm — ¥ 2,630	1231~1337mm — ¥ 2,500
1338~1848mm — ¥ 3,620	1338~1848mm — ¥ 3,440
1849~2008mm — ¥ 3,940	1849~2008mm — ¥ 3,740
2009~2196mm — ¥ 4,530	2009~2196mm — ¥ 4,300
2197~2496mm — ¥ 6,160	2197~2496mm — ¥ 5,850
2497~2816mm — ¥ 6,700	2497~2816mm — ¥ 6,360
2817~3700mm — ¥ 7,240	2817~3700mm — ¥ 6,880
3701~4020mm — ¥ 7,870	3701~4020mm — ¥ 7,480

※古色木目・黒木目・焼木目・オーク木目は同価格です。  
 ※黒木目は、在庫が無くなり次第廃番とさせていただきます。  
 (古色木目の方をお勧めください。)

アルミ強化胴縁22の取り付けには、このビスを使用して下さい。

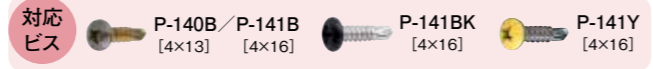

## アルミ強化胴縁22用ジョイント支柱用

アルミ支柱にアルミ強化胴縁を直接取り付ける時に使用します。上から胴縁を被せてビスで固定するので、金具が外に出ずにスッキリして見えます。



品番	品名	規格	価格(1セット)
P-240	アルミ強化胴縁22用ジョイント支柱用	18×23×40mm	¥1,500

セット内容/アルミ強化胴縁22ジョイント支柱用 2個 ナベビスブロンズ4×16mm 4本  
 ※価格はセット価格です。

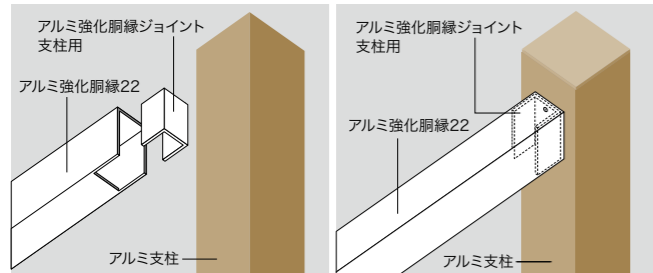

## アルミ強化胴縁22用キャップ

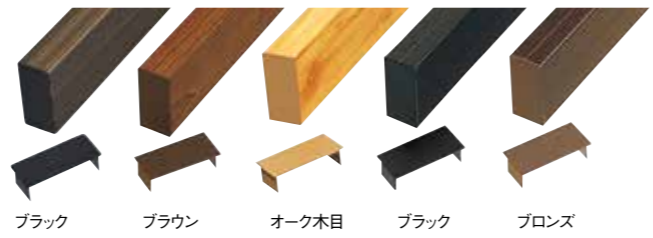

品番	品名	規格	価格(1個)
P-189OM	アルミ強化胴縁22用キャップ オーク木目	23.5×50mm ステンレス	¥740
P-189BK	アルミ強化胴縁22用キャップ ブラック	23.5×50mm ステンレス	¥740
P-194	アルミ強化胴縁22用キャップ ブラウン	23.5×50mm ステンレス	¥740
P-189	アルミ強化胴縁22用キャップ ブロンズ	23.5×50mm ステンレス	¥740

※古色木目・黒木目にはブラック色、焼木目にはブラウン色をご使用ください。

## アルミ胴縁26

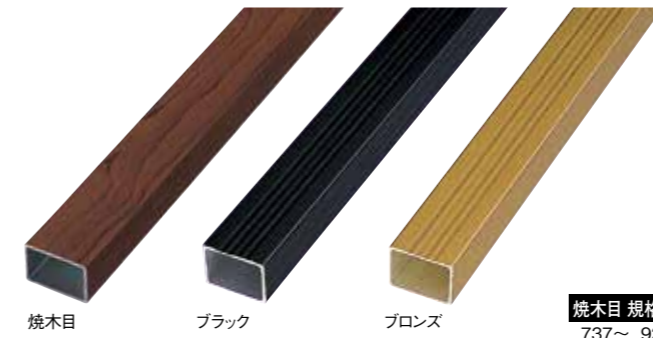

品番	品名	規格	梱包数	価格(1本)
P-787M	アルミ胴縁26 焼木目	28×39×3700mm	10本	¥11,000
P-788M	アルミ胴縁26 焼木目	28×39×1800mm	20本	¥ 5,500
P-124BK	アルミ胴縁26 ブラック	28×39×3700mm	10本	¥ 6,500
P-125BK	アルミ胴縁26 ブラック	28×39×1800mm	20本	¥ 3,250
P-124	アルミ胴縁26 ブロンズ	28×39×3700mm	10本	¥ 6,000
P-125	アルミ胴縁26 ブロンズ	28×39×1800mm	20本	¥ 3,000

アルミ胴縁26・アルミ胴縁30取り付けには、このビスを使用して下さい。

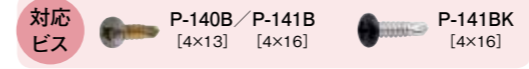

焼木目 規格外サイズ 価格(1本)	ブラック 規格外サイズ 価格(1本)	ブロンズ 規格外サイズ 価格(1本)
737~ 922mm — ¥ 2,750	737~ 922mm — ¥ 1,630	737~ 922mm — ¥ 1,500
923~1230mm — ¥ 3,670	923~1230mm — ¥ 2,170	923~1230mm — ¥ 2,000
1231~1848mm — ¥ 5,500	1231~1848mm — ¥ 3,250	1231~1848mm — ¥ 3,000
1849~2196mm — ¥ 6,880	1849~2196mm — ¥ 4,070	1849~2196mm — ¥ 3,750
2197~2496mm — ¥ 9,350	2197~2496mm — ¥ 5,530	2197~2496mm — ¥ 5,100
2497~3700mm — ¥11,000	2497~3700mm — ¥ 6,500	2497~3700mm — ¥ 6,000

## アルミ胴縁30

アルミ胴縁30のカラーはブラック、ブロンズの2色をご用意しています。

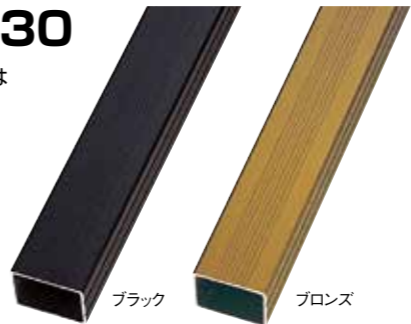

品番	品名	規格	梱包数	価格(1本)
P-018	アルミ胴縁30 ブラック	30×42×3700mm	8本	¥7,020
P-019	アルミ胴縁30 ブラック	30×42×1800mm	16本	¥3,510
P-022	アルミ胴縁30 ブロンズ	30×42×3700mm	8本	¥6,500
P-023	アルミ胴縁30 ブロンズ	30×42×1800mm	16本	¥3,250

ブラック 規格外サイズ 価格(1本)	ブロンズ 規格外サイズ 価格(1本)
737~ 922mm — ¥ 1,760	737~ 922mm — ¥ 1,630
923~1230mm — ¥ 2,340	923~1230mm — ¥ 2,170
1231~1848mm — ¥ 3,510	1231~1848mm — ¥ 3,250
1849~2196mm — ¥ 4,390	1849~2196mm — ¥ 4,070
2197~2496mm — ¥ 5,970	2197~2496mm — ¥ 5,530
2497~3700mm — ¥ 7,020	2497~3700mm — ¥ 6,500

## アルミ胴縁26用キャップ

アルミ胴縁26用キャップのカラーはブロンズと焼木目の2色をご用意しています。

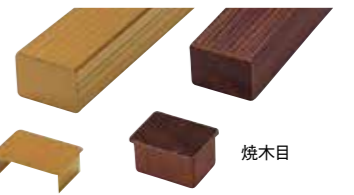

品番	品名	規格	価格(1個)
P-188	アルミ胴縁26用キャップ ブロンズ	28×39mm ステンレス	¥500
P-064M	アルミ胴縁26用キャップ 焼木目	28×39mm プラ	¥500

## アルミ胴縁30用キャップ

アルミ胴縁30用キャップのカラーはブロンズのみです。



品番	品名	規格	価格(1個)
P-181	アルミ胴縁30用キャップ ブロンズ	30×42mm ステンレス	¥500

## 補修用スプレー(アルミ部材)

アルミ支柱等の補修用スプレーです。ブラック、ブラウン、ブロンズの3色をご用意していますので、状況に応じてお選び下さい。



品番	品名	規格	梱包数	価格(1缶)
P-501	アルミ部材補修用スプレー ブラック	300ml	6缶	¥4,100
P-502	アルミ部材補修用スプレー ブラウン	300ml	6缶	¥4,100
P-503	アルミ部材補修用スプレー ブロンズ	300ml	6缶	¥4,100

## アルミタッチアップペイント

アクリルラッカー(ブラック・ブラウン・ブロンズ)

工事中に発生する当てキズや、アルミ部材のキリカキ部分に最適!

筆タイプなので、小さな当てキズから少々の引掻きキズまで幅広く対応できます。オーダー色調合いたします。



品番	品名	規格	梱包数	価格(1本)
P-536	アルミタッチアップペイント ブラック	13ml	8本	¥2,000
P-537	アルミタッチアップペイント ブラウン	13ml	8本	¥2,000
P-538	アルミタッチアップペイント ブロンズ	13ml	8本	¥2,000

※うすめ液が必要な場合は、必ず専用うすめ液"リペアカラーンナー"を使用してください。

火気厳禁



## アルミC型ブラケット

アルミH型フレーム22タテミス・アルミ胴縁22タテミスと組み合わせる事で簡単に立御簾垣が作れます。アルミC型ブラケットのカラーはブロンズのみとなります。

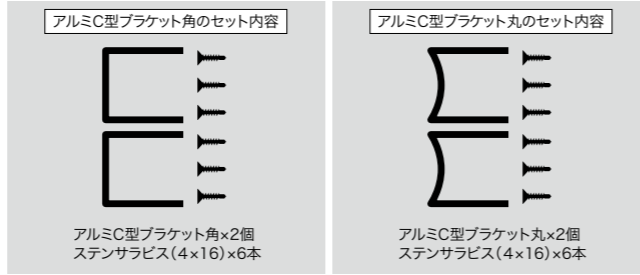
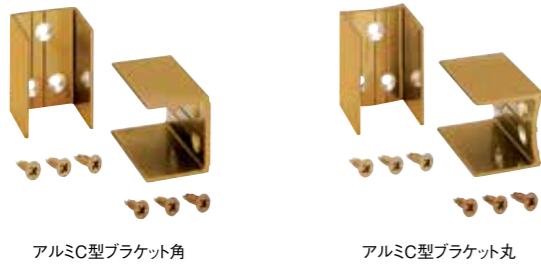

### アルミC型ブラケット

品番	品名	規格	梱包数	価格(1セット)
P-053	アルミC型ブラケット角(サラビス付)	31.5×30×45mm	50セット	¥680
P-054	アルミC型ブラケット丸(サラビス付)	31.5R×30×45mm	50セット	¥680

セット内容/アルミC型ブラケット2個・サラビス(4×16)6本  
※価格は1セットの価格です。

## アルミ胴縁22タテミス

アルミH型フレーム22タテミス・アルミC型ブラケットと組み合わせる事で簡単に立御簾垣22が作れます。また、扉を製作する場合の枠材として最適です。アルミ胴縁22タテミスのカラーは古色木目、黒木目、焼木目、オーク木目、ブラック、ブラウン、ブロンズの7色を用意しています。

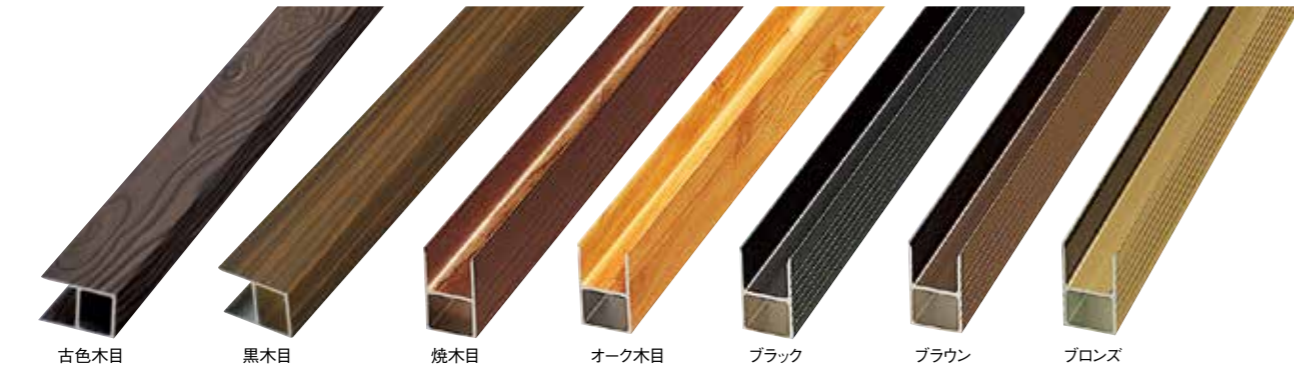
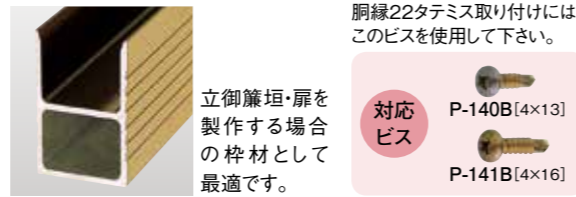

### アルミ胴縁22タテミス (古色木目・黒木目・焼木目・オーク木目)

品番	品名	規格	梱包数	価格(1本)
P-284	アルミ胴縁22タテミス 古色木目	27.6×45×3700mm	10本	¥13,600
P-285	アルミ胴縁22タテミス 古色木目	27.6×45×1800mm	20本	¥ 6,800
P-792KM	アルミ胴縁22タテミス 黒木目	27.6×45×3700mm	10本	¥13,600
P-793KM	アルミ胴縁22タテミス 黒木目	27.6×45×1800mm	20本	¥ 6,800
P-792M	アルミ胴縁22タテミス 焼木目	27.6×45×3700mm	10本	¥13,600
P-793M	アルミ胴縁22タテミス 焼木目	27.6×45×1800mm	20本	¥ 6,800
P-792OM	アルミ胴縁22タテミス オーク木目	27.6×45×3700mm	10本	¥13,600
P-793OM	アルミ胴縁22タテミス オーク木目	27.6×45×1800mm	20本	¥ 6,800

### アルミ胴縁22タテミス (ブラック・ブラウン・ブロンズ)

品番	品名	規格	梱包数	価格(1本)
P-016BK	アルミ胴縁22タテミス ブラック	27.6×45×3700mm	10本	¥8,160
P-017BK	アルミ胴縁22タテミス ブラック	27.6×45×1800mm	20本	¥4,080
P-016BR	アルミ胴縁22タテミス ブラウン	27.6×45×3700mm	10本	¥7,920
P-017BR	アルミ胴縁22タテミス ブラウン	27.6×45×1800mm	20本	¥3,960
P-016	アルミ胴縁22タテミス ブロンズ	27.6×45×3700mm	10本	¥7,540
P-017	アルミ胴縁22タテミス ブロンズ	27.6×45×1800mm	20本	¥3,770

木目 規格外サイズ 価格(1本)	ブラック 規格外サイズ 価格(1本)	ブラウン 規格外サイズ 価格(1本)	ブロンズ 規格外サイズ 価格(1本)
737~922mm ¥ 3,400	737~922mm ¥ 2,040	737~922mm ¥ 1,980	737~922mm ¥ 1,890
923~1230mm ¥ 4,530	923~1230mm ¥ 2,720	923~1230mm ¥ 2,640	923~1230mm ¥ 2,520
1231~1848mm ¥ 6,800	1231~1848mm ¥ 4,080	1231~1848mm ¥ 3,960	1231~1848mm ¥ 3,770
1849~2196mm ¥ 8,500	1849~2196mm ¥ 5,100	1849~2196mm ¥ 4,950	1849~2196mm ¥ 4,720
2197~2496mm ¥11,560	2197~2496mm ¥ 6,940	2197~2496mm ¥ 6,740	2197~2496mm ¥ 6,410
2497~3700mm ¥13,600	2497~3700mm ¥ 8,160	2497~3700mm ¥ 7,920	2497~3700mm ¥ 7,540

※古色木目・黒木目・焼木目・オーク木目は同価格です。  
※黒木目は、在庫が無くなり次第廃番とさせていただきます。(古色木目の方をお勧めください。)

## アルミ胴縁22タテミス用キャップ

### アルミ胴縁22タテミス用キャップ(オーク木目・ブラック・ブラウン・ブロンズ)

品番	品名	規格	価格(1個)
P-101OM	アルミ胴縁22タテミス用キャップ オーク木目	27×45mm ステンレス	¥760
P-101BK	アルミ胴縁22タテミス用キャップ ブラック	27×45mm ステンレス	¥760
P-101BR	アルミ胴縁22タテミス用キャップ ブラウン	27×45mm ステンレス	¥760
P-101	アルミ胴縁22タテミス用キャップ ブロンズ	27×45mm ステンレス	¥760

※古色木目・黒木目にはブラック、焼木目にはブラウン色をご使用ください。

## アルミH型フレーム22タテミス

アルミ胴縁22タテミス・アルミC型ブラケットと組み合わせる事で簡単に立御簾垣が作れます。アルミH型フレーム22のカラーはブロンズのみです。

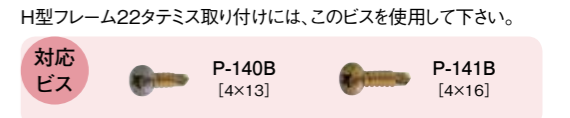
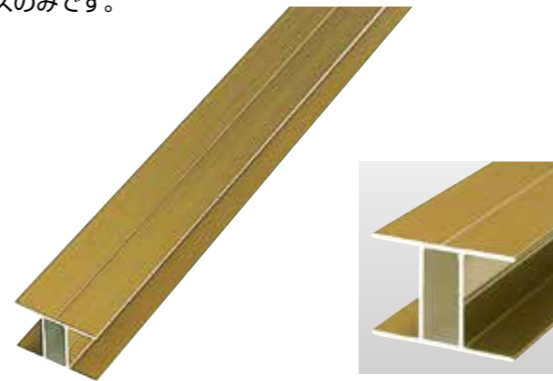

### アルミH型フレーム22タテミス ブロンズ

品番	品名	規格	梱包数	価格(1本)
P-031	アルミH型フレーム22タテミス ブロンズ	27×42×3700mm	20本	¥5,440
P-032	アルミH型フレーム22タテミス ブロンズ	27×42×1800mm	40本	¥2,720

### ブロンズ 規格外サイズ 価格(1本)

737~922mm	¥ 1,360
923~1230mm	¥ 1,820
1231~1848mm	¥ 2,720
1849~2196mm	¥ 3,400
2197~2496mm	¥ 4,630
2497~3700mm	¥ 5,440

## ●アルミH型フレーム22タテミス [取付方法]

アルミ支柱にアルミC型ブラケットを取り付けて、アルミ胴縁22タテミスとアルミH型フレーム22タテミスを取り付けるだけで、簡単に立御簾垣を施工することができます。

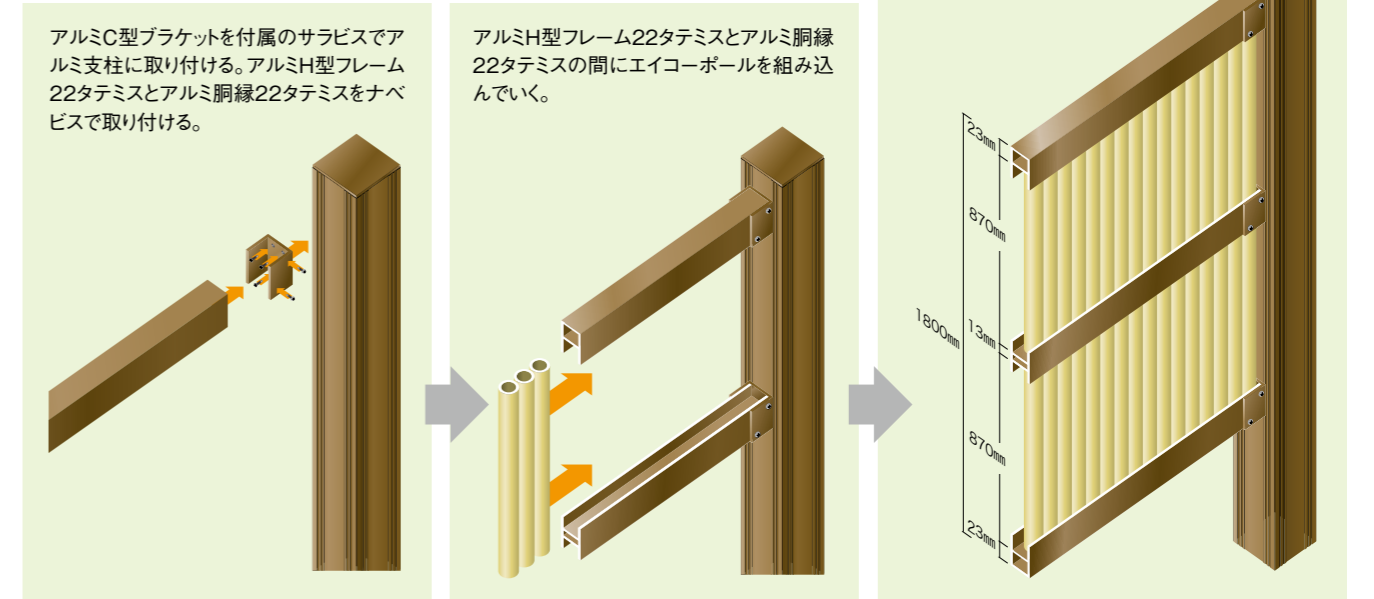

## アルミ胴縁26タテミス

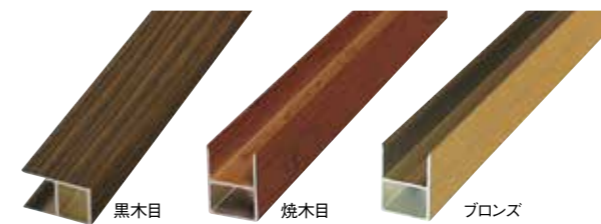

### アルミ胴縁26タテミス(黒木目・焼木目・ブロンズ)

品番	品名	規格	価格(1本)
P-794KM	アルミ胴縁26タテミス 黒木目	32.3×45×3700mm	¥14,800
P-795KM	アルミ胴縁26タテミス 黒木目	32.3×45×1800mm	¥ 7,400
P-794M	アルミ胴縁26タテミス 焼木目	32.3×45×3700mm	¥14,800
P-795M	アルミ胴縁26タテミス 焼木目	32.3×45×1800mm	¥ 7,400
P-794	アルミ胴縁26タテミス ブロンズ	32.3×45×3700mm	¥ 8,300
P-795	アルミ胴縁26タテミス ブロンズ	32.3×45×1800mm	¥ 4,150

※簡易扉の立御簾垣・大津垣等の枠材として最適です。  
※黒木目は、在庫が無くなり次第廃番とさせていただきます。(古色木目の方をお勧めください。)

## アルミ胴縁26タテミス用キャップ

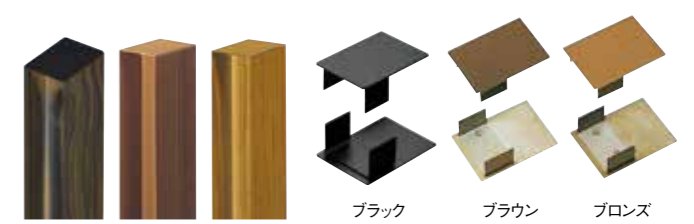

### アルミ胴縁26タテミス用キャップ(ブラック・ブラウン・ブロンズ)

品番	品名	規格	価格(1個)
P-102BK	アルミ胴縁26タテミス用キャップ ブラック	33×45mm ステンレス	¥780
P-102BR	アルミ胴縁26タテミス用キャップ ブラウン	33×45mm ステンレス	¥780
P-102	アルミ胴縁26タテミス用キャップ ブロンズ	33×45mm ステンレス	¥780

※黒木目にはブラック色、焼木目にはブラウン色をご使用ください。



## アルミ製屋根

人工竹垣・板垣・天然の垣根の上に取り付けることにより、**重厚感がアップします。**

アルミ製屋根は人工竹垣や人工板垣、天然の垣根(木製支柱)の上にポストプレートを使って取り付けることにより、一層の風情と重厚感が増します。



## アルミ製屋根 [PAT.P]

アルミ製屋根のカラーはブラウン、メロウブラウンの2色ご用意しています。

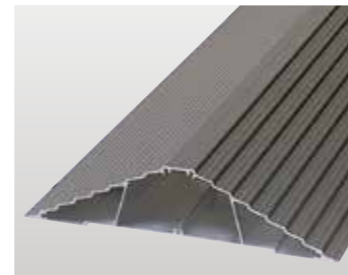

アルミ製屋根 メロウブラウン

品番	品名	規格	梱包数	価格(本)
P-351	アルミ製屋根 メロウブラウン	240×57×4020mm	2本	¥40,800
P-352	アルミ製屋根 メロウブラウン	240×57×2000mm	4本	¥20,400

アルミ製屋根 ブラウン

品番	品名	規格	梱包数	価格(本)
P-353	アルミ製屋根 ブラウン	240×57×4020mm	2本	¥39,600
P-354	アルミ製屋根 ブラウン	240×57×2000mm	4本	¥19,800

## アルミ製屋根用キャップ

アルミ製屋根専用のキャップです。カラーはブラウン、メロウブラウンの2色ご用意しています。

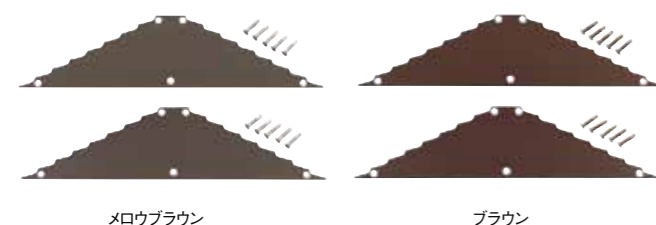

アルミ製屋根用キャップ

品番	品名	規格	価格(1セット)
P-361	アルミ製屋根用キャップ メロウブラウン	240×57mm	¥5,400
P-362	アルミ製屋根用キャップ ブラウン	240×57mm	¥5,400

●セット内容/キャップ2枚・サラビスD=6(4×16)10本  
※価格は1セットの価格です。



アルミ製屋根ポストプレートを使用することにより、簡単に人工竹垣・人工板垣・天然の垣根の上に屋根を取り付けることができます。

垣根を延長する場合には、専用のジョイントを使用してアルミ製屋根を接続します。(ストレート用・コーナー用の2種類をご用意しています。)

## アルミ製屋根ポストプレート [PAT.P]

アルミ製屋根ポストプレートは、支柱にアルミ製屋根を接続するときに使用します。カラーはブラウン、メロウブラウンの2色ご用意しています。

アルミ製屋根ポストプレートは、80角・90丸・70丸・60角に簡単に取り付けられます。また木製柱等にも簡単に取り付けられます。

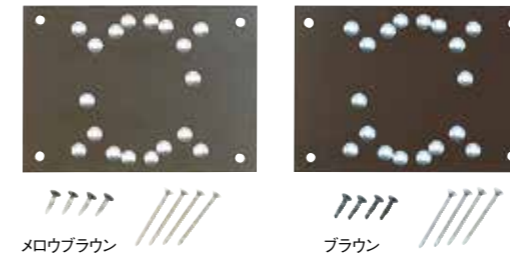

アルミ製屋根ポストプレート

品番	品名	規格	価格(1セット)
P-363	アルミ製屋根ポストプレート メロウブラウン	100×140×3mm	¥2,100
P-364	アルミ製屋根ポストプレート ブラウン	100×140×3mm	¥2,100

●セット内容/アルミ製屋根ポストプレート・サラビス(4×40)4本・サラビスD=8(4×16)4本  
※価格は1セットの価格です。

## アルミ製屋根用ジョイントストレート

[FRP製]

アルミ製屋根用ジョイント ストレートは、アルミ製屋根をまっすぐに延長したいときに使用します。カラーはブラウン、メロウブラウンの2色ご用意しています。



アルミ製屋根用ジョイント ストレート

品番	品名	規格	価格(1個)
P-365	アルミ製屋根用ジョイント ストレート メロウブラウン	277×80×73mm	¥5,500
P-366	アルミ製屋根用ジョイント ストレート ブラウン	277×80×73mm	¥5,500

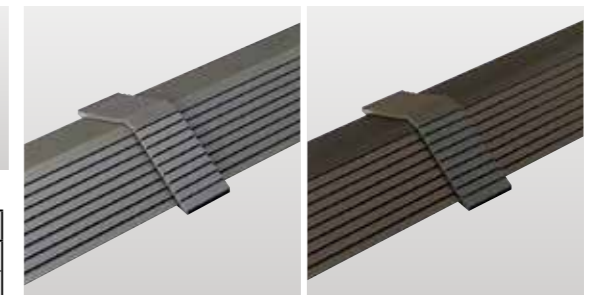

## アルミ製屋根用ジョイントコーナー

[FRP製]

[PAT.P]

アルミ製屋根用ジョイントコーナーはアルミ製屋根を直角に繋ぎたいときに使用します。カラーはブラウン、メロウブラウンの2色ご用意しています。

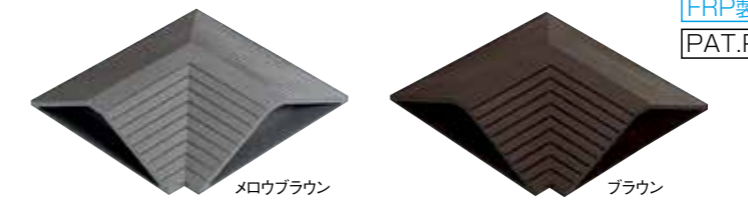

アルミ製屋根用ジョイント コーナー

品番	品名	規格	価格(1個)
P-367	アルミ製屋根用ジョイント コーナー メロウブラウン	310(277)×310(277)×75mm	¥22,800
P-368	アルミ製屋根用ジョイント コーナー ブラウン	310(277)×310(277)×75mm	¥22,800

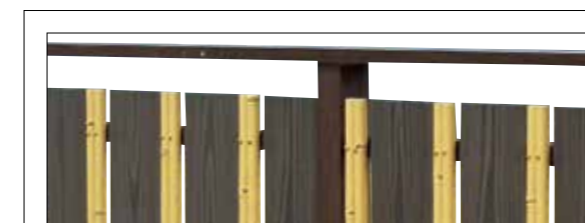
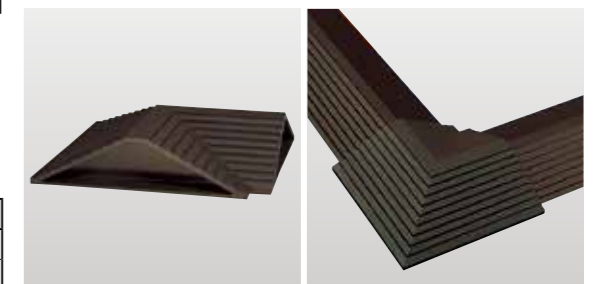

アルミダブル胴縁22(H)は、簡単に取り付け可能な屋根材です。色は古色木目・焼木目・ブラック・ブラウンの4色で、キャップは別売(ビス2本付)です。(P.72参照)





## アルミウエーブボード

アルミウエーブボードは表面に波形の凹凸をつけることにより、より天然木に近い質感を表現しました。

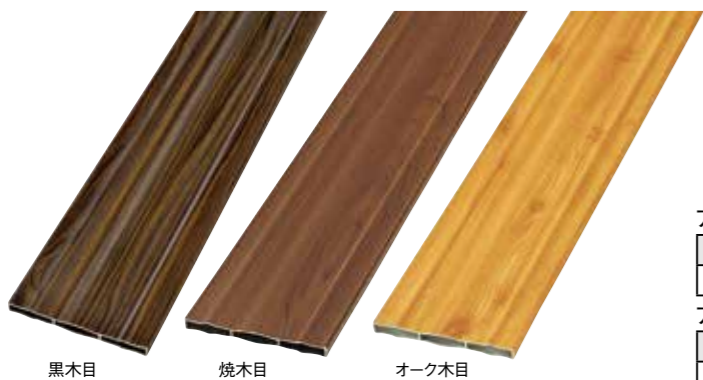

アルミウエーブボード 黒木目

品番	品名	規格	梱包数	価格(枚)
P-849	アルミウエーブボード 黒木目	11.8×120×4020mm	6枚	¥21,200

アルミウエーブボード 焼木目

品番	品名	規格	梱包数	価格(枚)
P-850	アルミウエーブボード 焼木目	11.8×120×4020mm	6枚	¥21,200

アルミウエーブボード オーク木目

品番	品名	規格	梱包数	価格(枚)
P-851	アルミウエーブボード オーク木目	11.8×120×4020mm	6枚	¥21,200

※黒木目は、在庫が無くなり次第廃番とさせていただきます。

アルミウエーブボード 牧欄II型



(P.53参照)

## アルミウエーブボード用キャップ



アルミウエーブボード 黒木目・焼木目用キャップ

品番	品名	価格(個)
PA-400	アルミウエーブボード 黒木目・焼木目用キャップ	¥270

アルミウエーブボード オーク木目用キャップ

品番	品名	価格(個)
PA-401	アルミウエーブボード オーク木目用キャップ	¥270

## アルミウエーブボード用ジョイント

アルミウエーブボード用ジョイントはアルミボード同士をつなげて長さを伸ばす事ができます。



アルミウエーブボード用ジョイントシルバー

品番	規格	価格(個)
P-854	8.6×37.8× 200mm	¥ 210
P-855	8.6×37.8×4020mm	¥3,600



## アルミフラットボード

アルミフラットボードはフラットな表面がシャープで現代的な表情を持ちます。



アルミフラットボード 古色木目

品番	品名	規格	梱包数	価格(1本)
P-289	アルミフラットボード 古色木目	13×90×4020mm	6枚	¥14,060

アルミフラットボード 焼木目

品番	品名	規格	梱包数	価格(1本)
P-852	アルミフラットボード 焼木目	13×90×4020mm	6枚	¥14,060

アルミフラットボード オーク木目

品番	品名	規格	梱包数	価格(1本)
P-853	アルミフラットボード オーク木目	13×90×4020mm	6枚	¥14,060

アルミウエーブボード、アルミフラットボードへの取り付けには、このビスを使用して下さい。

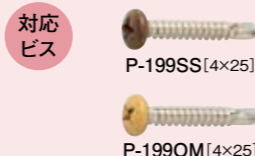

## アルミフラットボード用キャップ

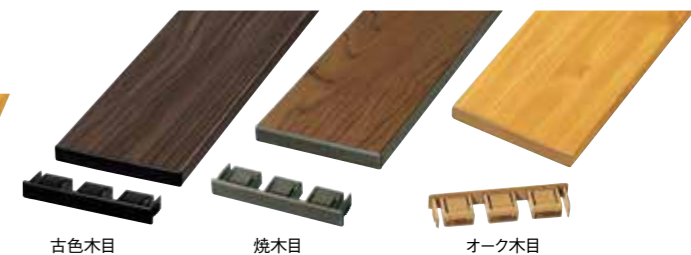

アルミフラットボード 古色木目・黒木目用キャップ

品番	品名	価格(個)
PA-404	アルミフラットボード 古色木目用キャップ	¥270

アルミフラットボード 焼木目用キャップ

品番	品名	価格(個)
PA-402	アルミフラットボード 焼木目用キャップ	¥270

アルミフラットボード オーク木目用キャップ

品番	品名	価格(個)
PA-403	アルミフラットボード オーク木目用キャップ	¥270

## アルミフラットボード用ジョイント

アルミフラットボード用ジョイントはアルミボード同士をつなげて長さを伸ばす事ができます。また、アルミフラットボード用ジョイント支柱用は支柱等にアルミボードを取り付ける場合に使用します。

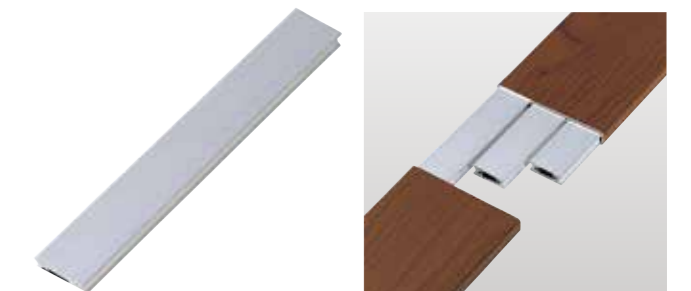

アルミフラットボード用ジョイントシルバー

品番	規格	価格(個)
P-856	9.6×29.6× 200mm	¥ 180
P-857	9.6×29.6×4020mm	¥3,400



# よしの

エイコー合成木材

杉板

エイコー合成木材 杉板よしのは、丈夫なストランドデッキ合成木材を芯材に、耐候性に優れた木粉入りポリエチレン樹脂を全面に被膜し、サンディング・エンボス加工した杉板パネルです。両面に木目柄が付いています。カラーはブラック・ブラウン・オーク・ベージュの4色です。



## エイコー合成木材 杉板よしの



### エイコー合成木材 杉板よしの ブラック

品番	品名	規格	梱包数	価格(1枚)
PG-001	エイコー合成木材 杉板よしの ブラック	150×19×1800mm	6枚	¥7,500

### エイコー合成木材 杉板よしの ブラウン

品番	品名	規格	梱包数	価格(1枚)
PG-002	エイコー合成木材 杉板よしの ブラウン	150×19×1800mm	6枚	¥7,500

### エイコー合成木材 杉板よしの オーク

品番	品名	規格	梱包数	価格(1枚)
PG-003	エイコー合成木材 杉板よしの オーク	150×19×1800mm	6枚	¥7,500

### エイコー合成木材 杉板よしの ベージュ

品番	品名	規格	梱包数	価格(1枚)
PG-004	エイコー合成木材 杉板よしの ベージュ	150×19×1800mm	6枚	¥7,500



芯材: ストランドデッキ合成木材  
表層材料: 木粉入高耐候PE樹脂(4面)  
表面仕上げ: サンディング(4面)+エンボス(両面)



杉板よしの ブラック

杉板よしの ブラウン

杉板よしの オーク

杉板よしの ベージュ

### 規格外サイズ

品番	品名	規格	注記	価格(1枚)
PG-001	エイコー合成木材 杉板よしの ブラック	500~ 600mm	カット品	¥ 2,590
		601~ 752mm		¥ 3,240
		753~ 898mm		¥ 3,860
		899~1004mm		¥ 4,320
PG-002	エイコー合成木材 杉板よしの ブラウン	1005~1216mm	カット品	¥ 5,230
		1217~1508mm		¥ 6,480
PG-003	エイコー合成木材 杉板よしの オーク	1509~1799mm	カット品	¥ 7,730
		1800mm		規格品
PG-004	エイコー合成木材 杉板よしの ベージュ	1801~2116mm	カット品	¥ 9,100
		2117~3019mm		¥12,960
		3020mm		規格品

合成木材 杉板よしの取り付けは、下穴(3.2mm)をあけてからこのビスを使用して取り付けてください。

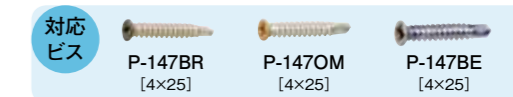

●規格外サイズ  
カット品について  
弊社にて施工条件に合わせて規格品を横方向(上記写真参照)にカットさせていただきます。商品構造上、縦方向のカットは反りのおそれがありますのでお勧めできません。

※材質の特性上、伸縮による反りが生じる場合がございます。



## エイコープラボード (発泡ポリスチレン)

【国内生産品】

エイコープラボードの取り付けには、このビスを使用して下さい。

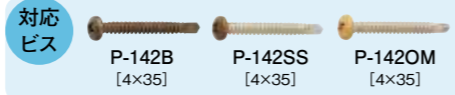

- ポリスチレンの使用により、他の洋風フェンスに比べ低価格予算を実現。
- ポリスチレンは軽量で、加工が簡単に出来ます。
- フラットでやさしい質感で、湿気や日差しにも強く美しい状態を保ちます。
- カラーはダークブラウン・ナチュラルブラウン・オークの3色。

### エイコープラボード

品番	品名	規格	梱包数	価格(1本)
PS-001	エイコープラボード ダークブラウン	W120×t10×L2000mm	10枚	¥3,400
PS-002	エイコープラボード ナチュラルブラウン	W120×t10×L2000mm	10枚	¥3,400
PS-003	エイコープラボード オーク	W120×t10×L2000mm	10枚	¥3,400



ダークブラウン ナチュラルブラウン オーク



エイコープラボード オークを使ったフェンス施工例



エイコープラボード ダークブラウンを使ったフェンス施工例

## エイコープラボード ジョイント材・ワイド (発泡ポリスチレン)

アルミ支柱60角と合わせて使えば、プラボードをより強固に固定できます。

- プラボードジョイント材(PS-011~013)より幅広のジョイント材です。  
プラボードジョイント材 (W40mm)  
プラボードジョイント材・ワイド (W55mm)
- 両サイドに丸みをつけています、ジョイント材以外にも多目的(創作)に色々可以使用できます。
- カラーはダークブラウン・ナチュラルブラウン・オークの3色。



55mm

ダークブラウン ナチュラルブラウン オーク 断面図の写真

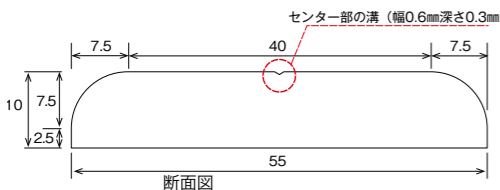

### エイコープラボードジョイント材・ワイド

品番	品名	規格	梱包数	価格(1本)
PS-014	エイコープラボードジョイント材・ワイド ダークブラウン	W55(40)×t10×L2000mm	20枚	¥1,950
PS-015	エイコープラボードジョイント材・ワイド ナチュラルブラウン	W55(40)×t10×L2000mm	20枚	¥1,950
PS-016	エイコープラボードジョイント材・ワイド オーク	W55(40)×t10×L2000mm	20枚	¥1,950

エイコープラボードジョイント材 規格外サイズ 価格(1枚)			
~664mm	¥ 670	999~1332mm	¥1,340
665~998mm	¥1,000	1333~1999mm	¥2,010

## エイコープラボード ジョイント材 (発泡ポリスチレン)



ダークブラウン ナチュラルブラウン オーク

### エイコープラボードジョイント材

品番	品名	規格	梱包数	価格(1本)
PS-011	エイコープラボードジョイント材 ダークブラウン	W40×t10×L2000mm	20枚	¥1,450
PS-012	エイコープラボードジョイント材 ナチュラルブラウン	W40×t10×L2000mm	20枚	¥1,450
PS-013	エイコープラボードジョイント材 オーク	W40×t10×L2000mm	20枚	¥1,450

エイコープラボードジョイント材 規格外サイズ 価格(1枚)			
~497mm	¥ 370	999~1200mm	¥ 910
498~664mm	¥ 500	1201~1332mm	¥ 990
665~796mm	¥ 590	1333~1999mm	¥1,490
797~998mm	¥ 750		



エイコープラボード ダークブラウンを使ったフェンス施工例

## エイコープラボード スペーサー ワイド (発泡ポリスチレン)

※裏面は両面テープ付になっています。



ナチュラルブラウン オーク

### エイコープラボードスペーサーワイド (両面テープ付属)

品番	規格	カラー	価格(1個)
PS-031	すき間30mmタイプ W50(40)×t10×H30mm	ダークブラウン	¥140
PS-032	すき間20mmタイプ W50(40)×t10×H20mm	ダークブラウン	¥120
PS-033	すき間10mmタイプ W50(40)×t10×H10mm	ダークブラウン	¥100
PS-034	すき間30mmタイプ W50(40)×t10×H30mm	ナチュラルブラウン	¥140
PS-035	すき間20mmタイプ W50(40)×t10×H20mm	ナチュラルブラウン	¥120
PS-036	すき間10mmタイプ W50(40)×t10×H10mm	ナチュラルブラウン	¥100
PS-037	すき間30mmタイプ W50(40)×t10×H30mm	オーク	¥140
PS-038	すき間20mmタイプ W50(40)×t10×H20mm	オーク	¥120
PS-039	すき間10mmタイプ W50(40)×t10×H10mm	オーク	¥100

### ブラケット

エイコープラボード ジョイント材・ワイドは面格子横棧に固定し、ブラケット(出幅80mm・アルミ製)で支柱に取り付けることができます。(左記写真A) また、エイコープラボード ジョイント材・ワイドをアルミ胴縁に固定し、壁貼り用Fアンクルで支柱に取り付ける方法もあり、多目的な創作フェンスを創ることができます。



ブラケットを支柱に取り付ける

## エイコープラボード スペーサー (発泡ポリスチレン)

※裏面は両面テープ付になっています。



ダークブラウン ナチュラルブラウン オーク

### エイコープラボードスペーサー (両面テープ付属)

品番	規格	カラー	価格(1個)
PS-021	すき間30mmタイプ W40×t10×H30mm	ダークブラウン	¥120
PS-022	すき間20mmタイプ W40×t10×H20mm	ダークブラウン	¥100
PS-023	すき間10mmタイプ W40×t10×H10mm	ダークブラウン	¥80
PS-024	すき間30mmタイプ W40×t10×H30mm	ナチュラルブラウン	¥120
PS-025	すき間20mmタイプ W40×t10×H20mm	ナチュラルブラウン	¥100
PS-026	すき間10mmタイプ W40×t10×H10mm	ナチュラルブラウン	¥80
PS-027	すき間30mmタイプ W40×t10×H30mm	オーク	¥120
PS-028	すき間20mmタイプ W40×t10×H20mm	オーク	¥100
PS-029	すき間10mmタイプ W40×t10×H10mm	オーク	¥80

※プラボードスペーサー(W40)は、在庫が無くなり次第廃番とさせていただきます。

## エイコープラボード 組立図

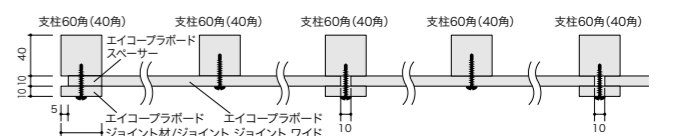

※エイコープラボードの左右エンド部分は5mm(収縮クリアランス)あけてください。  
※ジョイント部はエイコープラボードの間隔を必ず10mm(収縮クリアランス)あけてください。  
※フェンスの高さが900mm以上の場合は支柱80角・60角の使用をおすすめいたします。

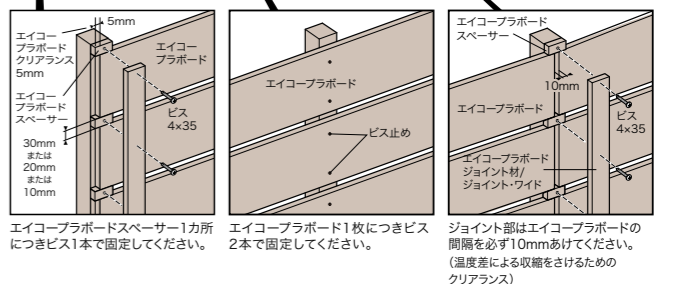
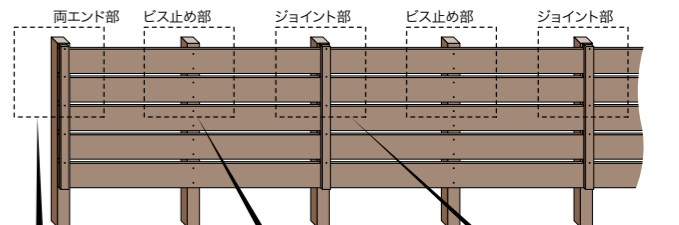

エイコープラボードスペーサー1カ所につきビス1本で固定してください。  
エイコープラボード1枚につきビス2本で固定してください。  
ジョイント部はエイコープラボードの間隔を必ず10mmあけてください。(温度差による収縮をさけるためのクリアランス)



## エイコープラ竹パネル 真空成型

### みやび竹

エイコープラ竹パネルみやび竹は、耐候性に優れ、燃やしてもダイオキシンが出ない高耐候AS系の竹パネルです。カラーはイエローとゴマ竹の2色をご用意しています。

みやび竹取り付けには、このビスを使用して下さい。  
**対応ビス**  
 P-198Y [4×16]

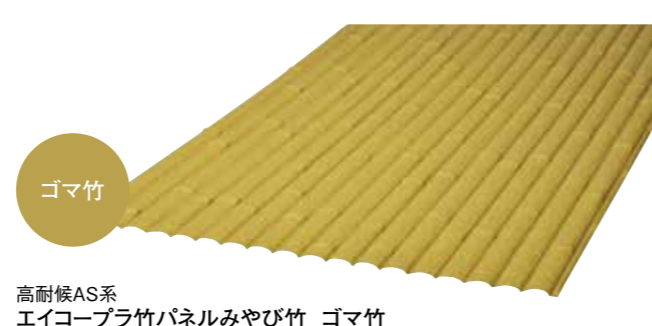
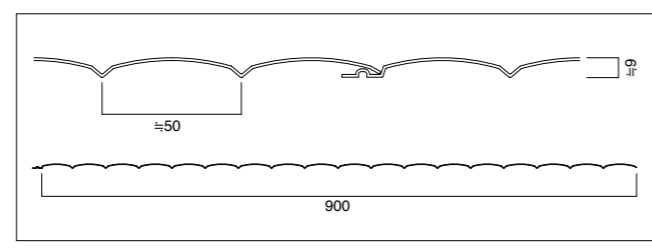

高耐候AS系  
エイコープラ竹パネルみやび竹 イエロー

品番	品名	規格	梱包数	価格(1枚)
PA-108Y	エイコープラ竹パネルみやび竹 イエロー	約900×1500mm	6枚	¥14,000
PA-109Y	エイコープラ竹パネルみやび竹 イエロー	約900×1800mm	6枚	¥14,000

高耐候AS系  
エイコープラ竹パネルみやび竹 ゴマ竹

品番	品名	規格	梱包数	価格(1枚)
PA-110	エイコープラ竹パネルみやび竹 ゴマ竹	約900×1500mm	6枚	¥18,500
PA-111	エイコープラ竹パネルみやび竹 ゴマ竹	約900×1800mm	6枚	¥18,500

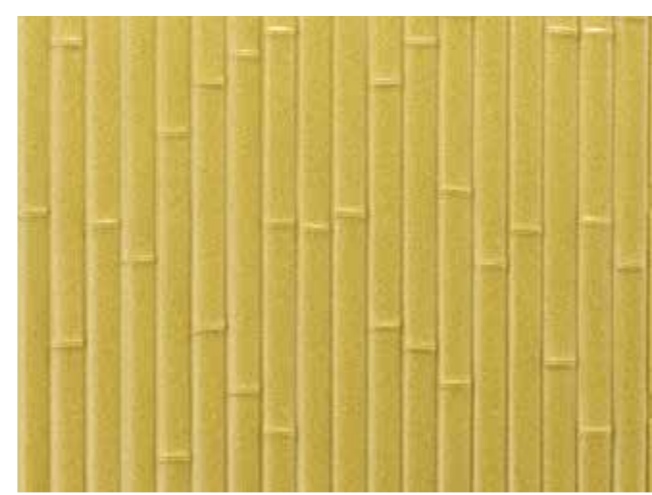

## エイコープラ横竹#55 真空成型

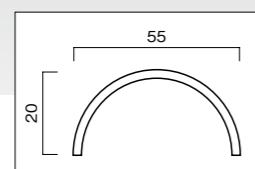
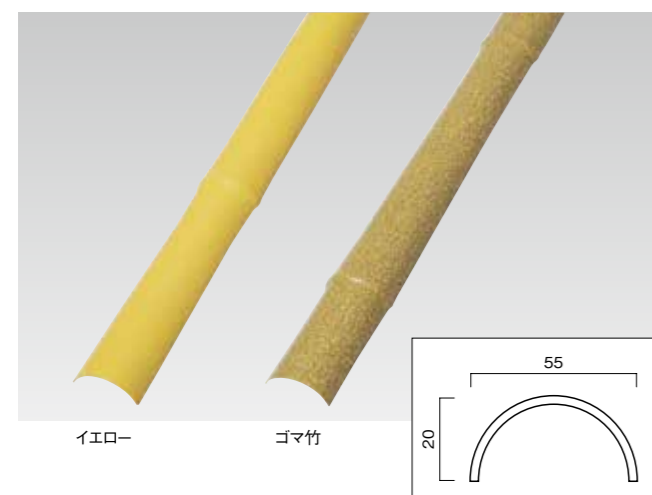

エイコープラ横竹#55

品番	品名	規格	梱包数	価格(1枚)
PA-267Y	エイコープラ横竹#55 イエロー	55×20×1895mm	24枚	¥2,600
PA-267GM	エイコープラ横竹#55 ゴマ竹	55×20×1895mm	24枚	¥3,600

## エイコープラ笠竹#70 真空成型

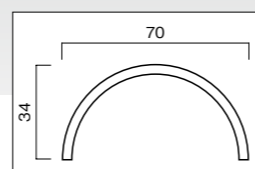
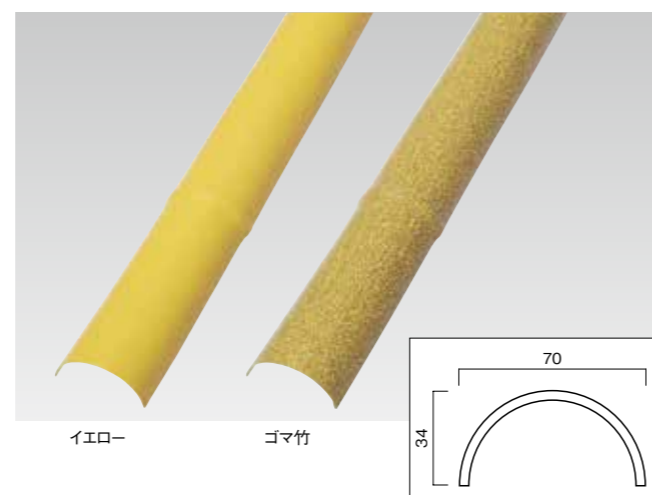

エイコープラ笠竹#70

品番	品名	規格	梱包数	価格(1枚)
PA-268Y	エイコープラ笠竹#70 イエロー	70×34×1895mm	12枚	¥3,100
PA-268GM	エイコープラ笠竹#70 ゴマ竹	70×34×1895mm	12枚	¥4,100

## エイコープラ竹パネル 真空成型

### なごみ竹

エイコープラ竹パネルなごみ竹は、耐候性に優れ、燃やしてもダイオキシンが出ない高耐候AS系の竹パネルです。カラーはソフトグリーン、イエロー、青竹匠、煤竹匠の4色をご用意しています。

なごみ竹取り付けには、このビスを使用して下さい。  
**対応ビス**  
 P-198Y [4×16]

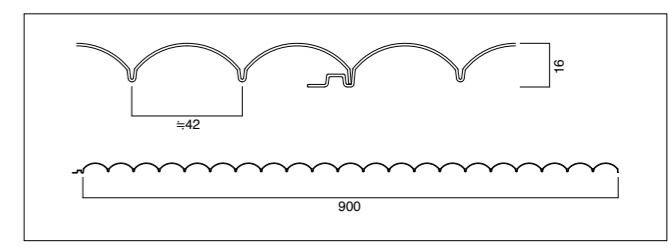

高耐候AS系  
エイコープラ竹パネルなごみ竹 ソフトグリーン

品番	品名	規格	梱包数	価格(1枚)
PA-208SG	エイコープラ竹パネルなごみ竹 ソフトグリーン	約900×1500mm	6枚	¥14,000
PA-209SG	エイコープラ竹パネルなごみ竹 ソフトグリーン	約900×1800mm	6枚	¥14,000

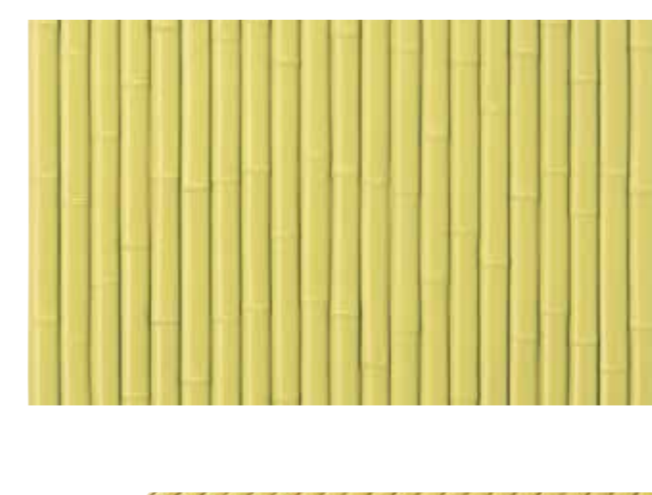

高耐候AS系  
エイコープラ竹パネルなごみ竹 イエロー

品番	品名	規格	梱包数	価格(1枚)
PA-208Y	エイコープラ竹パネルなごみ竹 イエロー	約900×1500mm	6枚	¥14,000
PA-209Y	エイコープラ竹パネルなごみ竹 イエロー	約900×1800mm	6枚	¥14,000



## エイコープラ横竹#55 真空成型

## エイコープラ笠竹#70 真空成型



品番	品名	規格	梱包数	価格(1枚)
PA-267SG	エイコープラ横竹#55 ソフトグリーン	55×20×1895mm	24枚	¥2,600
PA-268SG	エイコープラ笠竹#70 ソフトグリーン	70×34×1895mm	12枚	¥3,100

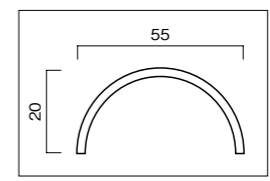

エイコープラ横竹#55

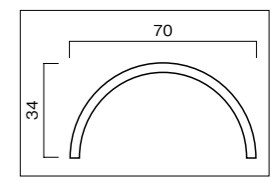

エイコープラ笠竹#70

ブラ横竹#55・ブラ笠竹#70取り付けには、このビスを使用して下さい。

**対応ビス**      P-143YA [4×50]



品番	品名	規格	梱包数	価格(1枚)
PA-267Y	エイコープラ横竹#55 イエロー	55×20×1895mm	24枚	¥2,600
PA-268Y	エイコープラ笠竹#70 イエロー	70×34×1895mm	12枚	¥3,100

施工例  
 コーティング洋風  
 リノアシス  
 ウッドトナミック  
 コーティング和風  
 扉セット  
 木戸・こぼ庭  
 庭門・袖垣  
 基本セット  
 アルミ部材  
 プラ部材  
 ビス  
 人工杭  
 ガーデンライト  
 陶照明  
 FRP人造石  
 フリンター  
 人工樹木  
 索引

施工例  
 コーティング洋風  
 リノアシス  
 ウッドトナミック  
 コーティング和風  
 扉セット  
 木戸・こぼ庭  
 庭門・袖垣  
 基本セット  
 アルミ部材  
 プラ部材  
 ビス  
 人工杭  
 ガーデンライト  
 陶照明  
 FRP人造石  
 フリンター  
 人工樹木  
 索引



# エイコープラ竹パネル 真空成型 なごみ竹

なごみ竹取り付けには、このビスを使用して下さい。

対応ビス  
P-198Y[4×16] P-198G[4×16] P-198SS[4×16]



高耐候AS系  
エイコープラ竹パネルなごみ竹 煤竹匠

品番	品名	規格	梱包数	価格(1枚)
PA-206	エイコープラ竹パネルなごみ竹 煤竹匠	約900×1500mm	6枚	¥18,500
PA-207	エイコープラ竹パネルなごみ竹 煤竹匠	約900×1800mm	6枚	¥18,500



高耐候AS系  
エイコープラ竹パネルなごみ竹 青竹匠

品番	品名	規格	梱包数	価格(1枚)
PA-204	エイコープラ竹パネルなごみ竹 青竹匠	約900×1500mm	6枚	¥18,500
PA-205	エイコープラ竹パネルなごみ竹 青竹匠	約900×1800mm	6枚	¥18,500

# エイコープラ横竹#55 真空成型 エイコープラ笠竹#70 真空成型

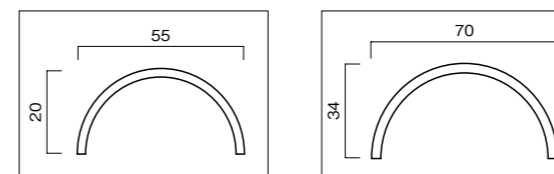

エイコープラ横竹#55      エイコープラ笠竹#70

プラ横竹#55・プラ笠竹#70取り付けには、このビスを使用して下さい。

対応ビス  
P-143SS[4×50]      P-143G[4×50]

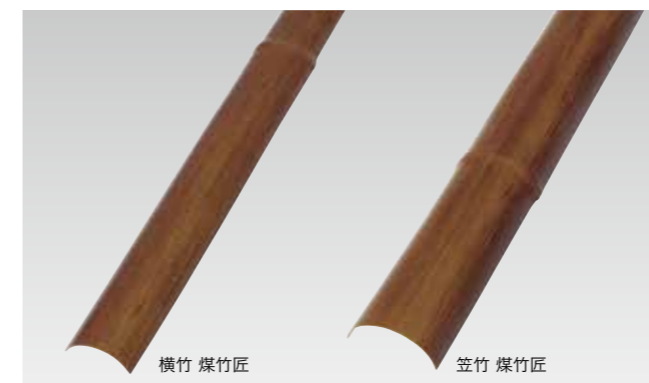

品番	品名	規格	梱包数	価格(1枚)
PA-267SS	エイコープラ横竹#55 煤竹匠	55×20×1895mm	24枚	¥3,600
PA-268SS	エイコープラ笠竹#70 煤竹匠	70×34×1895mm	12枚	¥4,100



品番	品名	規格	梱包数	価格(1枚)
PA-267GT	エイコープラ横竹#55 青竹匠	55×20×1895mm	24枚	¥3,600
PA-268GT	エイコープラ笠竹#70 青竹匠	70×34×1895mm	12枚	¥4,100



施工例  
ユニット洋風  
リアイス  
ウッドデッキ  
ユニット和風  
扉セット  
庭門・袖垣  
木戸・こぼ庭

基本セット  
追加セット

アルミ部材

プラ部材

ビス

人工杭

ガーデンライト  
陶照明

FRP人造石  
フリンター

人工樹木

索引

施工例  
ユニット洋風  
リアイス  
ウッドデッキ  
ユニット和風  
扉セット  
庭門・袖垣  
木戸・こぼ庭

基本セット  
追加セット

アルミ部材

プラ部材

ビス

人工杭

ガーデンライト  
陶照明

FRP人造石  
フリンター

人工樹木

索引



# エイコープラ竹パネル 木賊(とくさ)

真空成型

より天然竹に近い風合いを持つ木賊(とくさ)パネルです。地球に優しいエコタイプです。木賊のカラーはソフトグリーン、イエローの2色ご用意しています。

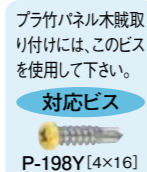

天然竹のフシやボリューム感をリアルに再現したプラ竹パネル「木賊」。高耐候AS系樹脂製です。

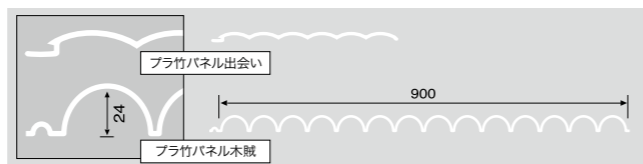

ソフトグリーン



イエロー



高耐候性AS系  
エイコープラ竹パネル木賊 ソフトグリーン

品番	品名	規格	梱包数	価格(1枚)
PA-106SG	エイコープラ竹パネル木賊 ソフトグリーン	約900×1500mm	4枚	¥14,000
PA-107SG	エイコープラ竹パネル木賊 ソフトグリーン	約900×1800mm	4枚	¥14,000

高耐候性AS系  
エイコープラ竹パネル木賊 イエロー

品番	品名	規格	梱包数	価格(1枚)
PA-106Y	エイコープラ竹パネル木賊 イエロー	約900×1500mm	4枚	¥14,000
PA-107Y	エイコープラ竹パネル木賊 イエロー	約900×1800mm	4枚	¥14,000

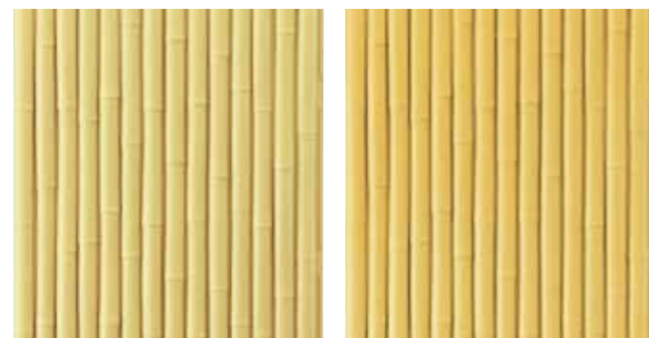

エイコー木賊垣I型は冠にアルミ冠(木賊)を使用した垣根です。

エイコー木賊垣II型は、押え竹にエイコープラ横竹#55と笠竹#70を組合せ使用した垣根です。主に両面張に最適です。

エイコー木賊垣III型は、冠にエイコープラ笠竹#70を使用した垣根です。主に片面張に最適です。

※エイコープラ横竹#55、エイコープラ笠竹#70はP.155参照下さい。

# アルミ冠(木賊)

エイコー木賊垣I型を施工する時の冠です。カラーはブラック、ブラウン、ブロンズの3色ご用意しています。

※この商品は在庫がなくなり次第廃番になります。



アルミ冠(木賊)取り付けには、このビスを使用して下さい。  
対応ビス P-141B [4x16] P-141BK [4x16]

アルミ冠(木賊)

品番	品名	規格	梱包数	価格(1枚)
P-864	アルミ冠(木賊) ブラック	32×90×3900mm	8本	¥9,960
P-865	アルミ冠(木賊) ブラック	32×90×1960mm	16本	¥4,980
P-862	アルミ冠(木賊) ブラウン	32×90×3900mm	8本	¥9,660
P-863	アルミ冠(木賊) ブラウン	32×90×1960mm	16本	¥4,830
P-860	アルミ冠(木賊) ブロンズ	32×90×3900mm	8本	¥9,200
P-861	アルミ冠(木賊) ブロンズ	32×90×1960mm	16本	¥4,600

# エイコープラ竹パネル 御簾垣

真空成型

耐候性に優れ、完全目隠し、軽量を兼ね備えた、高耐候AS系エイコープラ竹パネル御簾垣。プラ竹パネル御簾垣のカラーはソフトグリーン、イエローの2色となります。

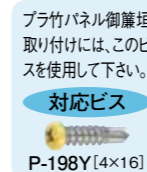

ソフトグリーン



イエロー



高耐候AS系  
エイコープラ竹パネル御簾垣 ソフトグリーン(ジョイントなし)

品番	品名	規格	梱包数	価格(1枚)
PA-252SG	エイコープラ竹パネル御簾垣 ソフトグリーン	約300×1800mm	6枚	¥7,600

高耐候AS系  
エイコープラ竹パネル御簾垣 イエロー(ジョイントなし)

品番	品名	規格	梱包数	価格(1枚)
PA-252Y	エイコープラ竹パネル御簾垣 イエロー	約300×1800mm	6枚	¥7,600

ソフトグリーン



イエロー



高耐候AS系  
エイコープラ竹パネル御簾垣 ソフトグリーン(ジョイント付)

品番	品名	規格	梱包数	価格(1枚)
PA-251SG	エイコープラ竹パネル御簾垣 ソフトグリーン	約300×1800mm	6枚	¥7,600

高耐候AS系  
エイコープラ竹パネル御簾垣 イエロー(ジョイント付)

品番	品名	規格	梱包数	価格(1枚)
PA-251Y	エイコープラ竹パネル御簾垣 イエロー	約300×1800mm	6枚	¥7,600

## 合わせ方法

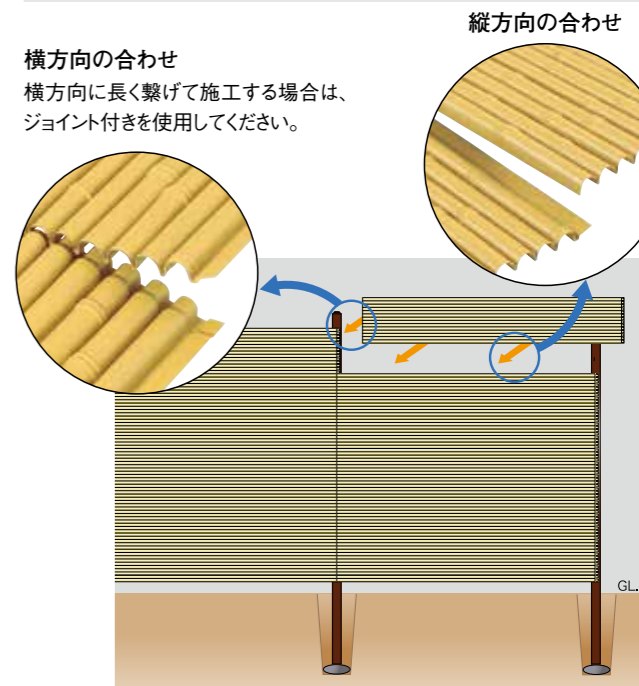

横方向の合わせ  
横方向に長く繋げて施工する場合は、ジョイント付きを使用して下さい。

縦方向の合わせ



## エイコープラ竹パネル出合い 押出成型

パネルのカラーはソフトグリーン、イエロー、青竹、図面竹、老竹の5色ご用意しています。

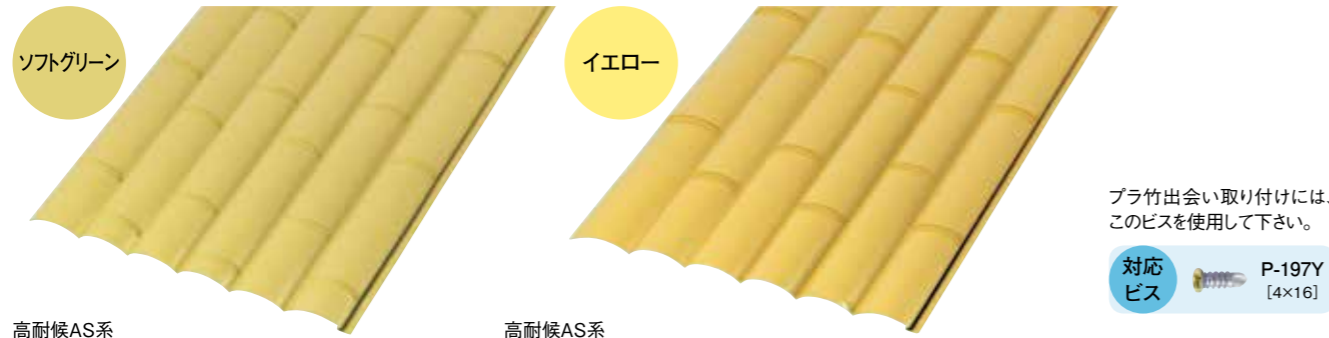

品番	規格	梱包数	価格(1枚)
PA-200SG	約300×1500mm	12枚	¥4,300
PA-201SG	約300×1800mm	12枚	¥5,160
PA-202SG	約300×2400mm	12枚	¥6,880
PA-203SG	約300×3000mm	12枚	¥8,600

品番	規格	梱包数	価格(1枚)
PA-200Y	約300×1500mm	12枚	¥4,300
PA-201Y	約300×1800mm	12枚	¥5,160
PA-202Y	約300×2400mm	12枚	¥6,880
PA-203Y	約300×3000mm	12枚	¥8,600



高耐候AS系 エイコープラ竹パネル出合い 青竹

品番	規格	梱包数	価格(1枚)
PA-200G	約300×1500mm	12枚	¥4,300
PA-201G	約300×1800mm	12枚	¥5,160
PA-202G	約300×2400mm	12枚	¥6,880

高耐候AS系 エイコープラ竹パネル出合い 図面竹

品番	規格	梱包数	価格(1枚)
PA-217	約300×1500mm	12枚	¥5,600
PA-258	約300×1800mm	12枚	¥6,720

高耐候AS系 エイコープラ竹パネル出合い 老竹

品番	規格	梱包数	価格(1枚)
PA-218	約300×1500mm	12枚	¥5,180
PA-219	約300×1800mm	12枚	¥6,220

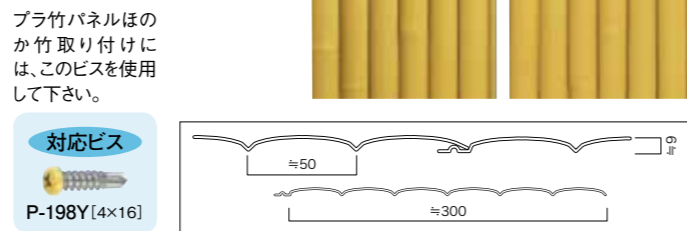

高耐候AS系 エイコープラ竹パネル ほか竹 イエロー

品番	品名	規格	梱包数	価格(1枚)
PA-190	エイコープラ竹パネルほか竹 イエロー	約300×1500mm	12枚	¥7,500
PA-191	エイコープラ竹パネルほか竹 イエロー	約300×1800mm	12枚	¥7,500

※建仁寺垣等を組立てる場合は、エイコープラ横竹#55、エイコープラ笠竹#70(イエロー)をご使用ください。P.155参照。

## エイコープラ押え竹#45

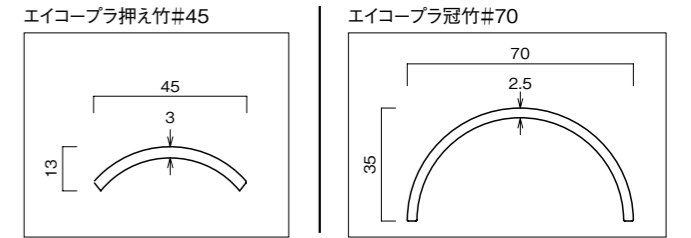

高耐候AS系 エイコープラ押え竹#45

品番	品名	規格	梱包数	価格(1枚)
PA-220SG	エイコープラ押え竹#45 ソフトグリーン	45×13×3800mm	24枚	¥2,320
PA-220Y	エイコープラ押え竹#45 イエロー	45×13×3800mm	24枚	¥2,320

押え竹#45は、在庫が無くなり次第廃番とさせていただきます。

## エイコープラ押え竹#50半割

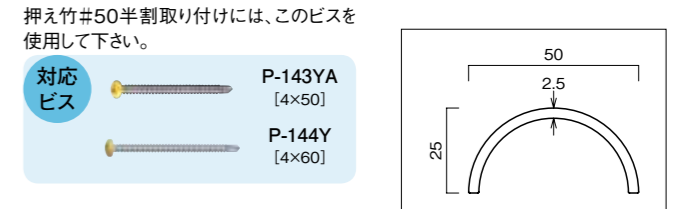

高耐候AS系 エイコープラ押え竹#50半割

品番	品名	規格	梱包数	価格(1枚)
PA-222SG	エイコープラ押え竹#50半割 ソフトグリーン	50×25×3800mm	20枚	¥3,380
PA-223SG	エイコープラ押え竹#50半割 ソフトグリーン	50×25×1900mm	20枚	¥1,690
PA-222Y	エイコープラ押え竹#50半割 イエロー	50×25×3800mm	20枚	¥3,380
PA-223Y	エイコープラ押え竹#50半割 イエロー	50×25×1900mm	20枚	¥1,690
PA-228	エイコープラ押え竹#50半割 図面竹	50×25×1900mm	20枚	¥2,460
PA-229	エイコープラ押え竹#50半割 老竹	50×25×1900mm	20枚	¥2,250

図面竹・老竹は、在庫が無くなり次第廃番とさせていただきます。

## エイコープラ押え竹#55

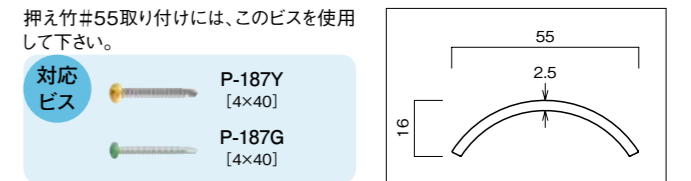

高耐候AS系 エイコープラ押え竹#55

品番	品名	規格	梱包数	価格(1枚)
PA-224SG	エイコープラ押え竹#55 ソフトグリーン	55×16×3800mm	24枚	¥3,040
PA-225SG	エイコープラ押え竹#55 ソフトグリーン	55×16×1900mm	24枚	¥1,520
PA-224Y	エイコープラ押え竹#55 イエロー	55×16×3800mm	24枚	¥3,040
PA-225Y	エイコープラ押え竹#55 イエロー	55×16×1900mm	24枚	¥1,520
PA-224G	エイコープラ押え竹#55 青竹	55×16×3800mm	24枚	¥3,040
PA-236	エイコープラ押え竹#55 図面竹	55×16×1900mm	24枚	¥2,250
PA-244	エイコープラ押え竹#55 老竹	55×16×1900mm	24枚	¥2,040

青竹・図面竹・老竹は、在庫が無くなり次第廃番とさせていただきます。

## エイコープラ冠竹#70

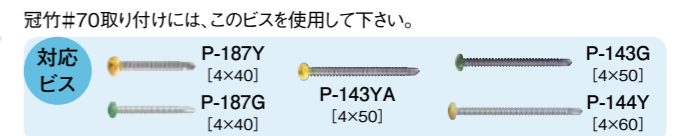

高耐候AS系 エイコープラ冠竹#70

品番	品名	規格	梱包数	価格(1枚)
PA-226SG	エイコープラ冠竹#70 ソフトグリーン	70×35×3800mm	12枚	¥4,980
PA-226Y	エイコープラ冠竹#70 イエロー	70×35×3800mm	12枚	¥4,980
PA-226G	エイコープラ冠竹#70 青竹	70×35×3800mm	12枚	¥4,980
PA-239	エイコープラ冠竹#70 図面竹	70×35×1900mm	12枚	¥3,410
PA-245	エイコープラ冠竹#70 老竹	70×35×1900mm	12枚	¥3,210

青竹・図面竹・老竹は、在庫が無くなり次第廃番とさせていただきます。



## エイコープラ押え竹#50 2本足

**押出成型** 押え竹#50 2本足のカラーはソフトグリーン、イエロー、青竹匠、煤竹匠、ゴマ竹の5色ご用意しています。立御簾垣、大津垣の押え竹等に最適です。



ソフトグリーン イエロー 青竹匠 煤竹匠 ゴマ竹

**対応ビス** 押え竹#50 2本足取り付けには、このビスを使用して下さい。

P-187Y [4×40]	P-143YA [4×50]
P-187SS [4×40]	P-143SS [4×50]
P-187G [4×40]	

高耐候AS系 エイコープラ押え竹#50 2本足

品番	品名	規格	梱包数	価格(1枚)
PA-277	エイコープラ押え竹#50 2本足 ソフトグリーン	50×18×4020mm	20枚	¥3,000
PA-278	エイコープラ押え竹#50 2本足 イエロー	50×18×4020mm	20枚	¥3,000
PA-279	エイコープラ押え竹#50 2本足 青竹匠	50×18×4020mm	20枚	¥3,600
PA-280	エイコープラ押え竹#50 2本足 煤竹匠	50×18×4020mm	20枚	¥3,600
PA-281	エイコープラ押え竹#50 2本足 ゴマ竹	50×18×4020mm	20枚	¥4,000

## エイコープラ割竹#40 2本足

**押出成型** 割竹2本足のカラーはソフトグリーン、イエローの2色ご用意しています。竜安寺垣の格子に最適です。



ソフトグリーン イエロー

割竹2本足取り付けには、このビスを使用して下さい。

**対応ビス** P-199Y [4×25]

高耐候AS系 エイコープラ割竹#40 2本足

品番	品名	規格	梱包数	価格(1枚)
PA-246SG	エイコープラ割竹#40 2本足 ソフトグリーン	40×10×3800mm	24本	¥2,300
PA-246Y	エイコープラ割竹#40 2本足 イエロー	40×10×3800mm	24本	¥2,300

割竹#40 2本足は、在庫が無くなり次第廃番とさせていただきます。



施工例

### エイコープラひしぎ竹を使用した袖垣



## エイコープラひしぎ竹 押出成型

ひしぎ竹 イエロー



**対応ビス** P-198Y [4×16] プラ竹パネルひしぎ竹取り付けには、このビスを使用して下さい。

高耐候AS系 エイコープラひしぎ竹 イエロー

品番	品名	規格	梱包数	価格(1枚)
PA-211	エイコープラひしぎ竹 イエロー	約100×1900mm	20枚	¥2,300

ひしぎ竹は、在庫が無くなり次第廃番とさせていただきます。

## プラ竹補修用スプレー

プラ竹パネル等の補修用スプレーです。ソフトグリーンとイエローとクリアーをご用意していますので、状況に応じてお選び下さい。



プラ竹補修用スプレー

品番	品名	規格	梱包数	価格(1缶)
P-510	プラ竹補修用スプレー ソフトグリーン	300ml	6缶	¥3,350
P-511	プラ竹補修用スプレー イエロー	300ml	6缶	¥3,350

プラ竹補修用スプレー クリアー

品番	品名	規格	梱包数	価格(1缶)
P-509	プラ竹補修用スプレー クリアー	300ml	6缶	¥3,350

用途 AS(アクリル・スチレン)系の白濁・色あせ等  
アルミ部材のスリキズ・色あせ等  
※標準塗り面積(2回塗り)0.8~1.2㎡/1缶

## エイコーポリ縄 (ポリエチレン70% ポリプロピレン30%)

人工竹垣の飾り等にご使用下さい。



エイコーポリ縄 玉巻2kg玉 2kg玉(2kg玉は全てバック入りです)

品番	品名	規格	梱包数	価格
P-158-2	エイコーポリ縄 2kg玉・2本出し	太さ2mm・長さ約210m	10玉	¥5,300
P-150-1	エイコーポリ縄 2kg玉	太さ3mm・長さ約350m	10玉	¥5,000
P-150-2	エイコーポリ縄 2kg玉・2本出し	太さ3mm・長さ約175m	10玉	¥5,000
P-151-1	エイコーポリ縄 2kg玉	太さ4mm・長さ約270m	10玉	¥5,000
P-151-2	エイコーポリ縄 2kg玉・2本出し	太さ4mm・長さ約135m	10玉	¥5,000



エイコーポリ縄 大束

品番	品名	規格	梱包数	価格
P-154	エイコーポリ縄 大束 3	太さ3mm・長さ約35m	100把	¥660
P-155	エイコーポリ縄 大束 4	太さ4mm・長さ約35m	100把	¥860

## エイコーポリしゅろリボン

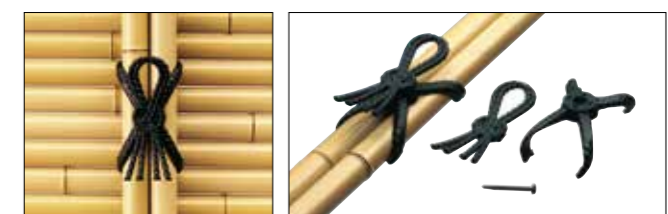

PA-501 エイコーポリしゅろリボン ポール22φ用(4×35mmビス付き) ¥480



PA-502 エイコーポリしゅろリボン 押え竹用(4×45mmビス付き) ¥490

## 人工藤つる

人工竹垣の飾り等にご使用下さい。



人工藤つる

品番	品名	規格	価格
P-108	人工藤つる 大巻	太さ3mm・長さ約1000m	¥35,000
P-109	人工藤つる かせ巻	太さ3mm・長さ約 20m	¥1,000



# エイコーポール [最上] もがみ

節目の美しさや溝の切り込みなど、天然竹の肌合いを高品質な樹脂で細部まで再現しました。



## エイコーポールもがみ [最上] 7分(21φ) アイボリー〈節塗〉 押出成型



品番	規格	梱包数	価格(1本)
PA-523IN	7分(約21φ)×4020mm	44本	¥1,300
PA-513IN	7分(約21φ)×3700mm	44本	¥1,200

## エイコーポールもがみ [最上] 7分(21φ) ブラウン 押出成型



品番	規格	梱包数	価格(1本)
PA-523BR	7分(約21φ)×4020mm	44本	¥1,200
PA-513BR	7分(約21φ)×3700mm	44本	¥1,100

## エイコーポールもがみ [最上] 7分(21φ) イエロー 押出成型



品番	規格	梱包数	価格(1本)
PA-523Y	7分(約21φ)×4020mm	44本	¥1,200
PA-513Y	7分(約21φ)×3700mm	44本	¥1,100

## エイコーポールもがみ [最上] 7分用 補強アルミパイプ



品番	規格	梱包数	価格(1本)
P-332	15.2φ×t1.0×4010mm	40本	¥1,280
P-333	15.2φ×t1.0×3700mm	40本	¥1,180

# エイコーポール もがみ [最上] 30φ アイボリー〈節塗〉

押出成型



エイコーポール もがみ [最上] 30φ アイボリー〈節塗〉に補強アルミパイプを使用する場合にはP-336エイコーポール26φ用補強アルミパイプをご使用ください。(P.172参照)

## ポール用キャップ 20φ用・30φ用



※エイコーポールもがみ [最上] のエイコーポール21φには20φ用を、30φには30φ用のキャップをご使用ください。アイボリー〈節塗〉はさらし竹匠色、イエローにはイエロー色、ブラウンは煤竹匠色をご使用ください。

品番	規格	梱包数	価格(1本)
PA-525IN	約30φ×4020mm	20本	¥2,140

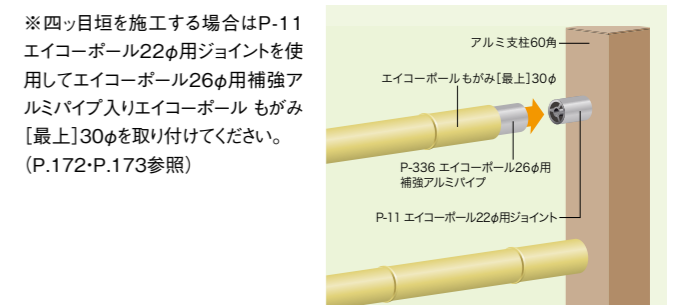

※四つ目垣を施工する場合はP-11エイコーポール22φ用ジョイントを使用してエイコーポール26φ用補強アルミパイプ入りエイコーポールもがみ [最上] 30φを取り付けてください。(P.172・P.173参照)

## エイコーポール ゴマ竹 押出成型



高耐候AS系  
エイコーポール ゴマ竹

品番	品名	規格	梱包数	価格(1本)
PA-309GM	エイコーポール13φ ゴマ竹	13.0φ×3700mm	50本	¥ 940
PA-311GM	エイコーポール16φ ゴマ竹	15.9φ×3700mm	52本	¥ 1,140
PA-323GM	エイコーポール22φ ゴマ竹	22.5φ×4020mm	44本	¥ 1,450
PA-313GM	エイコーポール22φ ゴマ竹	22.5φ×3700mm	44本	¥ 1,330
PA-314GM	エイコーポール26φ ゴマ竹	26.4φ×3700mm	36本	¥ 1,650
PA-315GM	エイコーポール30φ ゴマ竹	29.6φ×3700mm	30本	¥ 2,120
PA-316GM	エイコーポール38φ ゴマ竹	38.0φ×3700mm	14本	¥ 3,070
PA-320GM	エイコーポール50φ ゴマ竹	50.2φ×4020mm	10本	¥ 5,920
PA-321GM	エイコーポール63φ ゴマ竹	63.0φ×4020mm	7本	¥ 8,100
PA-322GM	エイコーポール80φ ゴマ竹	80.0φ×4020mm	5本	¥11,280



※エイコーポールの長さ、φには多少の誤差がある場合がございます。

## エイコーポール用キャップ イエロー



高耐候AS系  
エイコーポール用キャップ イエロー

品番	品名	価格(1個)
PA-340Y	エイコーポール16φ用キャップ イエロー	¥ 100
PA-342Y	エイコーポール22φ用キャップ イエロー	¥ 100
PA-343Y	エイコーポール26φ用キャップ イエロー	¥ 120
PA-344Y	エイコーポール30φ用キャップ イエロー	¥ 130
PA-345Y	エイコーポール38φ用キャップ イエロー	¥ 220
PA-346Y	エイコーポール50φ用キャップ イエロー	¥ 300
PA-347Y	エイコーポール63φ用キャップ イエロー	¥ 340
PA-348Y	エイコーポール80φ用キャップ イエロー	¥ 430

※エイコーポールゴマ竹はエイコーポール用キャップイエローをご使用ください。

## エイコーポール 半割・溝切 ゴマ竹

押出成型



高耐候AS系  
エイコーポール半割 ゴマ竹

品番	品名	規格	梱包数	価格(1枚)
PA-382GM	エイコーポール50半割 ゴマ竹	50.2半割×4020mm	20枚	¥3,420
PA-381GM	エイコーポール63半割 ゴマ竹	63.0半割×4020mm	14枚	¥4,530

高耐候AS系  
エイコーポール溝切り ゴマ竹

品番	品名	規格	梱包数	価格(1枚)
PA-384GM	エイコーポール63溝切り ゴマ竹	63.0溝切り×4020mm	7本	¥8,640

※エイコーポールの長さ、φには多少の誤差がある場合がございます。



## エイコーポール さらし竹匠 押出成型



高耐候AS系  
エイコーポール さらし竹匠

品番	品名	規格	梱包数	価格(1本)
PA-310SR	エイコーポール10φ さらし竹匠	9.5φ×3700mm	70本	¥ 740
PA-309SR	エイコーポール13φ さらし竹匠	13.0φ×3700mm	50本	¥ 940
PA-323SR	エイコーポール22φ さらし竹匠	22.5φ×4020mm	44本	¥1,270
PA-313SR	エイコーポール22φ さらし竹匠	22.5φ×3700mm	44本	¥1,170
PA-314SR	エイコーポール26φ さらし竹匠	26.4φ×3700mm	36本	¥1,570
PA-315SR	エイコーポール30φ さらし竹匠	29.6φ×3700mm	30本	¥2,160
PA-316SR	エイコーポール38φ さらし竹匠	38.0φ×3700mm	14本	¥3,200
PA-320SR	エイコーポール50φ さらし竹匠	50.2φ×4020mm	10本	¥5,900
PA-321SR	エイコーポール63φ さらし竹匠	63.0φ×4020mm	7本	¥8,540



## エイコーポール用キャップ さらし竹匠

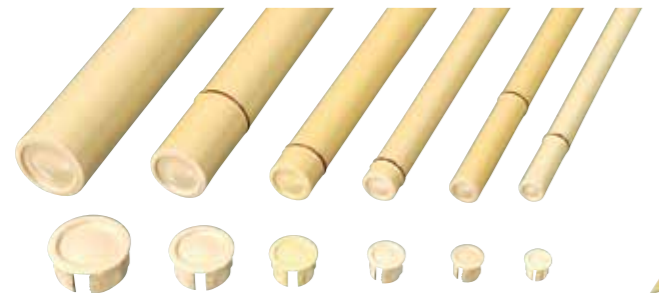

高耐候AS系  
エイコーポール用キャップ さらし竹匠

品番	品名	価格(1個)
PA-341SR	エイコーポール20φ用キャップ さらし竹匠	¥ 100
PA-342SR	エイコーポール22φ用キャップ さらし竹匠	¥ 100
PA-343SR	エイコーポール26φ用キャップ さらし竹匠	¥ 120
PA-344SR	エイコーポール30φ用キャップ さらし竹匠	¥ 130
PA-345SR	エイコーポール38φ用キャップ さらし竹匠	¥ 220
PA-346SR	エイコーポール50φ用キャップ さらし竹匠	¥ 300
PA-347SR	エイコーポール63φ用キャップ さらし竹匠	¥ 340

## エイコーポールアルミ芯入S・W さらし竹匠 押出成型



## エイコーポール 割竹・半割・溝切り さらし竹匠 押出成型



割竹#50 50半割 63半割 63溝切り (溝切り幅は約30mmです)

高耐候AS系  
エイコーポール割竹・半割・溝切り さらし竹匠

品番	品名	規格	梱包数	価格
PA-383SR	エイコーポール割竹#50(63φ三ツ割) さらし竹匠	47×13×4020mm	21枚	¥3,270
PA-382SR	エイコーポール50半割 さらし竹匠	50.2半割×4020mm	20枚	¥3,410
PA-381SR	エイコーポール63半割 さらし竹匠	63.0半割×4020mm	14枚	¥4,770
PA-384SR	エイコーポール63溝切り さらし竹匠	63.0溝切り×4020mm	7本	¥9,080

高耐候AS系  
エイコーポールアルミ芯入22S さらし竹匠

品番	品名	規格	梱包数	価格(1本)
PA-051S	エイコーポールアルミ芯入22φS さらし竹匠	22.5φ×4020mm	20本	¥3,990
PA-050S	エイコーポールアルミ芯入22φS さらし竹匠	22.5φ×3700mm	20本	¥3,580

高耐候AS系  
エイコーポールアルミ芯入30S さらし竹匠

品番	品名	規格	梱包数	価格(1本)
PA-052S	エイコーポールアルミ芯入30φS さらし竹匠	29.6φ×3700mm	10本	¥5,160

高耐候AS系  
エイコーポールアルミ芯入22W さらし竹匠

品番	品名	規格	梱包数	価格(1本)
PA-059W	エイコーポールアルミ芯入22φW さらし竹匠	22.5φ×45×2000mm	20本	¥4,040

## エイコーポール 青竹匠 押出成型

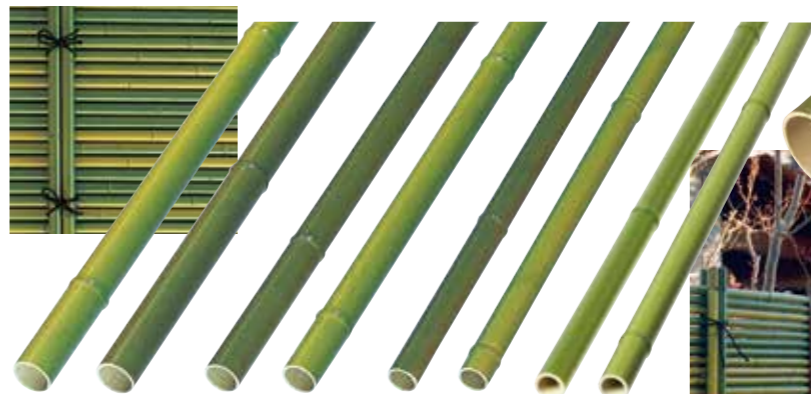

高耐候AS系  
エイコーポール 青竹匠

品番	品名	規格	梱包数	価格(1本)
PA-309GT	エイコーポール13φ 青竹匠	13.0φ×3700mm	50本	¥ 900
PA-311GT	エイコーポール16φ 青竹匠	15.9φ×3700mm	52本	¥ 1,060
PA-323GT	エイコーポール22φ 青竹匠	22.5φ×4020mm	44本	¥ 1,220
PA-313GT	エイコーポール22φ 青竹匠	22.5φ×3700mm	44本	¥ 1,120
PA-314GT	エイコーポール26φ 青竹匠	26.4φ×3700mm	36本	¥ 1,460
PA-315GT	エイコーポール30φ 青竹匠	29.6φ×3700mm	30本	¥ 2,000
PA-316GT	エイコーポール38φ 青竹匠	38.0φ×3700mm	14本	¥ 2,900
PA-320GT	エイコーポール50φ 青竹匠	50.2φ×4020mm	10本	¥ 5,400
PA-321GT	エイコーポール63φ 青竹匠	63.0φ×4020mm	7本	¥ 7,240
PA-322GT	エイコーポール80φ 青竹匠	80.0φ×4020mm	5本	¥11,800



●エイコーポール半割竹断面図

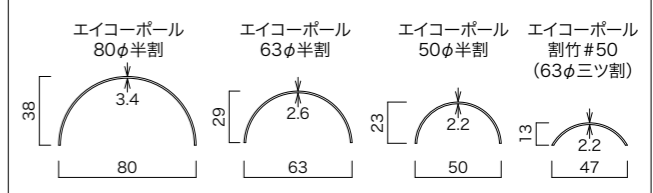

## エイコーポール用キャップ 青竹匠

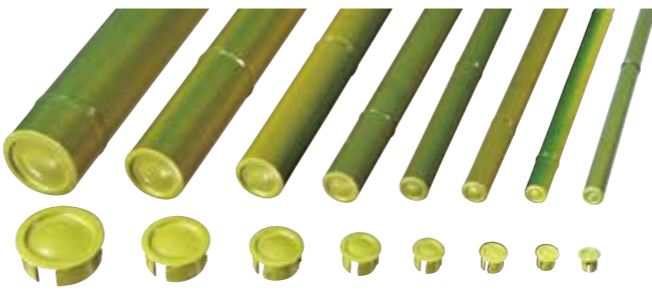

高耐候AS系  
エイコーポール用キャップ 青竹匠

品番	品名	価格(1個)
PA-340GT	エイコーポール16φ用キャップ 青竹匠	¥ 100
PA-342GT	エイコーポール22φ用キャップ 青竹匠	¥ 100
PA-343GT	エイコーポール26φ用キャップ 青竹匠	¥ 120
PA-344GT	エイコーポール30φ用キャップ 青竹匠	¥ 130
PA-345GT	エイコーポール38φ用キャップ 青竹匠	¥ 220
PA-346GT	エイコーポール50φ用キャップ 青竹匠	¥ 300
PA-347GT	エイコーポール63φ用キャップ 青竹匠	¥ 340
PA-348GT	エイコーポール80φ用キャップ 青竹匠	¥ 430

## エイコーポールアルミ芯入S・W 青竹匠 押出成型

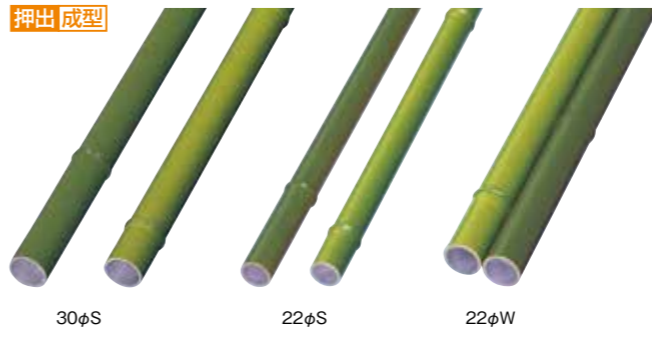

## エイコーポール 半割・溝切り 青竹匠 押出成型

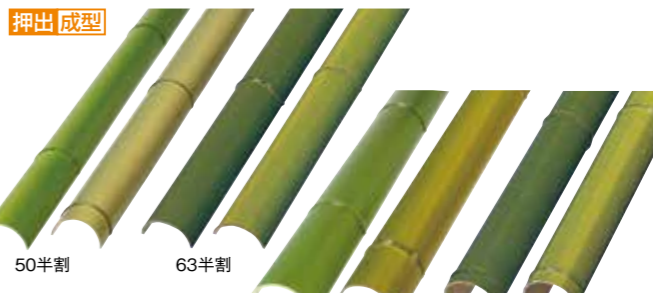

50半割 63半割 80半割 63溝切り (溝切り幅は約30mmです)

高耐候AS系  
エイコーポール半割・溝切り 青竹匠

品番	品名	規格	梱包数	価格
PA-382GT	エイコーポール50半割 青竹匠	50.2半割×4020mm	20枚	¥3,160
PA-381GT	エイコーポール63半割 青竹匠	63.0半割×4020mm	14枚	¥4,100
PA-380GT	エイコーポール80半割 青竹匠	80.0半割×4020mm	10枚	¥6,440
PA-384GT	エイコーポール63溝切り 青竹匠	63.0溝切り×4020mm	7本	¥7,780

※エイコーポール63半割青竹匠は、在庫が無くなり次第廃番とさせていただきます。  
 ※エイコーポール半割青竹匠の濃い薄いの色指定注文はできません。ご了承下さい。

高耐候AS系  
エイコーポールアルミ芯入22S 青竹匠

品番	品名	規格	梱包数	価格(1本)
PA-047S	エイコーポールアルミ芯入22φS 青竹匠	22.5φ×4020mm	20本	¥3,590
PA-046S	エイコーポールアルミ芯入22φS 青竹匠	22.5φ×3700mm	20本	¥3,300

高耐候AS系  
エイコーポールアルミ芯入30S 青竹匠

品番	品名	規格	梱包数	価格(1本)
PA-048S	エイコーポールアルミ芯入30φS 青竹匠	29.6φ×3700mm	10本	¥5,000

高耐候AS系  
エイコーポールアルミ芯入22W 青竹匠

品番	品名	規格	梱包数	価格(1本)
PA-045W	エイコーポールアルミ芯入22φW 青竹匠	22.5φ×45×2000mm	20本	¥3,640



## エイコーポール 煤竹匠 押出成型



高耐候AS系  
 エイコーポール 煤竹匠

品番	品名	規格	梱包数	価格(1本)
PA-310SS	エイコーポール10φ 煤竹匠	9.5φ×3700mm	70本	¥ 700
PA-309SS	エイコーポール13φ 煤竹匠	13.0φ×3700mm	50本	¥ 900
PA-311SS	エイコーポール16φ 煤竹匠	15.9φ×3700mm	52本	¥1,060
PA-323SS	エイコーポール22φ 煤竹匠	22.5φ×4020mm	44本	¥1,220
PA-313SS	エイコーポール22φ 煤竹匠	22.5φ×3700mm	44本	¥1,120
PA-314SS	エイコーポール26φ 煤竹匠	26.4φ×3700mm	36本	¥1,460
PA-315SS	エイコーポール30φ 煤竹匠	29.6φ×3700mm	30本	¥2,000
PA-316SS	エイコーポール38φ 煤竹匠	38.0φ×3700mm	14本	¥2,900
PA-320SS	エイコーポール50φ 煤竹匠	50.2φ×4020mm	10本	¥5,400



品番	品名	規格	梱包数	価格(1本)
PA-321SS	エイコーポール63φ 煤竹匠	63.0φ×4020mm	7本	¥7,240
PA-322SS	エイコーポール80φ 煤竹匠	80.0φ×4020mm	5本	¥11,800

## エイコーポール用キャップ 煤竹匠



高耐候AS系  
 エイコーポール用キャップ 煤竹匠

品番	品名	価格(1個)
PA-340SS	エイコーポール16φ用キャップ 煤竹匠	¥100
PA-341SS	エイコーポール20φ用キャップ 煤竹匠	¥100
PA-342SS	エイコーポール22φ用キャップ 煤竹匠	¥100
PA-343SS	エイコーポール26φ用キャップ 煤竹匠	¥120
PA-344SS	エイコーポール30φ用キャップ 煤竹匠	¥130
PA-345SS	エイコーポール38φ用キャップ 煤竹匠	¥220
PA-346SS	エイコーポール50φ用キャップ 煤竹匠	¥300
PA-347SS	エイコーポール63φ用キャップ 煤竹匠	¥340
PA-348SS	エイコーポール80φ用キャップ 煤竹匠	¥430

## エイコーポールアルミ芯入S・W 煤竹匠 押出成型



## エイコーポール 半割・溝切 煤竹匠 押出成型

エイコーポール半割竹寸法はP167の断面図を参照

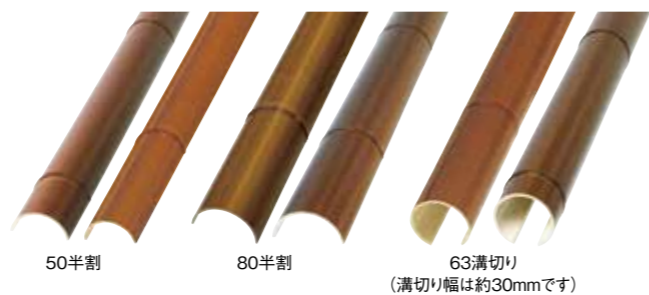

高耐候AS系  
 エイコーポール半割・溝切り 煤竹匠

品番	品名	規格	梱包数	価格
PA-382SS	エイコーポール50半割 煤竹匠	50.2半割×4020mm	20枚	¥3,160
PA-380SS	エイコーポール80半割 煤竹匠	80.0半割×4020mm	10枚	¥6,440
PA-384SS	エイコーポール63溝切り 煤竹匠	63.0溝切り×4020mm	7本	¥7,780

※エイコーポール半割煤竹匠の濃い薄いの色指定注文はできません。ご了承下さい。

高耐候AS系  
 エイコーポールアルミ芯入22S 煤竹匠

品番	品名	規格	梱包数	価格(1本)
PA-027S	エイコーポールアルミ芯入22φS 煤竹匠	22.5φ×4020mm	20本	¥3,590
PA-028S	エイコーポールアルミ芯入22φS 煤竹匠	22.5φ×3700mm	20本	¥3,300

高耐候AS系  
 エイコーポールアルミ芯入30S 煤竹匠

品番	品名	規格	梱包数	価格(1本)
PA-054S	エイコーポールアルミ芯入30φS 煤竹匠	29.6φ×3700mm	10本	¥5,000

高耐候AS系  
 エイコーポールアルミ芯入22W 煤竹匠

品番	品名	規格	梱包数	価格(1本)
PA-029W	エイコーポールアルミ芯入22φW 煤竹匠	22.5φ×45×2000mm	20本	¥3,640

## エイコーポール 黒竹匠 押出成型

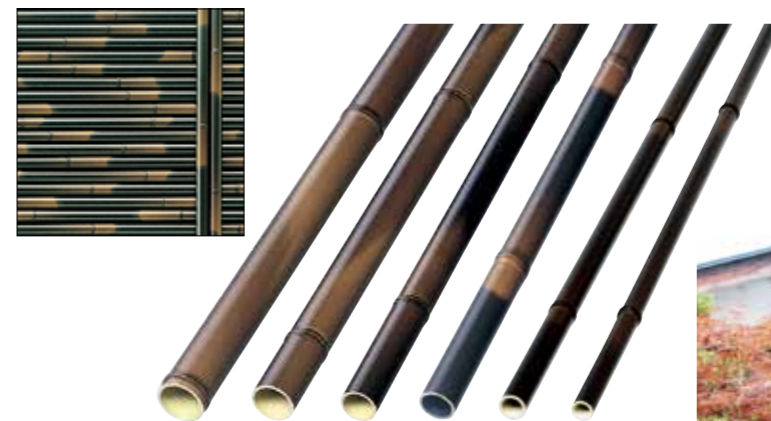

高耐候AS系  
 エイコーポール 黒竹匠

品番	品名	規格	梱包数	価格(1本)
PA-309BK	エイコーポール13φ 黒竹匠	13.0φ×3700mm	50本	¥ 900
PA-311BK	エイコーポール16φ 黒竹匠	15.9φ×3700mm	52本	¥1,060
PA-323BK	エイコーポール22φ 黒竹匠	22.5φ×4020mm	44本	¥1,220
PA-313BK	エイコーポール22φ 黒竹匠	22.5φ×3700mm	44本	¥1,120
PA-314BK	エイコーポール26φ 黒竹匠	26.4φ×3700mm	36本	¥1,460
PA-315BK	エイコーポール30φ 黒竹匠	29.6φ×3700mm	30本	¥2,000
PA-316BK	エイコーポール38φ 黒竹匠	38.0φ×3700mm	14本	¥2,900
PA-320BK	エイコーポール50φ 黒竹匠	50.0φ×4020mm	10本	¥5,400



## エイコーポール用キャップ 黒竹匠



高耐候AS系  
 エイコーポール用キャップ 黒竹匠

品番	品名	価格(1個)
PA-342BK	エイコーポール22φ用キャップ 黒竹匠	¥100
PA-343BK	エイコーポール26φ用キャップ 黒竹匠	¥120
PA-344BK	エイコーポール30φ用キャップ 黒竹匠	¥130
PA-345BK	エイコーポール38φ用キャップ 黒竹匠	¥220

## エイコーポールアルミ芯入S・W 黒竹匠 押出成型



※エイコーポールの長さ、φには多少の誤差がある場合がございます。

## エイコーポール 割竹・半割・溝切 黒竹匠 押出成型

エイコーポール半割竹寸法はP.167の断面図を参照



高耐候AS系  
 エイコーポール割竹・半割・溝切り 黒竹匠

品番	品名	規格	梱包数	価格
PA-383BK	エイコーポール割竹#50(63φ三ツ割) 黒竹匠	47×13×4020mm	21枚	¥2,960
PA-382BK	エイコーポール50半割 黒竹匠	50.2半割×4020mm	20枚	¥3,160
PA-381BK	エイコーポール63半割 黒竹匠	63.0半割×4020mm	14枚	¥4,100
PA-384BK	エイコーポール63溝切り 黒竹匠	63.0溝切り×4020mm	7本	¥7,780

高耐候AS系  
 エイコーポールアルミ芯入22S 黒竹匠

品番	品名	規格	梱包数	価格(1本)
PA-039S	エイコーポールアルミ芯入22φS 黒竹匠	22.5φ×4020mm	20本	¥3,590
PA-040S	エイコーポールアルミ芯入22φS 黒竹匠	22.5φ×3700mm	20本	¥3,300

高耐候AS系  
 エイコーポールアルミ芯入30S 黒竹匠

品番	品名	規格	梱包数	価格(1本)
PA-056S	エイコーポールアルミ芯入30φS 黒竹匠	29.6φ×3700mm	10本	¥5,000

高耐候AS系  
 エイコーポールアルミ芯入22W 黒竹匠

品番	品名	規格	梱包数	価格(1本)
PA-040W	エイコーポールアルミ芯入22φW 黒竹匠	22.5φ×45×2000mm	20本	¥3,640



## アイコーポール用キャップ イエロー



高耐候AS系  
アイコーポール用キャップ イエロー

品番	品名	価格(1個)
PA-340Y	アイコーポール16φ用キャップ イエロー	¥100
PA-341Y	アイコーポール20φ用キャップ イエロー	¥100
PA-342Y	アイコーポール22φ用キャップ イエロー	¥100
PA-343Y	アイコーポール26φ用キャップ イエロー	¥120
PA-344Y	アイコーポール30φ用キャップ イエロー	¥130
PA-345Y	アイコーポール38φ用キャップ イエロー	¥220
PA-346Y	アイコーポール50φ用キャップ イエロー	¥300
PA-347Y	アイコーポール63φ用キャップ イエロー	¥340
PA-348Y	アイコーポール80φ用キャップ イエロー	¥430

## アイコーポールアルミ芯入S・W イエロー



30φS 26φS 22φS シングル 22φW ダブル

高耐候AS系  
アイコーポールアルミ芯入S イエロー

品番	品名	規格	梱包数	価格(1本)
PA-022S	アイコーポールアルミ芯入22φS イエロー	22.5φ×4020mm	20本	¥3,150
PA-005S	アイコーポールアルミ芯入22φS イエロー	22.5φ×3700mm	20本	¥2,900
PA-013S	アイコーポールアルミ芯入26φS イエロー	26.4φ×3700mm	15本	¥3,440
PA-024S	アイコーポールアルミ芯入30φS イエロー	29.6φ×4020mm	10本	¥4,930
PA-019S	アイコーポールアルミ芯入30φS イエロー	29.6φ×3700mm	10本	¥4,540

高耐候AS系  
アイコーポールアルミ芯入22W イエロー

品番	品名	規格	梱包数	価格(1本)
PA-002W	アイコーポールアルミ芯入22φW イエロー	22.5φ×45×2000mm	20本	¥3,200

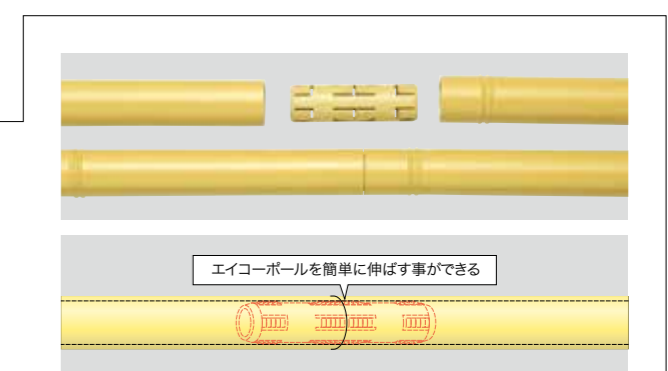

高耐候AS系  
アイコーポール連結用ジョイント

品番	品名	規格	梱包数	価格(1個)
P-21	アイコーポール22φ連結用ジョイント	18.5φ×80mm	100個	¥320
P-22	アイコーポール26φ連結用ジョイント	22.7φ×80mm	100個	¥330
P-23	アイコーポール30φ連結用ジョイント	25.0φ×80mm	100個	¥340

## アイコーポール イエロー

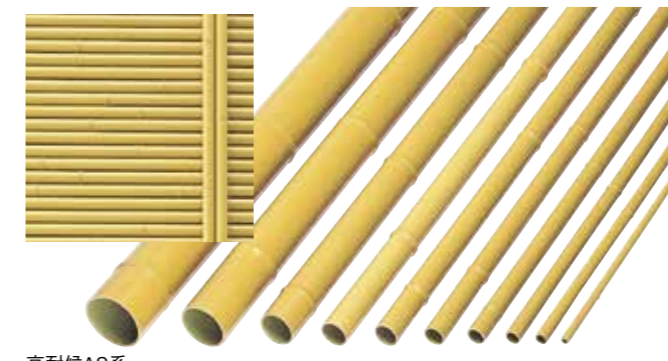

高耐候AS系  
アイコーポール イエロー

品番	品名	規格	梱包数	価格(1本)
PA-310Y	アイコーポール10φ イエロー	9.5φ×3700mm	70本	¥ 580
PA-309Y	アイコーポール13φ イエロー	13.0φ×3700mm	50本	¥ 730
PA-311Y	アイコーポール16φ イエロー	15.9φ×3700mm	52本	¥ 840
PA-312Y	アイコーポール20φ イエロー	19.6φ×3700mm	44本	¥1,000
PA-323Y	アイコーポール22φ イエロー	22.2φ×4020mm	44本	¥ 980
PA-313Y	アイコーポール22φ イエロー	22.2φ×3700mm	44本	¥ 900
PA-326Y	アイコーポール22φ イエロー	22.2φ×1850mm	88本	¥ 450
PA-327Y	アイコーポール22φ イエロー	22.2φ×1791mm	88本	¥ 450
PA-324Y	アイコーポール26φ イエロー	26.4φ×4020mm	36本	¥1,390
PA-314Y	アイコーポール26φ イエロー	26.4φ×3700mm	36本	¥1,280
PA-325Y	アイコーポール30φ イエロー	30.0φ×4020mm	30本	¥1,740
PA-315Y	アイコーポール30φ イエロー	30.0φ×3700mm	30本	¥1,600
PA-316Y	アイコーポール38φ イエロー	38.0φ×3700mm	14本	¥2,560
PA-320Y	アイコーポール50φ イエロー	50.2φ×4020mm	10本	¥4,280
PA-321Y	アイコーポール63φ イエロー	63.0φ×4020mm	7本	¥6,000
PA-322Y	アイコーポール80φ イエロー	80.0φ×4020mm	5本	¥9,940

## アイコーポール半割・溝切り イエロー



50半割 63溝切り(溝切り幅は約30mmです)

高耐候AS系 アイコーポール半割 イエロー

品番	品名	規格	梱包数	価格(1本)
PA-382Y	アイコーポール50半割 イエロー	50.2半割×4020mm	20枚	¥2,600

高耐候AS系 アイコーポール溝切り イエロー

品番	品名	規格	梱包数	価格(1本)
PA-384Y	アイコーポール63溝切り イエロー	63.0溝切り×4020mm	7本	¥6,540

## アイコーポール連結用ジョイント

アイコーポール連結用ジョイントは、アイコーポール同士を簡単につなげるのに便利な製品です。アイコーポールを長く施工したい時や、長さが足りなくなった時などには便利な製品です。アイコーポール連結用ジョイントはバネ式ですので、勤合が従来に比べてスムーズになり、またどのカラーのアイコーポールにも対応できます。



高耐候AS系  
アイコーポール連結用ジョイント

品番	品名	規格	梱包数	価格(1個)
P-21	アイコーポール22φ連結用ジョイント	18.5φ×80mm	100個	¥320
P-22	アイコーポール26φ連結用ジョイント	22.7φ×80mm	100個	¥330
P-23	アイコーポール30φ連結用ジョイント	25.0φ×80mm	100個	¥340

## アイコーポール用キャップ ソフトグリーン



高耐候AS系  
アイコーポール用キャップ ソフトグリーン

品番	品名	価格(1個)
PA-340SG	アイコーポール16φ用キャップ ソフトグリーン	¥ 100
PA-341SG	アイコーポール20φ用キャップ ソフトグリーン	¥ 100
PA-342SG	アイコーポール22φ用キャップ ソフトグリーン	¥ 100
PA-343SG	アイコーポール26φ用キャップ ソフトグリーン	¥ 120
PA-344SG	アイコーポール30φ用キャップ ソフトグリーン	¥ 130
PA-345SG	アイコーポール38φ用キャップ ソフトグリーン	¥ 220
PA-346SG	アイコーポール50φ用キャップ ソフトグリーン	¥ 300
PA-347SG	アイコーポール63φ用キャップ ソフトグリーン	¥ 340
PA-348SG	アイコーポール80φ用キャップ ソフトグリーン	¥ 430

22φ・30φ以外は、在庫が無くなり次第廃番とさせていただきます。

## アイコーポールアルミ芯入S・W ソフトグリーン

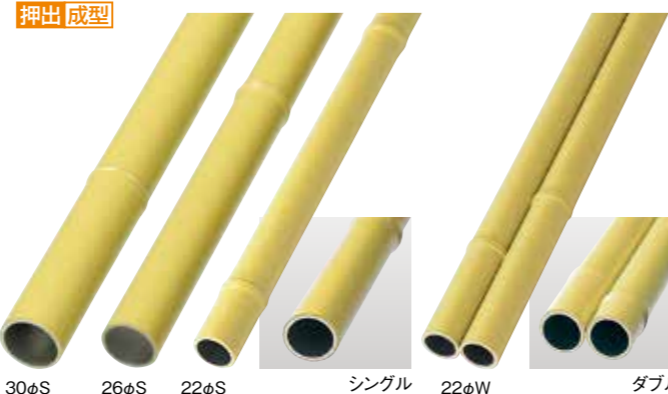

30φS 26φS 22φS シングル 22φW ダブル

高耐候AS系  
アイコーポールアルミ芯入S ソフトグリーン

品番	品名	規格	梱包数	価格(1本)
PA-021S	アイコーポールアルミ芯入22φS ソフトグリーン	22.5φ×4020mm	20本	¥3,150
PA-007S	アイコーポールアルミ芯入22φS ソフトグリーン	22.5φ×3700mm	20本	¥2,900
PA-015S	アイコーポールアルミ芯入26φS ソフトグリーン	26.4φ×3700mm	15本	¥3,440
PA-023S	アイコーポールアルミ芯入30φS ソフトグリーン	29.6φ×4020mm	10本	¥4,930
PA-017S	アイコーポールアルミ芯入30φS ソフトグリーン	29.6φ×3700mm	10本	¥4,540

26φSは、在庫が無くなり次第廃番とさせていただきます。

高耐候AS系  
アイコーポールアルミ芯入22W ソフトグリーン

品番	品名	規格	梱包数	価格(1本)
PA-004W	アイコーポールアルミ芯入22φW ソフトグリーン	22.5φ×45×2000mm	20本	¥3,200



## アイコーポール各種

### アイコーポール ソフトグリーン

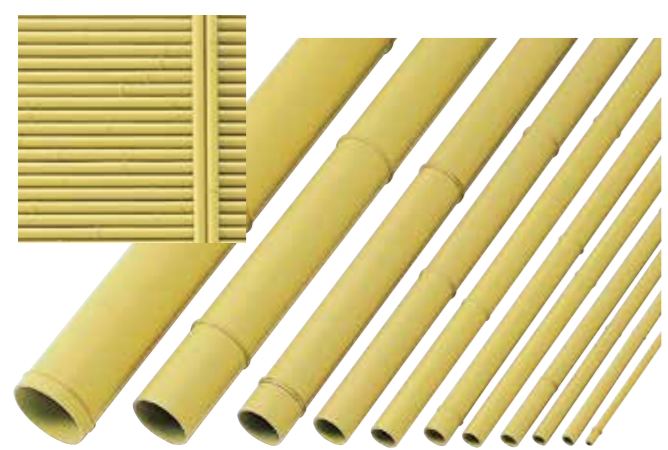

高耐候AS系  
アイコーポール ソフトグリーン

品番	品名	規格	梱包数	価格(1本)
PA-310SG	アイコーポール10φ ソフトグリーン	9.5φ×3700mm	70本	¥ 580
PA-309SG	アイコーポール13φ ソフトグリーン	13.0φ×3700mm	50本	¥ 730
PA-311SG	アイコーポール16φ ソフトグリーン	15.9φ×3700mm	52本	¥ 840
PA-312SG	アイコーポール20φ ソフトグリーン	19.6φ×3700mm	44本	¥1,000
PA-323SG	アイコーポール22φ ソフトグリーン	22.2φ×4020mm	44本	¥ 980
PA-313SG	アイコーポール22φ ソフトグリーン	22.2φ×3700mm	44本	¥ 900
PA-326SG	アイコーポール22φ ソフトグリーン	22.2φ×1850mm	88本	¥ 450
PA-327SG	アイコーポール22φ ソフトグリーン	22.2φ×1791mm	88本	¥ 450
PA-324SG	アイコーポール26φ ソフトグリーン	26.4φ×4020mm	36本	¥1,390
PA-314SG	アイコーポール26φ ソフトグリーン	26.4φ×3700mm	36本	¥1,280
PA-325SG	アイコーポール30φ ソフトグリーン	30.0φ×4020mm	30本	¥1,740
PA-315SG	アイコーポール30φ ソフトグリーン	30.0φ×3700mm	30本	¥1,600
PA-316SG	アイコーポール38φ ソフトグリーン	38.0φ×3700mm	14本	¥2,560
PA-320SG	アイコーポール50φ ソフトグリーン	50.2φ×4020mm	10本	¥4,280
PA-321SG	アイコーポール63φ ソフトグリーン	63.0φ×4020mm	7本	¥6,000
PA-322SG	アイコーポール80φ ソフトグリーン	80.0φ×4020mm	5本	¥9,940

22φ・30φ以外は、在庫が無くなり次第廃番とさせていただきます。

## アイコーポール半割・溝切り ソフトグリーン

アイコーポール半割竹寸法はP.167の断面図を参照



高耐候AS系  
アイコーポール半割 ソフトグリーン

品番	品名	規格	梱包数	価格(1本)
PA-382SG	アイコーポール50半割 ソフトグリーン	50.2半割×4020mm	20枚	¥2,600

高耐候AS系  
アイコーポール溝切り ソフトグリーン

品番	品名	規格	梱包数	価格(1本)
PA-384SG	アイコーポール63溝切り ソフトグリーン	63.0溝切り×4020mm	7本	¥6,540



## エイコーポールアルミ芯入支柱80丸

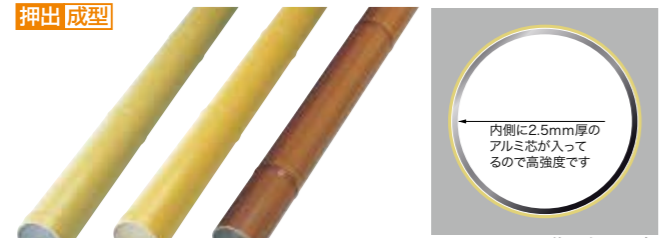

ソフトグリーン イエロー 煤竹匠  
エイコーポールアルミ芯入支柱80丸

※エイコーポール用キャップをご使用できます。(P.170・P.171・P.168を参照)

高耐候AS系  
エイコーポールアルミ芯入支柱80丸 ソフトグリーン

品番	品名	規格	梱包数	価格(1本)
PA-031	エイコーポールアルミ芯入支柱80丸 ソフトグリーン	80φ×3200mm	4本	¥21,800
PA-030	エイコーポールアルミ芯入支柱80丸 ソフトグリーン	80φ×2400mm	4本	¥16,350

※ソフトグリーンは、在庫が無くなり次第廃番とさせていただきます。

## エイコーポールアルミ芯入支柱63丸



ソフトグリーン イエロー 煤竹匠  
エイコーポールアルミ芯入支柱63丸

※エイコーポール用キャップをご使用できます。(P.170・P.171・P.168を参照)

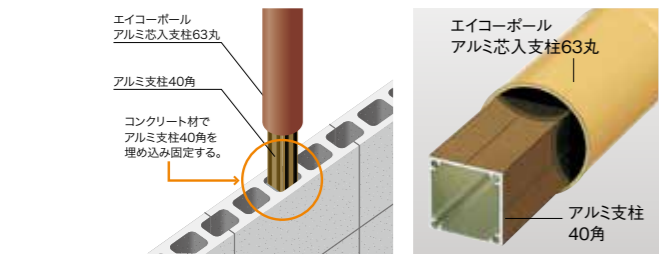

## エイコーポール用補強アルミパイプ

エイコーポールに組み込んで、強度を向上させる為のアルミパイプです。サイズはポールに合わせてお選び下さい。

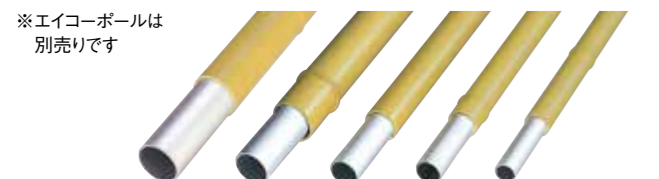

※エイコーポールは別売りです

品番	品名	規格	梱包数	価格(1本)
P-332	エイコーポールもがみ[最上]7分用補強アルミパイプ	15.2φ×11.0×4010mm	40本	¥1,280
P-333	エイコーポールもがみ[最上]7分用補強アルミパイプ	15.2φ×11.0×3700mm	40本	¥1,180
P-334	エイコーポール22φ用補強アルミパイプ	18.0φ×11.0×4010mm	30本	¥1,500
P-335	エイコーポール22φ用補強アルミパイプ	18.0φ×11.0×3700mm	30本	¥1,380
P-336	エイコーポール26φ用補強アルミパイプ	21.7φ×11.1×3700mm	20本	¥1,840
P-347	エイコーポール30φ用補強アルミパイプ	24.7φ×11.2×4010mm	20本	¥2,490
P-337	エイコーポール30φ用補強アルミパイプ	24.7φ×11.2×3700mm	20本	¥2,300
P-338	エイコーポール38φ用補強アルミパイプ	33.0φ×11.3×3700mm	10本	¥3,360
P-340	エイコーポール50φ用補強アルミパイプ	44.0φ×11.4×3700mm	10本	¥5,460

※カットしてエイコーポールのジョイントとして使用する事もできます。  
※tは肉厚の表示です。

エイコーポールアルミ芯入支柱80丸は、アルミ芯が2.5mm厚あり、他のアルミ支柱以上に強度があります。又、アルミ支柱70リブ付を差し込み、アルミ座板・スチール座板・ブロック用スチールブラケット・支柱補強用アルミパイプを使えば、コンクリート・ブロック等の上で自立させることができます。(P.121・P.128・P.129参照) エイコーポールアルミ芯入支柱80丸のカラーはソフトグリーン、イエロー、煤竹匠の3色をご用意しています。

※チャンネルはアルミチャンネル丸柱用を必ずご使用下さい。

高耐候AS系

エイコーポールアルミ芯入支柱80丸 イエロー

品番	品名	規格	梱包数	価格(1本)
PA-033	エイコーポールアルミ芯入支柱80丸 イエロー	80φ×3200mm	4本	¥21,800
PA-032	エイコーポールアルミ芯入支柱80丸 イエロー	80φ×2400mm	4本	¥16,350

高耐候AS系

エイコーポールアルミ芯入支柱80丸 煤竹匠

品番	品名	規格	梱包数	価格(1本)
PA-042	エイコーポールアルミ芯入支柱80丸 煤竹匠	80φ×3200mm	4本	¥25,720
PA-041	エイコーポールアルミ芯入支柱80丸 煤竹匠	80φ×2400mm	4本	¥19,290

エイコーポールアルミ芯入支柱63丸は、アルミ芯が1.7mm厚あり、他のアルミ支柱と同等の強度があります。アルミ支柱40角と2層に組み合わせることで、より強度を増すことができます。アルミ支柱40角を直接ブロックに差し込み、支柱を簡単にブロック上で自立させることができます。

※チャンネルはアルミチャンネル丸柱用を必ずご使用下さい。

高耐候AS系

エイコーポールアルミ芯入支柱63丸

品番	品名	規格	梱包数	価格(1本)
PA-048	エイコーポールアルミ芯入支柱63丸 ソフトグリーン	63φ×4820mm	4本	¥25,800
PA-034	エイコーポールアルミ芯入支柱63丸 ソフトグリーン	63φ×2400mm	6本	¥12,900
PA-035	エイコーポールアルミ芯入支柱63丸 ソフトグリーン	63φ×1600mm	9本	¥ 8,600
PA-049	エイコーポールアルミ芯入支柱63丸 イエロー	63φ×4820mm	4本	¥25,800
PA-036	エイコーポールアルミ芯入支柱63丸 イエロー	63φ×2400mm	6本	¥12,900
PA-037	エイコーポールアルミ芯入支柱63丸 イエロー	63φ×1600mm	9本	¥ 8,600
PA-050	エイコーポールアルミ芯入支柱63丸 煤竹匠	63φ×4820mm	4本	¥28,200
PA-043	エイコーポールアルミ芯入支柱63丸 煤竹匠	63φ×2400mm	6本	¥14,100
PA-044	エイコーポールアルミ芯入支柱63丸 煤竹匠	63φ×1600mm	9本	¥ 9,400

※支柱長4020mm以上の商品は小口運送便での発送は出来なくなりました。  
お問い合わせください。  
※ソフトグリーンは、在庫が無くなり次第廃番とさせていただきます。

## エイコーポール用補強アルミパイプデュアル

エイコーポールに組み込んで、強度を向上させる為のアルミパイプです。通常のポール用補強アルミパイプよりも更に強度があります。サイズはポールに合わせてお選び下さい。



※エイコーポールは別売りです

エイコーポール用補強アルミパイプデュアル

品番	品名	規格	梱包数	価格(1本)
P-028	エイコーポール22φ用補強アルミパイプデュアル	18.0φ×11.5×3700mm	20本	¥3,000
P-029	エイコーポール26φ用補強アルミパイプデュアル	22.2φ×11.5×3700mm	15本	¥4,000
P-030	エイコーポール30φ用補強アルミパイプデュアル	24.7φ×11.5×3700mm	10本	¥4,600

※カットしてエイコーポールのジョイントとして使用する事もできます。  
※tは肉厚の表示です。

## エイコーポール用ジョイント丸柱用

アルミチャンネルを使わずに、エイコーポールをアルミ支柱丸柱等に取付ける事ができる製品です。サイズはポールに合わせてお選び下さい。

エイコーポール用ジョイント丸柱用をビスでアルミ支柱丸柱に取り付けられ、アルミチャンネル等を使用しなくてもエイコーポールを取り付ける事ができます。



エイコーポール用ジョイント丸柱用

品番	品名	価格(1本)
P-31SG	エイコーポール22φ用ジョイント丸柱用 ソフトグリーン	¥ 730
P-31Y	エイコーポール22φ用ジョイント丸柱用 イエロー	¥ 730
P-31GT	エイコーポール22φ用ジョイント丸柱用 青竹匠	¥ 730
P-31SS	エイコーポール22φ用ジョイント丸柱用 煤竹匠	¥ 730
P-31BK	エイコーポール22φ用ジョイント丸柱用 黒竹匠	¥ 730
P-31GM	エイコーポール22φ用ジョイント丸柱用 ゴマ竹	¥ 730
P-32SG	エイコーポール26φ用ジョイント丸柱用 ソフトグリーン	¥ 750
P-32Y	エイコーポール26φ用ジョイント丸柱用 イエロー	¥ 750
P-32SS	エイコーポール26φ用ジョイント丸柱用 煤竹匠	¥ 750
P-33SG	エイコーポール30φ用ジョイント丸柱用 ソフトグリーン	¥ 780
P-33Y	エイコーポール30φ用ジョイント丸柱用 イエロー	¥ 780
P-33GT	エイコーポール30φ用ジョイント丸柱用 青竹匠	¥ 780
P-33SS	エイコーポール30φ用ジョイント丸柱用 煤竹匠	¥ 780
P-33BK	エイコーポール30φ用ジョイント丸柱用 黒竹匠	¥ 780
P-33GM	エイコーポール30φ用ジョイント丸柱用 ゴマ竹	¥ 780
P-34SG	エイコーポール38φ用ジョイント丸柱用 ソフトグリーン	¥ 980
P-34Y	エイコーポール38φ用ジョイント丸柱用 イエロー	¥ 980
P-34SS	エイコーポール38φ用ジョイント丸柱用 煤竹匠	¥ 980

## エイコーポールアルミ芯入デュアル22φ用ジョイント丸柱用

アルミチャンネルを使わずに、エイコーポールアルミ芯入22φWをアルミ支柱丸柱等に取付ける事ができる製品です。



エイコーポール22φ用ジョイント丸柱用デュアル

品番	品名	価格
P-312SG	エイコーポール22φ用ジョイント丸柱用デュアル ソフトグリーン	¥1,150
P-312Y	エイコーポール22φ用ジョイント丸柱用デュアル イエロー	¥1,150
P-312SS	エイコーポール22φ用ジョイント丸柱用デュアル 煤竹匠	¥1,150
P-312GT	エイコーポール22φ用ジョイント丸柱用デュアル 青竹匠	¥1,150

※角柱用ダブルも各色(4色)ございます。価格 ¥980

## エイコーポール用ジョイント

アルミチャンネルを使わずに、エイコーポールをアルミ支柱等に取付ける事ができる製品です。サイズはポールに合わせてお選び下さい。

エイコーポール用ジョイントをビスでアルミ支柱に取り付けられ、アルミチャンネル等を使用しなくてもエイコーポールを取り付ける事ができます。



エイコーポール用ジョイント

品番	品名	価格(1本)
P-11	エイコーポール22φ用ジョイント	¥ 230
P-12	エイコーポール26φ用ジョイント	¥ 250
P-13	エイコーポール30φ用ジョイント	¥ 290
P-14	エイコーポール38φ用ジョイント	¥ 380

エイコーポール用ジョイント  
角柱用取付図  
例(四ツ目垣)

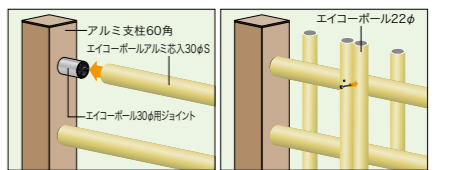

エイコーポール用ジョイント  
丸柱用取付図  
例(四ツ目垣)

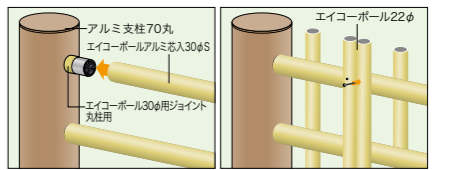

## エイコーポールアルミ芯入22φ用ジョイントH型

エイコーポールアルミ芯入22φ用ジョイントH型は、溝付支柱等にエイコーポールアルミ芯入22φを取り付ける場合に便利な製品です。

- セット内容  
エイコーポールアルミ芯入22φ用ジョイントH型 2個
- セット内容  
ステンサラスビス(4×16) 4本

エイコーポールアルミ芯入22φ用ジョイントH型

品番	品名	規格	価格(1セット)
P-200	エイコーポールアルミ芯入22φ用ジョイントH型	18φ×40mm×20×110mm	¥1,120

※価格は1セットの価格です。

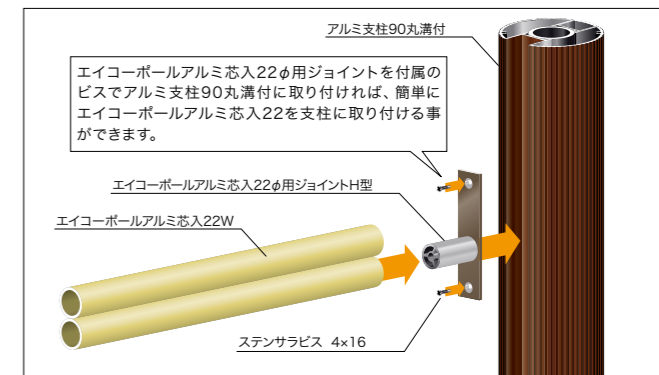



# 各種ビス一覧

当社のステンナベビス、ステンサラビスは、SUS304系(オーステナイト系)を使用しています。施工後の錆・腐食等のクレーム防止のため、錆びやすいステンレス系(410系)は使用していません。

アルミ部材製品やプラ部材製品等にはそれぞれに合ったビスがあります(製品と同ページに掲載)ので、各種製品の対応ビスを使用する事をお勧めします。



**P-140B ステンナベビス ブロンズ**

品番	品名	規格	梱包数	価格(1本)
P-140B	ステンナベビス ブロンズ	SUS304系/4×13mm	1箱/1000本	¥20

対応製品/アルミチャンネル・アルミ胴縁 他

**P-141B ステンナベビス ブロンズ**

品番	品名	規格	梱包数	価格(1本)
P-141B	ステンナベビス ブロンズ	SUS304系/4×16mm	1箱/1000本	¥20

対応製品/アルミチャンネル・アルミ胴縁 他

**P-142B ステンナベビス ブロンズ**

品番	品名	規格	梱包数	価格(1本)
P-142B	ステンナベビス ブロンズ	SUS304系/4×35mm	1箱/500本	¥35

対応製品/ボール用ジョイント・アルミ材 他

**P-187B ステンナベビス ブロンズ**

品番	品名	規格	梱包数	価格(1本)
P-187B	ステンナベビス ブロンズ	SUS304系/4×40mm	1箱/400本	¥40

対応製品/アルミ支柱補強システム・アルミH型フレーム22 他

**P-143B ステンナベビス ブロンズ**

品番	品名	規格	梱包数	価格(1本)
P-143B	ステンナベビス ブロンズ	SUS304系/4×50mm	1箱/250本	¥45

対応製品/エイコーボール黒竹匠・アルミ材 他



**P-141Y ステンナベビス イエロー**

品番	品名	規格	梱包数	価格(1本)
P-141Y	ステンナベビス イエロー	SUS304系/4×16mm	1箱/1000本	¥20

対応製品/アルミチャンネル・アルミ胴縁・ブラ竹パネル・エイコーボール 他

**P-199Y ステンナベビス イエロー**

品番	品名	規格	梱包数	価格(1本)
P-199Y	ステンナベビス イエロー	SUS304系/4×25mm	1箱/500本	¥30

対応製品/ブラ割竹2本足・エイコーボール 他

**P-142Y ステンナベビス イエロー**

品番	品名	規格	梱包数	価格(1本)
P-142Y	ステンナベビス イエロー	SUS304系/4×35mm	1箱/500本	¥35

対応製品/ブラ押え竹#45・エイコーボール 他

**P-187Y ステンナベビス イエロー**

品番	品名	規格	梱包数	価格(1本)
P-187Y	ステンナベビス イエロー	SUS304系/4×40mm	1箱/400本	¥40

対応製品/ブラ押え竹#55・ブラ冠竹#70・エイコーボール 他

**P-143YA ステンナベビス イエロー**

品番	品名	規格	梱包数	価格(1本)
P-143YA	ステンナベビス イエロー	SUS304系/4×50mm	1箱/250本	¥45

対応製品/ブラ押え竹#50・ブラ冠竹・エイコーボール 他

**P-144Y ステンナベビス イエロー**

品番	品名	規格	梱包数	価格(1本)
P-144Y	ステンナベビス イエロー	SUS304系/4×60mm	1箱/200本	¥60

対応製品/ブラ押え竹・ブラ冠竹・エイコーボール 他

**P-145YB ステンナベビス(半ネジ) イエロー**

品番	品名	規格	梱包数	価格(1本)
P-145YB	ステンナベビス(半ネジ) イエロー	SUS304系/4×70mm	1箱/200本	¥70

対応製品/ブラ押え竹・ブラ冠竹・エイコーボール 他  
(P-145YAステンナベビス(全ネジ)は在庫が無くなり次第廃番とさせていただきます。)

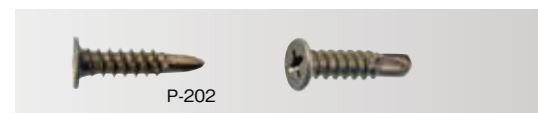

**P-202 ステン特平頭ビスD7 ブロンズ**

品番	品名	規格	梱包数	価格(1本)
P-202	ステン特平頭ビスD7 ブロンズ	SUS304系/4×16mm	1箱/1000本	¥25

対応製品/アルミチャンネル(S)22・アルミ胴縁・アルミチャンネル 他

ナベ型ビス寸法表示

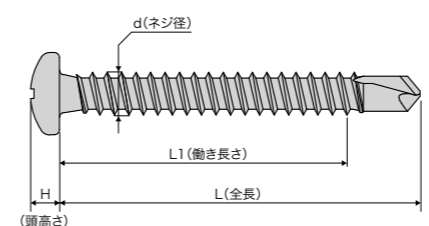

サラ型ビス寸法表示

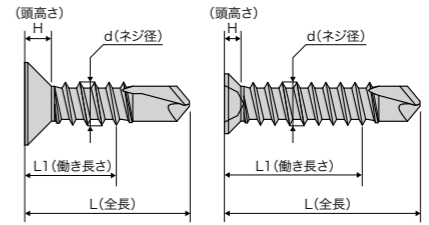

特平頭型ビス寸法表示

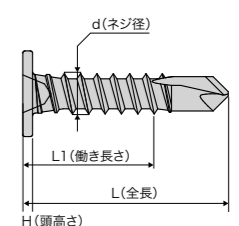

**P-141G ステンナベビス 青竹**

品番	品名	規格	梱包数	価格(1本)
P-141G	ステンナベビス 青竹	SUS304系/4×16mm	1箱/1000本	¥20

対応製品/ブラ竹パネル 他

**P-199G ステンナベビス 青竹**

品番	品名	規格	梱包数	価格(1本)
P-199G	ステンナベビス 青竹	SUS304系/4×25mm	1箱/500本	¥30

対応製品/エイコーボール青竹匠 他

**P-142G ステンナベビス 青竹**

品番	品名	規格	梱包数	価格(1本)
P-142G	ステンナベビス 青竹	SUS304系/4×35mm	1箱/500本	¥35

対応製品/エイコーボール青竹匠 他

**P-187G ステンナベビス 青竹**

品番	品名	規格	梱包数	価格(1本)
P-187G	ステンナベビス 青竹	SUS304系/4×40mm	1箱/400本	¥40

対応製品/ブラ押え竹#55・ブラ冠竹・エイコーボール青竹匠 他

**P-143G ステンナベビス 青竹**

品番	品名	規格	梱包数	価格(1本)
P-143G	ステンナベビス 青竹	SUS304系/4×50mm	1箱/250本	¥45

対応製品/ブラ押え竹#50半割・ブラ冠竹・エイコーボール青竹匠 他

**P-144G ステンナベビス 青竹**

品番	品名	規格	梱包数	価格(1本)
P-144G	ステンナベビス 青竹	SUS304系/4×60mm	1箱/200本	¥60

対応製品/ブラ押え竹・ブラ冠竹・エイコーボール青竹匠 他



**P-199SS ステンナベビス 煤竹**

品番	品名	規格	梱包数	価格(1本)
P-199SS	ステンナベビス 煤竹	SUS304系/4×25mm	1箱/500本	¥30

対応製品/エイコーボール煤竹匠 他

**P-142SS ステンナベビス 煤竹**

品番	品名	規格	梱包数	価格(1本)
P-142SS	ステンナベビス 煤竹	SUS304系/4×35mm	1箱/500本	¥35

対応製品/エイコーボール煤竹匠 他

**P-187SS ステンナベビス 煤竹**

品番	品名	規格	梱包数	価格(1本)
P-187SS	ステンナベビス 煤竹	SUS304系/4×40mm	1箱/400本	¥40

対応製品/エイコーボール煤竹匠 他

**P-143SS ステンナベビス 煤竹**

品番	品名	規格	梱包数	価格(1本)
P-143SS	ステンナベビス 煤竹	SUS304系/4×50mm	1箱/250本	¥45

対応製品/エイコーボール煤竹匠 他

**P-144SS ステンナベビス 煤竹**

品番	品名	規格	梱包数	価格(1本)
P-144SS	ステンナベビス 煤竹	SUS304系/4×60mm	1箱/200本	¥60

対応製品/エイコーボール煤竹匠 他







# 人工杭

原料にリサイクル樹脂を使用(R-PP-R-PE)、環境にやさしい製品です。  
耐候性に優れ丈夫です。

## 施工上の注意

- 杭を打ち込む際は木製のカケヤで頭部を垂直に打撃してください。横方向に衝撃を加えると折れの原因となり、思わぬ事故につながる恐れがあります。
- 芯入りタイプ以外の杭は、偏った荷重がかかった状態で使用すると曲がる場合があります。又、強い日光により一時的に反りが発生することがありますが、プラスチックの特性によるもので異常ではありません。
- 地面が固い場所や土中に石が多い場所ではあらかじめ穴を掘ってから施工してください。無理に打ち込むと杭が破損することがあります。

## 万能杭

樹脂製杭の中で最もベーシックな商品です。シンプルな黒の丸杭で、園芸や土木、農業など幅広い用途にお使いいただけます。お求めやすい価格で提供しております。

### 万能杭

品番	品名	規格	1本重量	標準穴径	梱包数	価格(1本)
P-401	万能杭	55φ× 900mm	約 1.6kg	13mm	12本	¥ 940
P-402	万能杭	55φ×1200mm	約 2.2kg	13mm	9本	¥1,300
P-403	万能杭	60φ×1500mm	約 3.4kg	13mm	6本	¥1,890
P-404	万能杭	80φ×1500mm	約 6.4kg	13mm	3本	¥4,180
P-405	万能杭	80φ×1800mm	約 7.7kg	13mm	3本	¥5,030
P-406	万能杭	80φ×2100mm	約 9.1kg	13mm	3本	¥5,740
P-407	万能杭	95φ×1800mm	約 9.9kg	13mm	3本	¥6,200
P-408	万能杭	95φ×2100mm	約11.8kg	13mm	3本	¥7,590
P-409	万能杭	95φ×2400mm	約13.7kg	13mm	2本	¥8,680

※穴なし、特注穴加工も承ります。

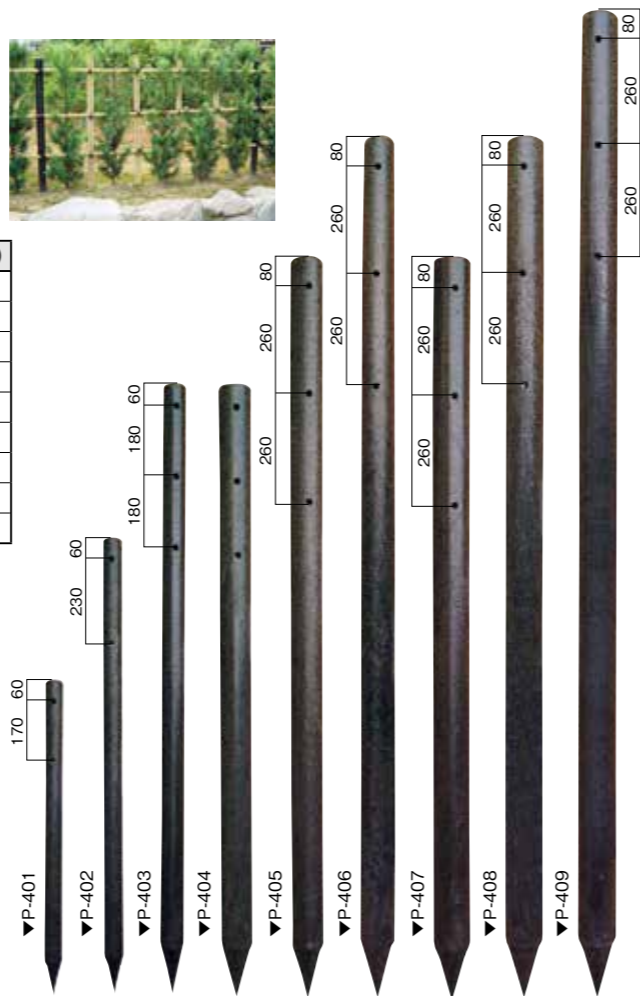

## 擬木杭

「万能杭」をさらにグレードアップさせた商品です。外観は木肌調の仕上がりで、お庭やエクステリアに向いています。色はダークブラウンとベージュからお選び下さい。



### 擬木杭 (ダークブラウン・ベージュ)

品番	品名	規格	1本重量	標準穴径	梱包数	価格(1本)
P-410	擬木杭・特小	55φ× 600mm	約1.1kg	13mm	16本	¥1,150
P-411	擬木杭・小	55φ× 900mm	約1.5kg	13mm	12本	¥1,710
P-412	擬木杭・中	60φ×1200mm	約2.7kg	13mm	9本	¥2,860
P-413	擬木杭・大	60φ×1500mm	約3.3kg	13mm	6本	¥3,450

※標準穴径φ13mm  
※穴なし、特注穴加工も承ります。

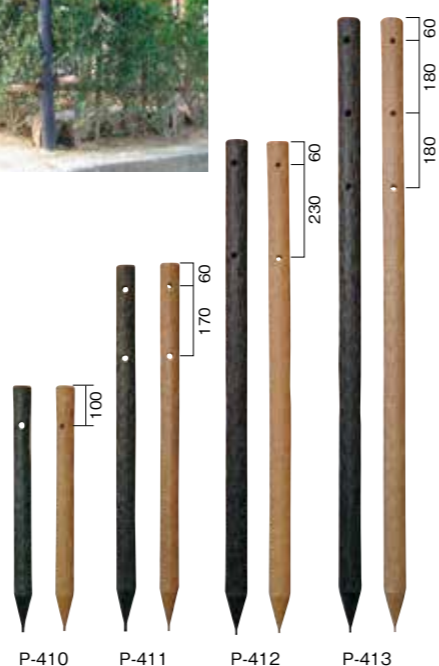

## 鋼管入万能杭

万能杭の鋼管入りタイプです。太径(鋼管φ34mm)を封入しており、反りや曲がりに強いです。鋼管入ですが、ビス打ちも可能です。

### 鋼管入万能杭

品番	品名	規格	1本重量	梱包数	価格(1本)
P-432	鋼管入万能杭	80φ×1500mm	約 8.0kg	3本	¥ 8,680
P-433	鋼管入万能杭	80φ×1800mm	約 9.6kg	2本	¥ 9,710
P-434	鋼管入万能杭	80φ×2100mm	約11.9kg	2本	¥11,620
P-435	鋼管入万能杭	95φ×1800mm	約11.8kg	2本	¥11,180
P-436	鋼管入万能杭	95φ×2100mm	約14.5kg	1本	¥14,530
P-437	鋼管入万能杭	95φ×2400mm	約16.6kg	1本	¥15,890

※ビスを打つ際には深さ20mm以下でご使用下さい。  
杭のスジ模様のついた側は避けて施工して下さい。(下図参照)  
※鋼管入万能杭の穴あけ・切断加工は承っていません。

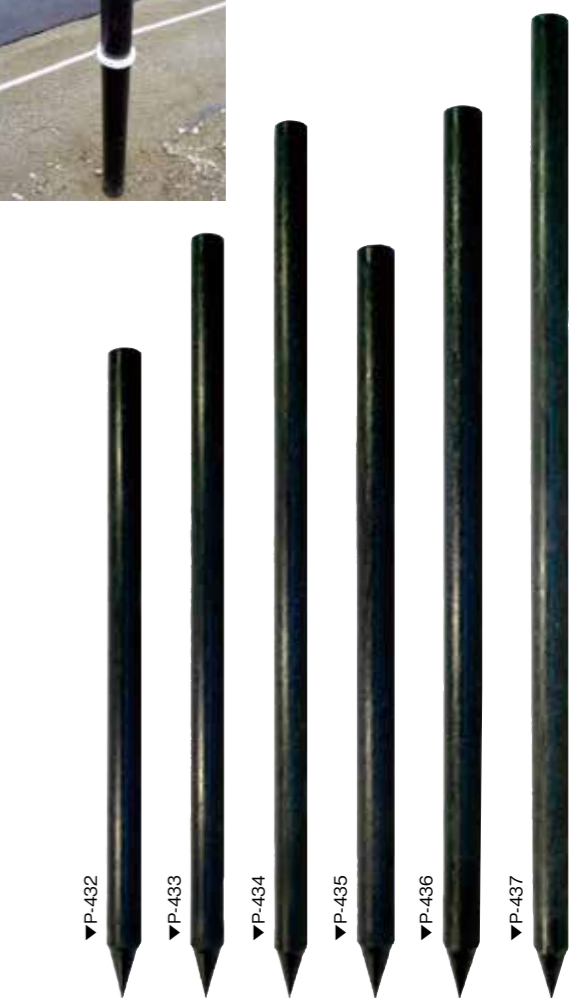
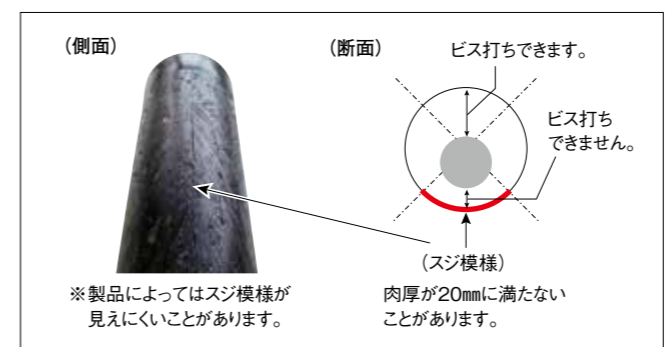

## 80φ擬木杭

太さ80φの径を採用し、強度とデザイン性を両立させた商品です。外観は「擬木杭」よりもナチュラルで、周囲の景観を引き立てます。クオリティを追求される方はこちらをお薦めします。



### 80φ擬木杭 (ダークブラウン・ベージュ)

品番	品名	規格	1本重量	標準穴径	梱包数	価格(1本)
P-414	80φ擬木杭	80φ× 900mm	約3.1kg	15mm	8本	¥3,420
P-415	80φ擬木杭	80φ×1200mm	約4.4kg	15mm	6本	¥4,800
P-416	80φ擬木杭	80φ×1500mm	約5.7kg	15mm	3本	¥6,500
P-417	80φ擬木杭	80φ×1800mm	約7.1kg	15mm	3本	¥8,060

※標準穴径φ15mm  
※穴なし、特注穴加工も承ります。





### 100φ擬木杭・丸太

公共事業でも採用されている本格仕様です。、直径100mmの杭と丸太の2タイプで、それぞれ500~1800mmまで6種類のサイズがあり、ロープ柵・チェーン柵や土留め、階段など幅広い用途に対応。強度と耐久性に優れております。

#### 【100φ擬木杭】



#### 100φ擬木杭

品番	品名	規格	1本重量	梱包数	価格(1本)
P-420	100φ擬木杭	100φ× 500mm	約 2.8kg	8本	¥ 2,880
P-421	100φ擬木杭	100φ× 750mm	約 4.3kg	5本	¥ 5,000
P-422	100φ擬木杭	100φ×1000mm	約 5.8kg	4本	¥ 6,030
P-423	100φ擬木杭	100φ×1200mm	約 7.0kg	3本	¥ 7,800
P-424	100φ擬木杭	100φ×1500mm	約 9.0kg	2本	¥ 9,710
P-425	100φ擬木杭	100φ×1800mm	約10.7kg	2本	¥11,770

#### 100φ擬木丸太

品番	品名	規格	1本重量	梱包数	価格(1本)
P-426	100φ擬木丸太	100φ× 500mm	約 3.4kg	8本	¥ 3,240
P-427	100φ擬木丸太	100φ× 750mm	約 4.9kg	5本	¥ 5,450
P-428	100φ擬木丸太	100φ×1000mm	約 6.3kg	4本	¥ 6,470
P-429	100φ擬木丸太	100φ×1200mm	約 7.5kg	3本	¥ 8,240
P-430	100φ擬木丸太	100φ×1500mm	約 9.5kg	2本	¥10,300
P-431	100φ擬木丸太	100φ×1800mm	約11.5kg	2本	¥12,360

※この製品には芯材が入っておりません。製品に大きな負荷がかかると曲がる可能性があります。またプラスチックの特性上、強い日光により一時的に反りが発生することがあります。

#### 【100φ擬木丸太】



※3束以下の場合には別途運賃がかかる場合があります。お問い合わせください。(北海道・沖縄・離島は除く)



### 80φ擬木丸太

丸太と杭を組み合わせることで花壇や階段を作ることができます。庭園にはもちろん、通路、アプローチ、家庭菜園などを美しく仕上げます。縦使いにすれば、ベースプレートや耳付加工で用途がさらに広がります。



#### 擬木丸太

品番	品名	規格	1本重量	梱包数	価格(1本)
P-443	80φ擬木丸太	80φ× 900mm	約3.8kg	6本	¥3,830
P-444	80φ擬木丸太	80φ×1200mm	約5.3kg	4本	¥5,100
P-445	擬木杭(止め杭)	55φ× 500mm	約0.9kg	20本	¥ 880

※3束以下の場合には別途運賃がかかります。お問い合わせください。(北海道・沖縄・離島は除く)

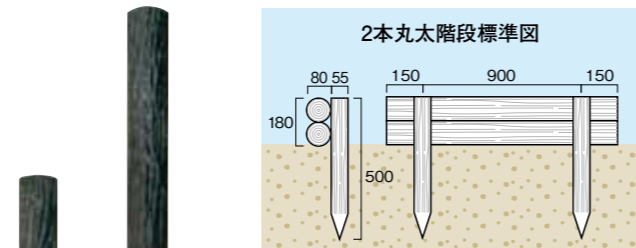

### 角杭

万能杭と同じ材質の角杭です。色は黒のみで使用目的に合わせて万能杭と上手に使い分けしてください。

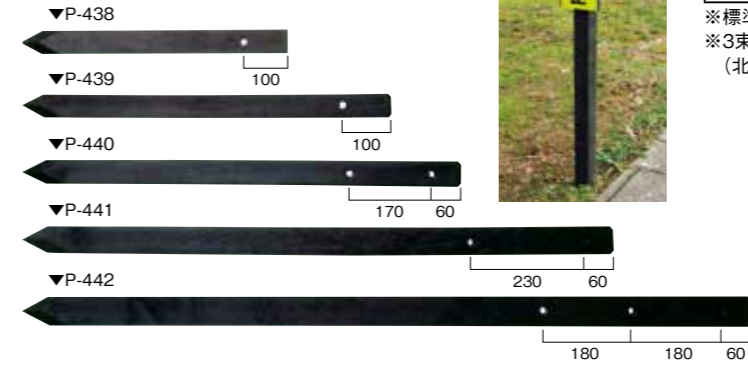

#### 角杭

品番	品名	規格	1本重量	標準穴径	梱包数	価格(1本)
P-438	角杭	50×50× 550mm	約1.1kg	13mm	20本	¥ 590
P-439	角杭	50×50× 750mm	約1.3kg	13mm	16本	¥ 800
P-440	角杭	55×55× 900mm	約2.2kg	13mm	12本	¥1,300
P-441	角杭	60×60×1200mm	約3.4kg	13mm	6本	¥2,100
P-442	角杭	65×65×1500mm	約4.9kg	13mm	4本	¥3,070

※標準穴径φ13mm  
※3束以下の場合には別途運賃がかかります。お問い合わせください。(北海道・沖縄・離島は除く)



### 樹脂製平板

家庭菜園や花壇、斜面の土留めなどに好適! 木材だと腐りやすい場所にも安心です。専用のジョイントを使えば、継ぎ目からの土の流出を防ぐことができます。切断・穴あけ・ビス打ちが可能ですので、幅広い目的にお使い頂けます。

※平板用ジョイント 平行R:4000までなら可能

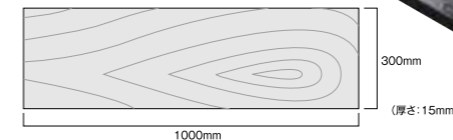
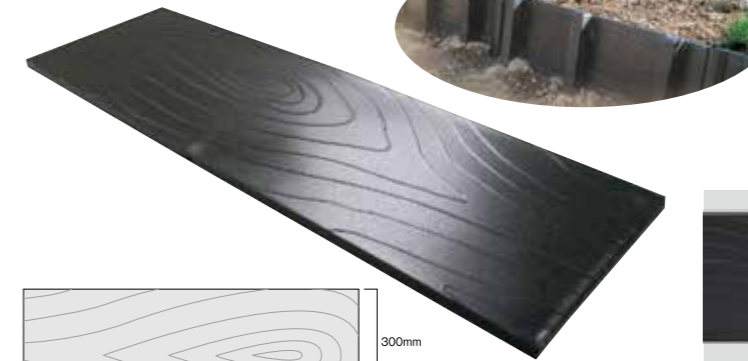

品番	品名	規格	1本重量	梱包数	価格(1本)
P-450	樹脂製平板1000型	15×300×1000mm	約4.6kg	5枚	¥3,750
P-458	平板用ジョイント 平行300mm	60× 34× 300mm	約280g		¥1,290
P-459	平板用ジョイント 直角300mm	44× 44× 300mm	約270g		¥1,290

※3梱包以下の場合には別途運賃がかかります。ジョイントのみ合計3万円より元払い発送になります。お問い合わせください。(北海道・沖縄・離島は除く)

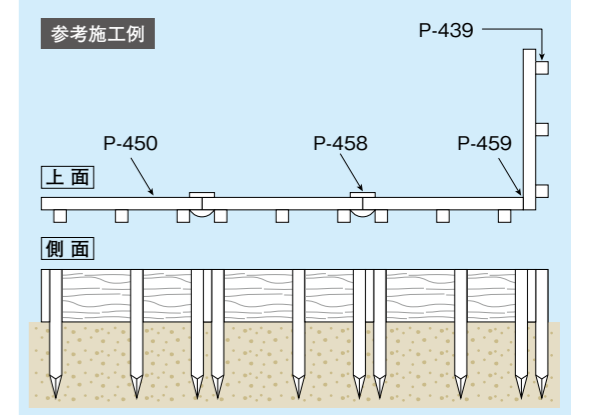

### 特注サイズ 樹脂板材・角材

特別サイズの樹脂板材・角材です。樹脂は芯まで詰まっていますので、穴あけ・ビス打ち・切断などの加工が可能です。弊社ではご要望に応じ、必要な長さへの切断加工も承っております。受注生産となりますので、納期については都度お問合せ下さい。

品番	品名	規格	1本重量	梱包数	価格(1枚)
P-453	特注板材	20×200 20×200×2000mm	約 7.4kg	3枚	¥ 6,330
P-454	特注板材	50×150 50×150×3000mm	約19.2kg	1枚	¥18,530
P-456	特注板材	80×200 80×200×3000mm	約40.5kg	1枚	¥36,470
P-460	特注角材	50×200 50× 50×2000mm	約 4.8kg	1本	¥ 4,360
P-457	特注角材	90× 90 90× 90×3000mm	約20.9kg	1本	¥19,860

※3梱包以下の場合には別途運賃がかかります。お問い合わせください。(北海道・沖縄・離島は除く)





# [LEDガーデンライト]

長時間点灯する場所だから、省エネで寿命の長いLEDがおすすです。

## 人感センサー付アプローチ灯

通常は消灯で待機。人が近づくとパッと明るく点灯。シンプルなセンサー機能を搭載したボール灯です。



写真はイメージです

<p>人感センサー</p> <p>ON/OFFタイプII</p> <p><b>DWP-38630 Y</b> 電球色 2700K-Ra83</p> <table border="1"> <tr><td>定格光束</td><td>消費電力</td><td>固有エネルギー消費効率</td></tr> <tr><td>400lm</td><td>4.9W</td><td>81.6lm/W</td></tr> </table> <p>¥37,800 (ランプ付) 防雨形</p> <p>LED電球 4.6W (E26) 白熱灯60W相当</p> <ul style="list-style-type: none"> <li>●アルミダイカスト・アルミ型材・鋼板 シルバー塗装</li> <li>●ガラス 乳白</li> <li>●径φ140 高340mm 3.1kg</li> <li>●10VA</li> <li>●キャプタイヤコード5m付</li> <li>●差込プラグ付</li> <li>●点灯照度調節機能付(暗明)</li> <li>●点灯保持時間調節機能付(30・60・180秒)</li> <li>●AC100V</li> <li>●光源寿命40,000時間</li> <li>■調光器併用不可</li> </ul> <p>LED交換可能 非調光</p> <p>注)アース線は付属しておりません。別途ご用意ください。</p>	定格光束	消費電力	固有エネルギー消費効率	400lm	4.9W	81.6lm/W	<p>人感センサー</p> <p>ON/OFFタイプII</p> <p><b>DWP-38634 Y</b> 電球色 2700K-Ra83</p> <table border="1"> <tr><td>定格光束</td><td>消費電力</td><td>固有エネルギー消費効率</td></tr> <tr><td>400lm</td><td>4.9W</td><td>81.6lm/W</td></tr> </table> <p>¥39,800 (ランプ付) 防雨形</p> <p>LED電球 4.6W (E26) 白熱灯60W相当</p> <ul style="list-style-type: none"> <li>●アルミダイカスト・アルミ型材 シルバー塗装</li> <li>●ガラス 乳白</li> <li>●径φ100 高1110 埋込深300mm 3.5kg</li> <li>●10VA</li> <li>●センサー可動(左右各45°)</li> <li>●点灯照度調節機能付(暗明)</li> <li>●点灯保持時間調節機能付(30・60・180秒)</li> <li>●AC100V</li> <li>●光源寿命40,000時間</li> <li>■調光器併用不可</li> </ul> <p>LED交換可能 非調光</p> <p>注)アース線は付属しておりません。別途ご用意ください。</p>	定格光束	消費電力	固有エネルギー消費効率	400lm	4.9W	81.6lm/W	<p>人感センサー</p> <p>ON/OFFタイプII</p> <p><b>DWP-38638 Y</b> 電球色 2700K-Ra83</p> <table border="1"> <tr><td>定格光束</td><td>消費電力</td><td>固有エネルギー消費効率</td></tr> <tr><td>400lm</td><td>4.9W</td><td>81.6lm/W</td></tr> </table> <p>¥39,800 (ランプ付) 防雨形</p> <p>LED電球 4.6W (E26) 白熱灯60W相当</p> <ul style="list-style-type: none"> <li>●アルミダイカスト・アルミ型材 黒塗装</li> <li>●ガラス 乳白</li> <li>●径φ100 高1110 埋込深300mm 3.5kg</li> <li>●10VA</li> <li>●センサー可動(左右各45°)</li> <li>●点灯照度調節機能付(暗明)</li> <li>●点灯保持時間調節機能付(30・60・180秒)</li> <li>●AC100V</li> <li>●光源寿命40,000時間</li> <li>■調光器併用不可</li> </ul> <p>LED交換可能 非調光</p> <p>注)アース線は付属しておりません。別途ご用意ください。</p>	定格光束	消費電力	固有エネルギー消費効率	400lm	4.9W	81.6lm/W
定格光束	消費電力	固有エネルギー消費効率																		
400lm	4.9W	81.6lm/W																		
定格光束	消費電力	固有エネルギー消費効率																		
400lm	4.9W	81.6lm/W																		
定格光束	消費電力	固有エネルギー消費効率																		
400lm	4.9W	81.6lm/W																		

### 人感センサー ON/OFFタイプII

必要な時だけ点灯。人感センサー「ON/OFFタイプII」は、省エネを優先したセンサーです。



暗くなると消灯状態で待機。人が近づくと100%点灯状態に。人がいなくなると消灯して待機。

注) DWP-38630Yはセンサー部分が可動しません。  
注) 壁スイッチは常にONでご使用ください。

### 人感センサーについて

#### 周囲の温度変化を感知してセンサーが動作

人感センサーは物体の動き、周囲の温度変化を感知して動作する仕組みになっています。以下のような場合、センサーが正しく感知しない場合があります。

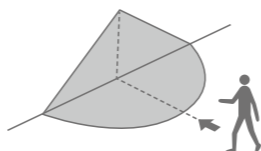

- センサーに向かって真正面より近づくとセンサーが感知しにくく、感知距離が短くなる場合があります。
- 周囲の気温と人の体温が近くなった時や、ゆっくりとした動作には感知しにくい場合があります。

### LED寿命

#### 約40,000時間

LEDの寿命40,000時間は一日平均10時間点灯したとしても約10年となります。照明器具の寿命が8~10年であることを考えると、基本的にLED光源のみの交換は必要ありません。メンテナンスがづらい場所、電球が切れても交換を忘れがちなアウトドアに最適です。

# アプローチ灯



**DWP-38635 Y** 電球色 2700K-Ra83

定格光束	消費電力	固有エネルギー消費効率
400lm	4.6W	86.9lm/W

¥22,000 (ランプ付) 防雨形

- LED電球 4.6W (E26) 白熱灯60W相当
- アルミダイカスト・アルミ型材 黒塗装
  - ガラス 乳白
  - 径φ100 高330mm 埋込深180mm 2.5kg
  - 8VA
  - キャプタイヤコード5m付
  - 差込プラグ付
  - AC100V
  - 光源寿命40,000時間
  - 調光器併用不可
- LED交換可能 非調光
- 注)アース線は付属しておりません。別途ご用意ください。



**DWP-38627 Y** 電球色 2700K-Ra83

定格光束	消費電力	固有エネルギー消費効率
400lm	4.6W	86.9lm/W

¥22,000 (ランプ付) 防雨形

- LED電球 4.6W (E26) 白熱灯60W相当
- アルミダイカスト・アルミ型材 シルバー塗装
  - ガラス 乳白
  - 径φ100 高330mm 埋込深180mm 2.5kg
  - 8VA
  - キャプタイヤコード5m付
  - 差込プラグ付
  - AC100V
  - 光源寿命40,000時間
  - 調光器併用不可
- LED交換可能 非調光
- 注)アース線は付属しておりません。別途ご用意ください。



[黒] **DWP-40764 Y** 電球色 2700K-Ra82

定格光束	消費電力	固有エネルギー消費効率
295lm	4.2W	70.2lm/W

¥39,800 (ランプ付) 防雨形

- LED電球 4.2W (E17) 白熱灯60W相当
- アルミダイカスト・アルミ型材 塗装
  - ガラス 乳白
  - 径φ100 高1023mm 埋込深300mm 2.8kg
  - 7VA
  - AC100V
  - 光源寿命40,000時間
  - 調光器併用不可
- LED交換可能 非調光
- 注)アース線は付属しておりません。別途ご用意ください。



[シルバー] **DWP-40762 Y** 電球色 2700K-Ra82

定格光束	消費電力	固有エネルギー消費効率
295lm	4.2W	70.2lm/W

¥37,800 (ランプ付) 防雨形

- LED電球 4.2W (E17) 白熱灯60W相当
- アルミダイカスト・アルミ型材 塗装
  - ガラス 乳白
  - 径φ100 高723mm 埋込深300mm 2.4kg
  - 7VA
  - AC100V
  - 光源寿命40,000時間
  - 調光器併用不可
- LED交換可能 非調光
- 注)アース線は付属しておりません。別途ご用意ください。

家族やゲストを安全にエスコートし、全般拡散の光で空間全体を明るく照らします。高さ違いのローポール、差込式やスタンド式のバリエーション展開で、コーディネート幅が広がります。



使用器具 DWP-40513Y



[ウォームシルバー] **DWP-40514 Y** 電球色 2700K-Ra83

定格光束	消費電力	固有エネルギー消費効率
250lm	6.5W	38.4lm/W

¥35,800 (LED内蔵) 防雨形

- LED電球 6.5W 白熱灯60W相当
- ステンレス・アルミダイカスト アルミ型材 塗装
  - アルミ 白塗装
  - アクリル 透明
  - 径φ65 高635 埋込深300mm 1.5kg
  - 11VA
  - 拡散パネル付
  - AC100V
  - 光源寿命40,000時間
  - 調光器併用不可
- LED交換不可 非調光



[シルバー] **DWP-40513 Y** 電球色 2700K-Ra83

定格光束	消費電力	固有エネルギー消費効率
250lm	6.5W	38.4lm/W

¥35,800 (LED内蔵) 防雨形

- LED電球 6.5W 白熱灯60W相当
- ステンレス・アルミダイカスト アルミ型材 塗装
  - アルミ 白塗装
  - アクリル 透明
  - 径φ65 高635 埋込深300mm 1.5kg
  - 11VA
  - 拡散パネル付
  - AC100V
  - 光源寿命40,000時間
  - 調光器併用不可
- LED交換不可 非調光



[黒] **DWP-40512 Y** 電球色 2700K-Ra83

定格光束	消費電力	固有エネルギー消費効率
250lm	6.5W	38.4lm/W

¥35,800 (LED内蔵) 防雨形

- LED電球 6.5W 白熱灯60W相当
- ステンレス・アルミダイカスト アルミ型材 塗装
  - アルミ 白塗装
  - アクリル 透明
  - 径φ65 高635 埋込深300mm 1.5kg
  - 11VA
  - 拡散パネル付
  - AC100V
  - 光源寿命40,000時間
  - 調光器併用不可
- LED交換不可 非調光

※このページの価格の掛率は他のページの掛率と異なりますのでご相談下さい。

※このページの価格の掛率は他のページの掛率と異なりますのでご相談下さい。



# アプローチ灯



[ウォームシルバー]  
**DWP-40520 Y** 電球色 2700K-Ra83  
 定格光束 250lm 消費電力 6.5W 固有エネルギー消費効率 38.4lm/W  
**¥38,000** (LED内蔵) 防雨形

- LED電球 6.5W 白熱灯60W相当
  - ステンレス・アルミダイカスト・アルミ型材 塗装
  - アルミ白塗装
  - アクリル透明
  - 径φ65 高さ235 埋込深250mm 1.1kg
  - 11VA
  - キャプタイヤコード5m付
  - 差込プラグ付
  - 拡散パネル付
  - AC100V
  - 光源寿命40,000時間
  - 調光器併用不可
- LED交換不可 非調光
- 注)アース線は付属していません。別途ご用意ください。



[シルバー]  
**DWP-40519 Y** 電球色 2700K-Ra83  
 定格光束 250lm 消費電力 6.5W 固有エネルギー消費効率 38.4lm/W  
**¥38,000** (LED内蔵) 防雨形

- LED電球 6.5W 白熱灯60W相当
  - ステンレス・アルミダイカスト・アルミ型材 塗装
  - アルミ白塗装
  - アクリル透明
  - 径φ65 高さ235 埋込深250mm 1.1kg
  - 11VA
  - キャプタイヤコード5m付
  - 差込プラグ付
  - 拡散パネル付
  - AC100V
  - 光源寿命40,000時間
  - 調光器併用不可
- LED交換不可 非調光
- 注)アース線は付属していません。別途ご用意ください。



[黒]  
**DWP-40518 Y** 電球色 2700K-Ra83  
 定格光束 250lm 消費電力 6.5W 固有エネルギー消費効率 38.4lm/W  
**¥38,000** (LED内蔵) 防雨形

- LED電球 6.5W 白熱灯60W相当
  - ステンレス・アルミダイカスト・アルミ型材 塗装
  - アルミ白塗装
  - アクリル透明
  - 径φ65 高さ235 埋込深250mm 1.1kg
  - 11VA
  - キャプタイヤコード5m付
  - 差込プラグ付
  - 拡散パネル付
  - AC100V
  - 光源寿命40,000時間
  - 調光器併用不可
- LED交換不可 非調光
- 注)アース線は付属していません。別途ご用意ください。



**DWP-40122 Y** 電球色 2700K-Ra83  
 定格光束 570lm 消費電力 6.5W 固有エネルギー消費効率 87.6lm/W  
**¥26,800** (LED内蔵) 防雨形

- LED電球 6.5W 白熱灯60W相当
  - アルミダイカスト サンドグレー塗装
  - アクリル乳白
  - 径φ90 高さ125mm 1.1kg
  - 11VA
  - キャプタイヤコード5m付
  - 差込プラグ付
  - AC100V
  - 光源寿命40,000時間
  - 調光器併用不可
- LED交換不可 非調光



**DWP-36928** 電球色 2700K-Ra83  
 定格光束 610lm 消費電力 6.1W 固有エネルギー消費効率 100.0lm/W  
**¥31,800** (LED内蔵) 防雨形

- LED 6.1W 白熱灯60W相当
  - ステンレス 黒塗装
  - アクリル乳白
  - 径φ125 高さ180mm 1.6kg
  - 11VA
  - キャプタイヤコード5m付
  - 差込プラグ付
  - AC100V
  - 光源寿命40,000時間
  - 調光器併用不可
- LED交換不可 非調光
- 注)アース線は付属していません。別途ご用意ください。



**オプション**  
 スパイク **DP-37797** **¥2,980**  
 ●ステンレス  
 ●巾50 長さ50 高さ230mm 0.2kg



**DWP-40126 Y** 電球色 2700K-Ra83  
 定格光束 268lm 消費電力 4.6W 固有エネルギー消費効率 58.2lm/W  
**¥88,000** (ランプ付) 防雨形

- LED電球 4.6W (E26) 白熱灯60W相当
  - ステンレス 黒サテン塗装
  - 和紙模様入アクリル
  - 径φ170 高さ375mm 3.6kg
  - 8VA
  - キャプタイヤコード5m付
  - 差込プラグ付
  - AC100V
  - 光源寿命40,000時間
  - 調光器併用不可
- LED交換可能 非調光



**DWP-40127 Y** 電球色 2700K-Ra83  
 定格光束 280lm 消費電力 4.6W 固有エネルギー消費効率 60.8lm/W  
**¥68,000** (ランプ付) 防雨形

- LED電球 4.6W (E26) 白熱灯60W相当
  - ステンレス 黒サテン塗装
  - 和紙模様入アクリル
  - 径φ185 高さ435mm 2.6kg
  - 8VA
  - キャプタイヤコード5m付
  - 差込プラグ付
  - AC100V
  - 光源寿命40,000時間
  - 調光器併用不可
- LED交換可能 非調光



**DWP-37296** 電球色 2700K-Ra83  
 定格光束 580lm 消費電力 6.1W 固有エネルギー消費効率 95.0lm/W  
**¥49,800** (LED内蔵) 防雨形

- LED 6.1W 白熱灯60W相当
  - 鋼板白塗装
  - アクリル乳白
  - 径φ300 高さ310 1.8kg
  - 11VA
  - キャプタイヤコード5m付
  - 差込プラグ付
  - AC100V
  - 光源寿命40,000時間
  - 調光器併用不可
- LED交換可能 非調光
- 注)アース線は付属していません。別途ご用意ください。



[黒]  
**DWP-40767 Y** 電球色 2700K-Ra82  
 定格光束 295lm 消費電力 4.2W 固有エネルギー消費効率 70.2lm/W  
**¥44,800** (ランプ付) 防雨形  
 カバーネジ込式

- LED電球 4.2W (E17) 白熱灯60W相当
  - アルミダイカスト・アルミ型材 塗装
  - ガラス乳白
  - 径φ100 高さ368 埋込深180mm 2.5kg
  - 7VA
  - キャプタイヤコード5m付
  - 差込プラグ付
  - AC100V
  - 光源寿命40,000時間
  - 調光器併用不可
- LED交換可能 非調光
- 注)アース線は付属していません。別途ご用意ください。

# アウトドアスタンド



**DWP-37796** 電球色 2700K-Ra83  
 定格光束 360lm 消費電力 8.5W 固有エネルギー消費効率 42.3lm/W  
**¥39,800** (LED内蔵) 防雨形  
 カバー化粧ビス式

- LED電球 8.5W ダイクロハロゲン65W相当
  - アルミダイカスト シルバー塗装
  - 強化ガラス透明
  - 径φ110 高さ190mm 2.5kg
  - 14VA
  - キャプタイヤコード5m付
  - 差込プラグ付
  - 灯具回転90°
  - AC100V
  - スパイク別売 (DP-37797)
  - 光源寿命40,000時間
  - 調光器併用不可
- LED交換不可 非調光
- 注)アース線は付属していません。別途ご用意ください。



**オプション**  
 スパイク **DP-37797** **¥2,980**  
 ●ステンレス  
 ●巾50 長さ50 高さ230mm 0.2kg



**DWP-38502 Y** 電球色 2700K-Ra83  
 定格光束 100lm 消費電力 6W 固有エネルギー消費効率 16.6lm/W  
**¥19,800** (LED内蔵) 防雨形

- LED電球 6W 白熱灯40W相当
  - アルミダイカスト・銅板・ステンレス 黒塗装
  - アクリル乳白(マット)
  - 巾55 長さ240 高さ195 埋込深200mm 1.5kg
  - 11VA
  - キャプタイヤコード5m付
  - 差込プラグ付
  - AC100V
  - 光源寿命40,000時間
  - 調光器併用不可
- LED交換不可 非調光
- 注)アース線は付属していません。別途ご用意ください。

●色温度とは  
 ランプ自体の光の色です。色温度はK(ケルビン)という単位を使います。ケルビン値が低いほど、光に温かみが増します。電球色はあたたかみのあるくつろぎのあかり、昼白色はさわやかで爽快感のあるあかりです。

●演色性について  
 色の見え方を演色性と呼び、白熱灯を基準に「Ra」という単位で表します。Raは数字が大きいくほど白熱灯に近いことを示し、最高がRa100になります。演色性が高いタイプほど、照射物がより自然に見えますが、照度は少しダウンします。効率を重視する場合には、標準色タイプがおすすめです。

# スポットライト

エクステリアでの光の演出や、防犯の役割も果たす差込式のスポットライトです。

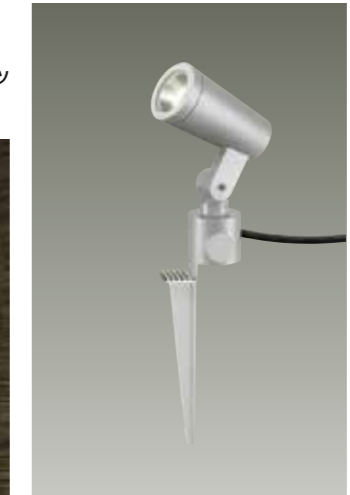

**DOL-4672 YS** (シルバー) 電球色 2700K-Ra83  
 定格光束 420lm 消費電力 6W 固有エネルギー消費効率 70.0lm/W  
**¥21,000** (LED内蔵) 防雨形

- LED 6W ダイクロハロゲン50W相当
  - アルミダイカスト 塗装
  - 強化ガラス透明
  - 径φ65 長さ120 高さ195 埋込深180mm 1.3kg
  - 11VA
  - キャプタイヤコード5m付
  - 差込プラグ付
  - 首振り方向90° 下方60°回転350°
  - 制御レンズ付
  - AC100V
  - 光源寿命40,000時間
  - 調光器併用不可
- LED交換不可 非調光
- 注)アース線は付属していません。別途ご用意ください。

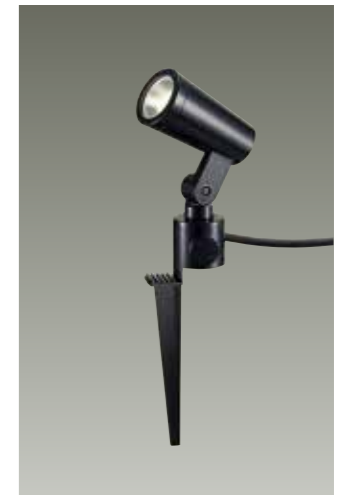

**DOL-4672 YB** (黒) 電球色 2700K-Ra83  
 定格光束 420lm 消費電力 6W 固有エネルギー消費効率 70.0lm/W  
**¥21,000** (LED内蔵) 防雨形

- LED 6W ダイクロハロゲン50W相当
  - アルミダイカスト 塗装
  - 強化ガラス透明
  - 径φ65 長さ120 高さ195 埋込深180mm 1.3kg
  - 11VA
  - キャプタイヤコード5m付
  - 差込プラグ付
  - 首振り方向90° 下方60°回転350°
  - 制御レンズ付
  - AC100V
  - 光源寿命40,000時間
  - 調光器併用不可
- LED交換不可 非調光
- 注)アース線は付属していません。別途ご用意ください。

※このページの価格の掛率は他のページの掛率と異なりますのでご相談下さい。

※このページの価格の掛率は他のページの掛率と異なりますのでご相談下さい。



**陶照明** 現代的なカタチと伝統の信楽焼が融合した新しいタイプの  
ガーデンライトです。(屋外照明)



**コゲ花彫丸庭園燈**  
(屋外用ライト付)  
SA9078-02  
W195×H450mm  
¥23,000



**コゲ花彫角庭園燈**  
(屋外用ライト付)  
SA9078-03  
W205×D205×H460mm  
¥26,000

植木鉢はイメージです



**黒地丸筒燈**  
(屋外用ライト付)  
SA9078-01  
W235×H535mm  
¥32,000



**月のふくろう**(屋外用ライト付)  
SA9081-03  
W235×H430mm ¥32,000  
※樹脂製和紙使用



**庭あんどん黒市松(大)**  
(屋外用ライト付)  
SA9080-01  
W170×D170×H510mm  
¥31,000

**庭あんどん黒市松(小)**  
(屋外用ライト付)  
SA9080-02  
W170×D170×H320mm  
¥24,000



**黒格子あかり**  
(屋外用ライト付)  
SA9081-04  
W200×H570mm  
¥34,000  
※アクリル板、樹脂製和紙使用



**仲よしふくろうあかり**(屋外用ライト付)  
SA9081-05 W220×H460mm ¥33,000



**初月燈**(屋外用ライト付)  
SA9081-01  
W245×H525mm  
¥42,000  
※樹脂製和紙使用



**ガーデンライト(小)**  
(屋外用ライト付)  
SA9079-06  
W220×D220×H300mm  
¥35,000



**庭あんどんあけぼの(大)**  
(屋外用ライト付)  
SA9080-03  
W240×D240×H510mm  
¥44,000

**庭あんどんあけぼの(小)**  
(屋外用ライト付)  
SA9080-04  
W240×D240×H320mm  
¥36,000

**ガーデンライト(大)**(屋外用ライト付)  
SA9079-04  
W220×D220×H500mm ¥45,000

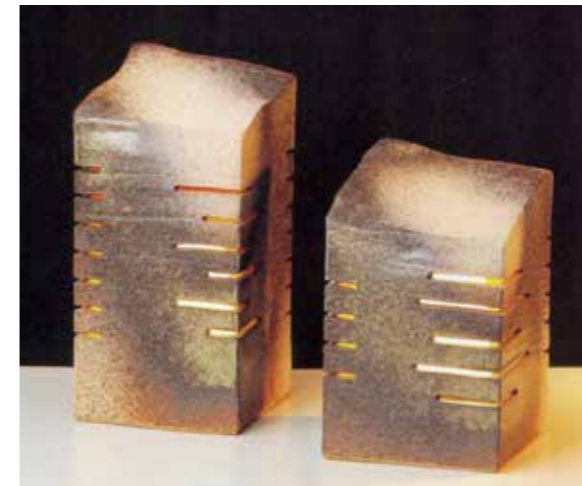

**庭あんどんあけぼの線光(大)**  
(屋外用ライト付)  
SA9080-05  
W220×D220×H460mm  
¥46,000

**庭あんどんあけぼの線光(小)**  
(屋外用ライト付)  
SA9080-06  
W220×D220×H370mm  
¥40,000



**庭あんどんはざま(中)**  
(屋外用ライト付)  
SA9079-01  
W185×D185×H410mm  
¥26,000

**庭あんどんはざま(大)**  
(屋外用ライト付)  
SA9079-02  
W185×D185×H520mm  
¥32,000

**庭あんどんはざま(小)**  
(屋外用ライト付)  
SA9079-03  
W185×D185×H315mm  
¥24,000



**夕日夜燈**  
(屋外用ライト付)  
SA9081-02  
W245×H525mm  
¥42,000  
※樹脂製和紙使用



**いらっしやいませ燈**(屋外用ライト付)  
SA9079-05 W375×D130×H350mm ¥36,000

施事例  
ユニット洋風  
リテイクス  
ウッドデッキ  
ユニット和風  
扉セット  
庭門・袖垣  
基本セット  
アルミ部材  
プラ部材  
ビス  
人工杭  
ガーデンライト  
陶照明  
FRP人造石  
人工樹木  
索引

施事例  
ユニット洋風  
リテイクス  
ウッドデッキ  
ユニット和風  
扉セット  
庭門・袖垣  
基本セット  
アルミ部材  
プラ部材  
ビス  
人工杭  
ガーデンライト  
陶照明  
FRP人造石  
人工樹木  
索引



FRP製人造石 EIKO STONE F  
**イクストーン・エフ**

天然石のもつ風合いをFRPで再現した、自然に限りなく近い表情の人造石です。丈夫で軽量、しかも耐久性に優れたイクストーン・エフ。室内庭園や坪庭等に最適です。

**補強** 印は内部補強をしています。



ES-15 上面



ES-29 上面



ES-41 上面



**ES-15 庭石**  
 W400×D330×H500mm  
 約5.6kg  
 グレー ¥36,800



**ES-29 庭石**  
 W450×D440×H620mm  
 約5.4kg  
 グレー ¥40,700



**ES-41 庭石**  
 W350×D270×H550mm  
 約2.8kg  
 グリーン ¥30,300



ES-38 上面



**ES-38 庭石**  
 W1070×D770×H490mm 約10.7kg グリーン  
 ¥90,400  
 ※この商品は在庫がなくなり次第廃番になります。



ES-29 庭石を使った  
 つば庭の施工例  
 つば庭L型 TN-L-01 ¥630,060

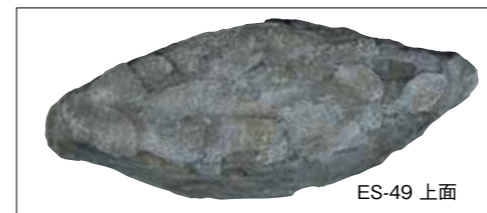

ES-49 上面



**ES-49 庭石 補強**  
 W1100×D450×H200mm 約5.0kg  
 グレー ¥56,600

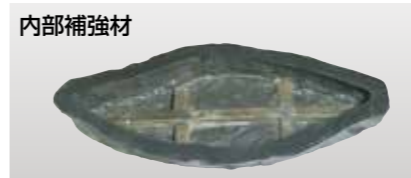

内部補強材



ES-51 上面



**ES-51 庭石**  
 W1300×D700×H500mm 約9.2kg  
 グレー ¥94,200

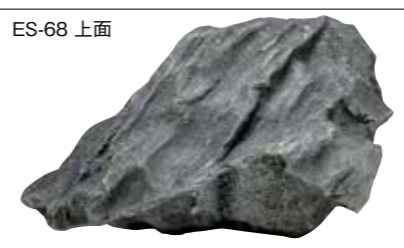

ES-68 上面



**ES-68 庭石**  
 W900×D600×H310mm  
 約6.5kg  
 グレー ¥57,300



**ES-71 庭石**  
 W770×D300×H210mm  
 約4.1kg  
 グレー ¥33,000



ES-74 上面



**ES-74 庭石**  
 W860×D670×H1020mm  
 約13.5kg  
 グレー ¥105,400

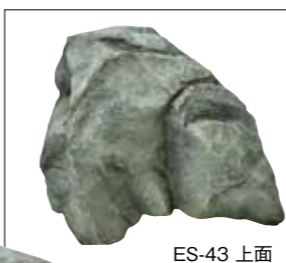

ES-43 上面



**ES-43 庭石**  
 W830×D630×H310mm  
 約5.3kg  
 グリーン ¥55,800

**イクストーン・エフ (FRP製) カラーバリエーション**

1. 定番カラー以外にグリーン・グレーカラーができます。
2. 定番カラー以外は受注生産につき、納期をご確認下さい。(通常約50日間)



グリーン



グレー

施工例  
 ユニット洋風  
 リネイス  
 ウッドデッキ  
 ユニット和風  
 扉セット  
 庭門・袖垣  
 基本セット  
 アルミ部材  
 プラ部材  
 ビス  
 人工杭  
 ガーデンライト  
 陶照明  
 FRP人造石  
 プランター  
 人工樹木  
 索引

施工例  
 ユニット洋風  
 リネイス  
 ウッドデッキ  
 ユニット和風  
 扉セット  
 庭門・袖垣  
 基本セット  
 アルミ部材  
 プラ部材  
 ビス  
 人工杭  
 ガーデンライト  
 陶照明  
 FRP人造石  
 プランター  
 人工樹木  
 索引



**補強** 印は内部補強をしています。

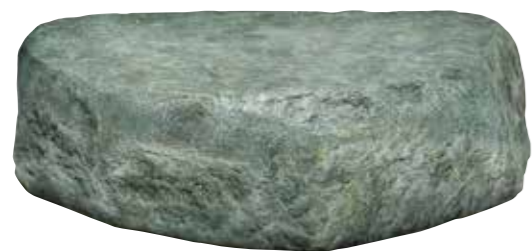

**ES-91 沓脱石3.5尺 補強**  
W1050×D650×H310mm  
約13.4kg グリーン **¥70,100**



**ES-75 庭石**  
W1250×D640×H740mm  
約11.9kg  
グリーン **¥105,100**

ES-75 上面



**ES-26 庭石 補強**  
W900×D650×H350mm  
約8.8kg  
グレー **¥53,600**  
※この商品は在庫がなくなり次第  
廃番になります。



**ES-97 大飛石 補強**  
W900×D650×H150mm 約5.8kg  
グレー **¥34,500**  
※この商品は在庫がなくなり次第  
廃番になります。



**ES-44 飛石 補強**  
W500×D400×H130mm  
約2.5kg  
グレー **¥27,500**  
※この商品は在庫がなくなり次第  
廃番になります。



**ES-46 庭石**  
W350×D300×H100mm  
約1.4kg  
グレー **¥20,200**

ES-46 上面



**ES-47 庭石**  
W400×D250×H180mm  
約1.9kg  
グリーン **¥28,500**

## 枕木

どっしりとした風合いを持ち、ガーデンウッドとして人気があります。別注サイズも出来ます。ご相談ください。



EM-130 EM-131 EM-132

**EM-130 枕木(大) 補強**  
W2100×D200×H140mm  
約13.0kg **¥56,700**

**EM-131 枕木(中) 補強**  
W1050×D200×H140mm  
約7.0kg **¥35,000**

**EM-132 枕木(小) 補強**  
W700×D200×H140mm  
約4.5kg **¥26,200**



**ES-138 三連枕木補強タイプ (FRP製)**  
W600×D150×H500mm  
約4.8kg **¥39,000**  
※この商品は在庫がなくなり次第廃番 になります。

補強



**ES-100 つくばい 6寸**  
W420×D280×H280mm  
約2.9kg  
グリーン **¥44,000**



**ES-92 飛石(大) 補強**  
W470×D460×H140mm  
約2.4kg グリーン  
**¥24,800**  
※この商品は在庫がなくなり次第  
廃番になります。



**ES-94 飛石(小) 補強**  
W330×D250×H110mm  
約1.6kg グリーン **¥19,200**  
※この商品は在庫がなくなり次第  
廃番になります。



**ES-95 湯桶石**  
W350×D290×H160mm  
約2.4kg グリーン **¥19,800**  
※この商品は在庫がなくなり次第  
廃番になります。



**ES-96 手燭石**  
W440×D300×H250mm  
約3.4kg  
グリーン **¥24,200**  
※この商品は在庫がなくなり次第  
廃番になります。



## つくばいセット

※この商品は在庫がなくなり次第  
廃番になります。

ES-129 カケヒスタンド50

PA-706 擬木AS系カケヒくぬぎ

PA-731 節付竹ヒヤク63φ

ES-100 つくばい6寸

ES-96 手燭石

GE-005 杉苔角

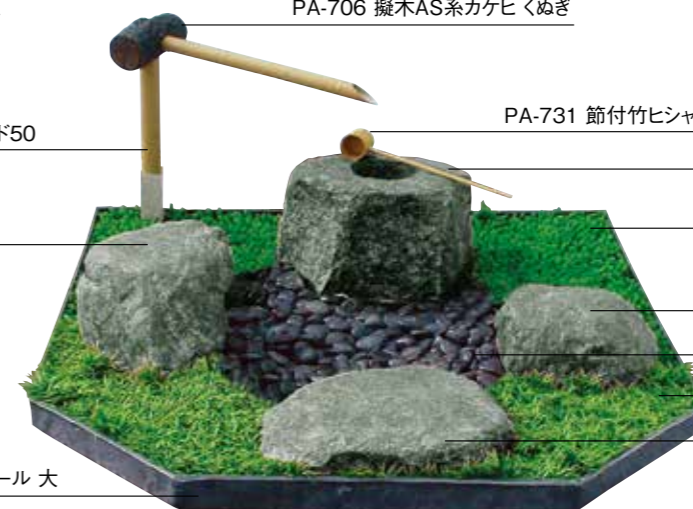

ES-95 湯桶石

輝宝石(黒・天然石)

リュウのヒゲ

ES-92 飛石(大)〈前石〉

ES-120  
つくばいセット用防水プール 大

**ES-120**  
つくばいセット用  
防水プール 大

W1280×D1320×H70mm  
約9.55kg **¥85,500**  
※この商品は在庫がなくなり次第廃番になります。



**ES-121**  
つくばいセット用  
防水プール 小

W900×D800×H70mm  
約4.1kg **¥39,000**  
※この商品は在庫がなくなり次第廃番になります。



**ES-132 水中ポンプB-100**  
**¥17,800** 流量調節器FC-1F(中間用)付  
※内径φ13mmのホースが必要です。(付属していません)



**ES-129 カケヒスタンド50**  
W52×D52×H180mm  
SUS304 **¥8,800**  
※この商品は在庫がなくなり  
次第廃番になります。



**ES-130 カケヒスタンド38**  
W40×D40×H180mm  
SUS304 **¥8,800**  
※この商品は在庫がなくなり  
次第廃番になります。

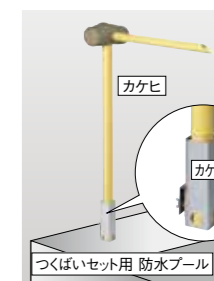

**カケヒスタンド**  
つくばいセット用プールの  
縁にかけてカケヒを立て  
るのに使用します。

**ES-131 小型水中ポンプVM-1**  
**¥7,800**(ホース5φ×1500mm付)

※掲載の商品は手作りのため、色彩が多少異なる場合があります。見る方向によって形が異なって見えます。又、表示寸法も多少異なる場合があります。



# プランター

FRPで自然素材の風合いを表現したプランター。緑化の外、車寄せや導線の仕切りなどに  
ご使用ください。



※この画像は合成イメージ画像です、実際の写真ではありません。

**インド砂岩**

インド砂岩はホワイト・サンドストーンの雰囲気  
を再現したアイテムで砂岩の微妙な肌合  
いも表現しています。

内側に補強加工をしています

水抜き穴

**プランター・インド砂岩**  
EPI-1223  
W1210×D470×H500mm  
約20kg **¥109,100**

**プランター・インド砂岩**  
EPI-0923  
W910×D460×H500mm  
約16kg **¥75,600**

**プランター・インド砂岩**  
EPI-0623  
W610×D610×H500mm  
約13kg **¥65,000**

**樽風プランター ブラウン**

**樽風プランター・ブラウン**  
EPB-900BR  
φ900×H580mm  
約21kg **¥99,900**

**樽風プランター・ブラウン**  
EPB-600BR  
φ600×H450mm  
約11kg **¥61,700**

**プレイン ホワイト**

表面を微細なパターンに加工し、白で彩色したシンプルなイメージのプランターです。多様な場面に違和感なく設置できるプランターの標準スタイルです。

**プランター・プレイン ホワイト**  
EPP-1224  
W1210×D470×H500mm  
約20kg **¥109,100**

**プランター・プレイン ホワイト**  
EPP-0924  
W910×D460×H500mm  
約16kg **¥75,600**

**プランター・プレイン ホワイト**  
EPP-0624  
W610×D610×H500mm  
約13kg **¥65,000**

**アルビノストーン ベージュ**

表面はアルビノストーン乱形貼りのイメージを表現しています。彩色は落ち着いたベージュ色です。

**プランター・アルビノストーン ベージュ**  
EPQ-1221  
W1210×D470×H500mm  
約20kg **¥135,700**

**プランター・アルビノストーン ベージュ**  
EPQ-0921  
W910×D460×H500mm  
約16kg **¥108,000**

**プランター・アルビノストーン ベージュ**  
EPQ-0621  
W610×D610×H500mm  
約13kg **¥94,100**

**アルビノストーン ピンク**

表面はアルビノストーン乱形貼りのイメージを表現しています。彩色はピンクを基調にした優しい配色です。

**プランター・アルビノストーン ピンク**  
EPQ-1222  
W1210×D470×H500mm  
約20kg **¥135,700**

**プランター・アルビノストーン ピンク**  
EPQ-0922  
W910×D460×H500mm  
約16kg **¥108,000**

**プランター・アルビノストーン ピンク**  
EPQ-0622  
W610×D610×H500mm  
約13kg **¥94,100**

**小端積 ベージュ**

表面を石の小口や小端を見せて重ねたように表現しています。彩色は多様な環境にマッチするベージュが基調。

**プランター・小端積 ベージュ**  
EPA-1201  
W1200×D450×H500mm  
約20kg **¥93,800**

**プランター・小端積 ベージュ**  
EPA-0901  
W900×D450×H500mm  
約16kg **¥74,900**

**プランター・小端積 ベージュ**  
EPA-0601  
W600×D600×H500mm  
約13kg **¥62,500**

施工例  
ユニット洋風  
リテイク  
ウッドデッキ  
ユニット和風  
扉セット  
庭門・袖垣  
基本セット  
アルミ部材  
プラ部材  
ビス  
人工杭  
ガーデンライト  
陶照明  
FRP人造石  
プランター  
人工樹木  
索引

施工例  
ユニット洋風  
リテイク  
ウッドデッキ  
ユニット和風  
扉セット  
庭門・袖垣  
基本セット  
アルミ部材  
プラ部材  
ビス  
人工杭  
ガーデンライト  
陶照明  
FRP人造石  
プランター  
人工樹木  
索引





# AIGUS™

**アイガスは計画から施工まで、オリジナルプランをお手伝い。斬新なグリーンプランのエキスパートです。**

ホテルのロビーやショッピングセンターで、あるいはオフィスで、グリーンスペースは、人々の心をリフレッシュさせる空間として必要不可欠な演出となってきました。建築物を一層引き立て、インテリア効果もぐんとアップ。人工樹木アイガスは、オリジナルな樹木を創作してアメニティ空間を演出します。建築プランの段階からお気軽にご相談ください。



TN-S-01  
黒竹5本立モルタル付を  
使った坪庭の施工例  
¥253,430

**青竹匠5本立モルタル付**  
[品番]G-416-180  
高さ約180cm ¥47,500  
(モルタルφ23×H5cm)  
幹:エイコーポール16φ・13φ  
青竹匠  
(P.167参照)

**黒竹5本立DXモルタル付**  
[品番]G-406-150  
高さ約150cm ¥44,400  
[品番]G-406-180  
高さ約180cm ¥47,900  
(モルタルφ17.5×H4cm)

**黒竹3本立DXモルタル付**  
[品番]G-407-120  
高さ約120cm ¥22,200  
(モルタルφ14×H4cm)  
[品番]G-407-150  
高さ約150cm ¥38,800  
[品番]G-407-180  
高さ約180cm ¥45,800  
(モルタルφ17.5×H4cm)

写真は180cm

**黒竹3本立A モルタル付**  
[品番]G-101-150M  
高さ約150cm ¥46,400  
[品番]G-101-180M  
高さ約180cm ¥55,600  
(モルタルφ23×H5cm)

写真は180cm

**黒竹3本立B モルタル付**  
[品番]G-102-150M  
高さ約150cm ¥38,400  
[品番]G-102-180M  
高さ約180cm ¥44,700  
(モルタルφ23×H5cm)

写真は180cm

**黒竹5本立 モルタル付**  
[品番]G-112-150  
高さ約150cm ¥40,900  
[品番]G-112-180  
高さ約180cm ¥48,800  
(モルタルφ23×H5cm)

写真は180cm

**黒竹5本立 モルタル付**  
[品番]G-144-120  
高さ約120cm ¥26,900  
(モルタルφ17.5×H4cm)

**青竹3本立 モルタル付**  
[品番]G-311-170  
高さ約170cm ¥34,200  
(モルタルφ23×H4cm)  
幹:ポリエチレン

**青竹匠3本立 モルタル付**  
[品番]G-322-180  
高さ約180cm ¥29,500  
(モルタルφ23×H5cm)  
幹:エイコーポール22φ青竹匠  
(P.167参照)

木軸入り

**New**  
**バンブーツリー 鉢付**  
[品番]G-256-190  
高さ約190cm ¥59,400  
(鉢:フレグラーズスクエアポット32型  
32×32×H30cm)

※このページの価格の掛率は他のページの掛率と異なりますのでご相談下さい。 ※写真と実物は多少異なります。



施例
ユニット洋風
リアイス
ウッドデッキ
ユニット和風
扉セット
木戸・ごぼ庭
追加工セット
アルミ部材
プラ部材
ビス
人工杭
ガーデンライト
陶照明
FRP人造石
人工樹木
索引

ENKO™ | 人工樹木 | 室内用

写真は350cm

※モルタル付は¥4000割増しで制作できます。  
※幹／自然竹も同価格でできます。自然竹は割れる場合があります。

写真は250cm

写真は350cm

写真は180cm

写真は350cm

発泡樹脂入り

発泡樹脂入り

発泡樹脂入り

発泡樹脂入り

発泡樹脂入り

**孟宗竹 小**  
[品番] G-127-350  
高さ約350cm  
幹FRP製 φ3.5×300cm  
¥47,600  
[品番] G-127-450  
高さ約450cm  
幹FRP製 φ3.5×400cm  
¥65,300

**黒竹 1本物**  
[品番] G-145-250  
高さ約250cm  
¥25,900  
[品番] G-145-300  
高さ約300cm  
¥29,500

**孟宗竹 中**  
[品番] G-128-350  
高さ約350cm  
幹FRP製 φ5.5×300cm  
¥57,300  
[品番] G-128-450  
高さ約450cm  
幹FRP製 φ5.5×400cm  
¥77,300

**黒竹 1本立 モルタル付**  
[品番] G-113-150  
高さ約150cm  
¥11,800  
[品番] G-113-180  
高さ約180cm  
¥15,300  
(高さ約270cmも  
できます。¥23,600)  
(モルタルφ17.5×H4cm)

**孟宗竹 大**  
[品番] G-129-350  
高さ約350cm  
幹FRP製 φ8.0×300cm  
¥67,000  
[品番] G-129-450  
高さ約450cm  
幹FRP製 φ8.0×400cm  
¥89,300

発泡樹脂入り

発泡樹脂入り

発泡樹脂入り

発泡樹脂入り

発泡樹脂入り

**青竹匠 大**  
[品番] G-324-350  
高さ約350cm ¥53,700  
(幹AS系樹脂φ63×H300cm)

**青竹匠 中**  
[品番] G-325-350  
高さ約350cm ¥43,100  
(幹AS系樹脂φ50×H300cm)  
[品番] G-325-250  
高さ約250cm ¥34,000  
(幹AS系樹脂φ50×H250cm)

**青竹匠 小**  
[品番] G-326-350  
高さ約350cm ¥32,500  
(幹AS系樹脂φ38×H300cm)

※モルタル付は¥4000割増し  
で制作できます。

施例
ユニット洋風
リアイス
ウッドデッキ
ユニット和風
扉セット
木戸・ごぼ庭
追加工セット
アルミ部材
プラ部材
ビス
人工杭
ガーデンライト
陶照明
FRP人造石
人工樹木
索引





**青竹1本立 モルタル付**

幹:ポリエチレン  
 [品番]G-327-110 高さ約110cm ¥9,800  
 [品番]G-327-140 高さ約140cm ¥12,600  
 [品番]G-327-170 高さ約170cm ¥16,300  
 [品番]G-327-200 高さ約200cm ¥19,400  
 [品番]G-327-230 高さ約230cm ¥21,900  
 (モルタルφ17.5×H4cm)



(幹:ポリエチレン)

写真は180cm

写真は180cm

写真は100cm

**ラビスパーム モルタル付**

[品番]G-337-180  
 高さ約180cm ¥36,500  
 (モルタル台サイズφ23×H6cm)

**New**

**ベビーファンパーム 鉢付**

[品番]G-255-100  
 高さ約100cm ¥49,700  
 (鉢:フレグラーズスクエアポット28型 P.204掲載)

**ネムの木 モルタル付**

[品番]G-319-100 高さ約100cm ¥27,100  
 (モルタルサイズφ17×H4cm)  
 [品番]G-319-180 高さ約180cm ¥46,700  
 (モルタルサイズφ23×H5cm)

**竹用葉材**

**竹スプレイ**

[品番]GA-022  
 全長約52cm  
 葉径約6.5cm  
 1箱36本入×16箱  
 ¥1,060(1本)

**熊笹**

[品番]GA-066  
 全長約47cm  
 1箱72本入  
 ¥650(1本)

グリーン/イエロー

**バンブーブッシュ**

グリーン/イエロー  
 [品番]GC-028  
 グリーン  
 [品番]GC-029  
 全長約30cm  
 1箱12本入×12箱  
 ¥2,770(1本)

**孟宗竹スプレイ**

[品番]GA-078  
 全長約90cm  
 1箱24本入×10箱  
 ¥1,500(1本)

**竹スプレイ**

[品番]GA-200  
 全長約70cm  
 1箱48本入×8箱  
 ¥940(1本)

グリーンステム

イエローステム

**竹スプレイ**

[品番]GA-055  
 全長約70cm  
 1箱24本入×10箱  
 ¥870(1本)



**イロハモミジ 青葉 モルタル付**

[品番]G-140-120  
 高さ約120cm  
 ¥27,100  
 (モルタルφ17.5×H4cm)

**イロハモミジ モルタル付**

[品番]G-140-090  
 高さ約90cm  
 ¥20,400  
 (モルタルφ17.5×H4cm)

**モミジ モルタル付**

[品番]G-107-150M  
 高さ約150cm  
 ¥57,000  
 [品番]G-107-180M  
 高さ約180cm  
 ¥80,000  
 (モルタルφ23×H5cm)  
 グリーンもできます

写真は180cm

**イロハモミジ モルタル付**

[品番]G-140-150  
 高さ約150cm ¥44,800  
 [品番]G-140-180  
 高さ約180cm ¥59,700  
 (モルタルφ23×H5cm)

**New**

**梅盆栽(紅梅) 鉢付**

[品番]G-258  
 高さ約40cm  
 幅約50cm  
 ¥14,100

**New**

**梅盆栽(白梅) 鉢付**

[品番]G-259  
 高さ約40cm  
 幅約50cm  
 ¥14,100



**モミジ株立 モルタル付**

[品番]G-328-150  
 高さ約150cm  
 ¥67,900  
 [品番]G-328-180  
 高さ約180cm  
 ¥84,900  
 (モルタルφ23×H5cm)  
 フォールもできます

**ユズリハ モルタル付**

[品番]G-142-150  
 高さ約150cm  
 ¥54,300  
 [品番]G-142-180  
 高さ約180cm  
 ¥64,900  
 (モルタルφ23×H4.5cm)

**カクレミノ モルタル付**

[品番]G-143-150  
 高さ約150cm  
 ¥54,300  
 [品番]G-143-180  
 高さ約180cm  
 ¥64,900  
 (モルタルφ23×H4.5cm)

**ツバキ 鉢付**

[品番]G-116-150  
 高さ約150cm ¥55,800  
 (鉢φ29.5×H27cm)  
 [品番]G-116-180  
 高さ約180cm ¥64,900  
 (鉢φ34.5×H33cm)

**サザンカ モルタル付**

[品番]G-329-150  
 高さ約150cm  
 ¥46,700  
 [品番]G-329-180  
 高さ約180cm  
 ¥58,400  
 (モルタルφ23×H5cm)

**サザンカ モルタル付**

[品番]G-330-130  
 高さ約130cm  
 ¥29,900  
 (モルタルφ17.5×H4cm)

**ツバキ モルタル付**

[品番]G-117-150  
 高さ約150cm ¥49,100  
 [品番]G-117-180  
 高さ約180cm ¥58,200  
 (モルタルφ23×H4.5cm)

**南天 モルタル付**

[品番]G-243  
 高さ約90cm  
 ¥21,300  
 (モルタルφ14×H4cm)



施事例  
ユニット洋風  
リニアイス  
ウッドデッキ  
ユニット和風  
扉セット  
庭門・袖垣  
基本セット  
アルミ部材  
プラ部材  
ビス  
人工杭  
ガーデンライト  
FRP人造石  
人工樹木  
索引

室内用



**ニューベンジャミン トピアリー 鉢付**  
[品番]G-236-150  
高さ約150cm ¥60,900  
(鉢φ29.5×H27cm)  
[品番]G-236-180  
高さ約180cm ¥87,900  
(鉢φ34.5×H33cm)

**ニューベンジャミン ニチダ 鉢付**  
[品番]G-237-150  
高さ約150cm ¥54,000  
(鉢φ29.5×H27cm)  
[品番]G-237-180  
高さ約180cm ¥67,900  
(鉢φ34.5×H33cm)

**ニューベンジャミン フィカス 鉢付**  
[品番]G-401-150  
高さ約150cm ¥54,000  
(鉢φ35×H32cm)  
[品番]G-401-180  
高さ約180cm ¥67,900  
(鉢φ41.5×H37cm)

**ベンジャミン ナターシャ 鉢付**  
[品番]G-400-150  
高さ約150cm ¥54,000  
(鉢φ35×H32cm)  
[品番]G-400-180  
高さ約180cm ¥67,900  
(鉢φ41.5×H37cm)

**ベンジャミン フィカス 鉢付**  
[品番]G-202-150  
高さ約150cm ¥48,800  
(鉢φ29.5×H27cm)  
[品番]G-202-180  
高さ約180cm ¥58,300  
(鉢φ34.5×H33cm)

室内用



**ベンジャミン5本立 モルタル付**  
[品番]G-239-180  
高さ約180cm ¥80,600  
(モルタルφ23×H8cm)



**トネリコ 株立 モルタル付**  
[品番]G-339-300  
高さ約3m ¥354,300  
(モルタルφ29×H6.5cm)

**ニューベンジャミン 鉢付**  
[品番]G-246-250  
高さ約250cm 巾150cm  
¥244,400(鉢φ45×H40cm)

**ニューベンジャミン モルタル付**  
[品番]G-247-250  
高さ約250cm 巾150cm  
¥211,100(モルタルφ35×H10cm)  
※運賃別途

**ベンジャミン 3本立**  
[品番]G-230-300  
高さ約3m巾1.8m  
¥366,700  
(モルタルφ40×H10cm)  
[品番]G-230-400  
高さ約4m巾2.4m  
¥1,222,200  
(モルタルφ45×H12cm)  
[品番]G-230-500  
高さ約5m巾2.7m  
¥1,722,200  
(モルタルφ50×H12cm)  
※運賃別途



**トネリコ モルタル付**  
[品番]G-331-150  
高さ約150cm ¥62,300  
[品番]G-331-180  
高さ約180cm ¥74,600  
(モルタルφ23×H5cm)

室内用



**フェニックスパーム**  
[品番]G-248-250  
高さ約2.5m ¥105,800

**フェニックスパーム 鉢付**  
[品番]G-249-250  
高さ約2.5m  
¥158,500  
(鉢φ45×H40cm)

**カラーリリイ**  
[品番]GC-169  
全長約61cm  
花径10cm  
¥1,640

**ゼブラ**  
[品番]GC-170  
全長約61cm  
花径10cm  
¥1,640

**クワズイモ**  
[品番]G-263-120  
高さ約120cm  
¥57,600  
(鉢φ30×31cm)

**トックリヤシ**  
[品番]G-335-90  
高さ約90cm  
¥25,900  
(幹:ポリエチレン製)  
(鉢21.5×21.5×27.5cm)

**ドラセナ 鉢付**  
[品番]G-418-170  
高さ約170cm  
¥90,800  
(幹:ポリエチレン製)  
(鉢φ41.5×H37cm)

**ヘリコニア**  
[品番]G-261-180  
高さ約180cm  
¥94,600  
(鉢φ36.9×38cm)

**ストレリチア**  
[品番]G-264-120  
高さ約120cm  
¥57,600  
(鉢φ30×31cm)

**パンダナス**  
[品番]G-265-130  
高さ約130cm  
モルタル付 ¥38,200  
[品番]G-265-100  
高さ約100cm  
モルタル付 ¥26,600

光触媒加工  
**胡蝶蘭 (イエロー) 7本立**  
[品番]GM-67Y  
高さ約70cm  
¥33,000

光触媒加工  
**胡蝶蘭 (ホワイト) 6本立**  
[品番]GM-68  
高さ約70cm  
¥26,600

光触媒加工  
**胡蝶蘭 (ピンク) 6本立**  
[品番]GM-69  
高さ約70cm  
¥26,600

**トネリコ**  
[品番]G-412-120  
高さ約120cm  
¥28,700  
(鉢21.5×21.5×27.5cm)

**ベンジャミン**  
[品番]G-411-120  
高さ約120cm  
¥28,700  
(鉢21.5×21.5×27.5cm)

**ユッカG**  
[品番]G-408-140  
高さ約140cm  
¥35,400  
(鉢21.5×21.5×27.5cm)

**クレシア 鉢付**  
[品番]G-250-100  
高さ約100cm  
¥21,000  
(鉢20.5×20.5×40cm)

施事例  
ユニット洋風  
リニアイス  
ウッドデッキ  
ユニット和風  
扉セット  
庭門・袖垣  
基本セット  
アルミ部材  
プラ部材  
ビス  
人工杭  
ガーデンライト  
FRP人造石  
人工樹木  
索引





**グラスブッシュ**  
[品番]GC-162 グリーン  
全長約40cm 1箱12本入  
¥1,940(1本)



**グラスブッシュ**  
[品番]GC-164 ライトグリーン  
全長約40cm 1箱12本入  
¥1,940(1本)



**グラスブッシュパーガンディ**  
[品番]GC-163 レッド  
全長約40cm 1箱12本入  
¥1,940(1本)



**コグマ笹枯**  
[品番]GC-165 笹枯  
全長約30cm 1箱12本入  
¥2,620(1本)



**ドラセナ**  
[品番]GC-159 グリーンホワイト  
全長約40cm 1箱24本入  
¥2,100(1本)



**ドラセナブッシュ**  
[品番]GC-158 ツートングリーン  
全長約40cm 1箱24本入  
¥2,100(1本)



**ドラセナブッシュ**  
[品番]GC-157 グリーンレッド  
全長約40cm 1箱24本入  
¥2,100(1本)



**コグマ笹緑**  
[品番]GC-166 笹緑  
全長約30cm 1箱12本入  
¥2,620(1本)



**レッドカラジュウムブッシュ**  
[品番]GC-171 **New**  
全長約43cm  
葉長約14~26cm  
¥1,260(1本)



**グリーンカラジュウムブッシュ**  
[品番]GC-172 **New**  
全長約43cm  
葉長約14~26cm  
¥1,260(1本)



**New**  
**バードネストファン**  
[品番]GC-173  
高さ約40cm 幅約60cm  
¥1,940(1本)



**トクサ大**  
[品番]GC-150  
全長約60cm  
1箱12本入×10箱  
¥2,330(1本)



**トクサ小**  
[品番]GC-151  
全長約30cm  
1箱24本入×10箱  
¥1,590(1本)



**New**  
**ローレルブッシュ(シキミ)**  
[品番]GC-174  
全長約54cm 葉長約6~8cm  
¥1,000(1本)



**New**  
**ポックスウッドツリー 鉢付**  
[品番]G-257-120  
高さ約120cm  
¥55,900  
(鉢:レッドリーフ35型)



**グラス**  
[品番]GC-160  
グリーン  
[品番]GC-161  
ツートングリーン  
全長約85cm  
1箱6本入  
各¥3,790(1本)



**アラリア**  
[品番]GC-153  
全長約70cm  
1箱1本入  
¥1,090



**ゴールドクレスト  
グリーン**  
[品番]G-241-130  
高さ約130cm  
¥57,000  
(鉢φ31.5×28cm)



**ゴールドクレスト  
ライトグリーン**  
[品番]G-242-130  
高さ約130cm  
¥51,900  
(鉢φ31.5×28cm)



**モミの木**  
[品番]G-419-120  
高さ約120cm ¥51,400  
(鉢21.5×21.5×30cm 木製)



**モミの木**  
[品番]G-410-120  
高さ約120cm ¥48,400  
(鉢21.5×21.5×27.5cm)



**クイックボストンファン 小**  
[品名]GC-90  
全長約50cm 1箱12本入×10箱  
¥2,430(1本)

**New** **タマシダ**  
[品番]GC-175  
高さ約35cm 幅約55cm  
葉長約17~30cm ¥3,050(1本)



**オシダ(山シダ)**  
[品番]GC-110 全長約42cm  
1箱12本入×10箱 ¥2,360



**南天スプレー**  
[品番]GA-76 全長約77cm  
1箱24本入×8箱 ¥1,240(1本)



**神スプレー**  
[品番]GC-138  
全長約62cm  
1箱24本入×10箱  
¥780(1本)



**ポトスブッシュ  
(リアルタッチ)**  
[品番]GC-021  
全長30cm  
1箱12本入×6箱  
¥2,260(1本)



**New**  
**ツツブキ**  
[品番]GC-178  
全長約35cm  
葉長  
約7.5~12.5cm  
¥2,640(1本)



**PE**  
**高野模スプレー**  
[品番]GE-115  
全長約57cm  
1箱12本入×10箱  
¥1,650(1本)



**アイビーブッシュ  
(リアルタッチ)**  
[品番]GC-022  
全長30cm  
1箱12本入×6箱  
¥2,260(1本)



**イワカガミ**  
[品番]GC-167 全長約35cm  
1箱6本入 ¥2,810(1本)



**スパイダーブッシュ**  
[品番]GC-111  
レッドグリーン(RG)  
[品番]GC-112  
グリーンホワイト(GW)  
[品番]GC-113  
イエローグリーン(YG)  
全長約30cm  
1箱12本入×12箱  
¥1,940(1本)



**PE**  
**ショートグラスマット**  
[品番]GE-106  
全長約26×26×H4.5cm  
1箱6枚入×10箱  
¥3,300(1枚)



**PE**  
**ボックスウッドマット**  
[品番]GE-107  
全長約26×26×H7cm  
1箱6枚入×10箱  
¥2,910(1枚)

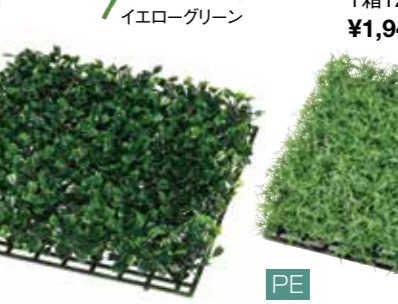

**PE**  
**ボックスウッドマット**  
[品番]GE-108  
全長約26×26×H5cm  
1箱12枚入×8箱  
¥2,530(1枚)



**PE**  
**芝マットLG 劣化防止剤入**  
[品番]GE-211-LG  
全長約26×26×H3cm  
1箱12枚入×5箱  
¥5,090(1枚)



**PE**  
**リュウのヒゲ角**  
劣化防止剤入  
[品番]GE-004  
全長約26×26×H7cm  
1箱6枚入×10箱  
¥5,520(1枚)



**PE**  
**杉苔角**  
劣化防止剤入  
[品番]GE-005  
全長約26.5×26.5×H7cm  
1箱6枚入×10箱  
¥4,670(1枚)



**苔マット**  
[品番]GC-168  
全長約100×100cm  
¥12,800(1枚)



室内用



**ミニポトス**  
[品番]GC-011  
全長55cm 葉径1~3.5cm  
1箱12本入×6箱 **¥3,200**(1本)



**New**  
**オータムアイビーブッシュ**  
[品番]GC-176  
全長50cm 葉径2~4.5cm  
**¥3,900**(1本)



**New**  
**ハイポステスPG**  
[品番]GC-177  
全長55cm  
**¥3,900**(1本)



GE-001



GE-002



GE-003

**ローズガーランド** ポリエチレン UV加工  
[品番]GE-001 全長191cm 1箱24本入×4箱 **¥1,700**(1本)

**ヒロガーランド** ポリエチレン UV加工  
[品番]GE-002 全長191cm 1箱24本入×4箱 **¥1,700**(1本)

**グレープガーランド** ポリエチレン UV加工  
[品番]GE-003 全長191cm 1箱24本入×4箱 **¥1,700**(1本)



GC-140



GC-141



GC-142

**シーサスガーランド (ワイヤー入り)**  
[品番]GC-140 全長180cm 1箱6本入×10箱 **¥3,290**(1本)

**ポトスガーランド (ワイヤー入り)**  
[品番]GC-141 全長180cm 1箱12本入×6箱 **¥2,720**(1本)

**アイビーガーランド (ワイヤー入り)**  
[品番]GC-142 全長180cm 1箱12本入×6箱 **¥2,720**(1本)

プレーンタイプ

デコレーションタイプ

アイボリー

ブラウン

ダークブラウン

ダークグリーン

**New** フレグラーズスクエアポット 材質 ポリプロピレン

規格	サイズ(cm)	容量
24型	24×24×H22	7.0ℓ
28型	28×28×H26	12.0ℓ
32型	32×32×H30	18.0ℓ

本カタログに掲載されている人工樹木の鉢にはプレーンタイプの鉢を使用していますが、この他にも上写真のようなデコレーションタイプ、フレグラーズスクエアポットもご用意しております。ご注文の際にご相談ください。

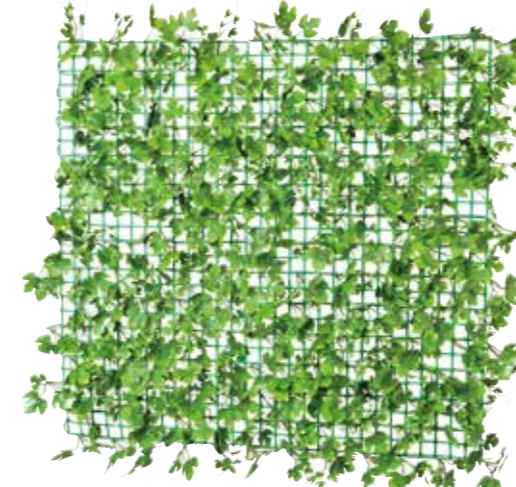

**ネット付 グレープガーランド (ハーフタイプ)**  
[品番]GE-302  
1㎡あたりの価格 **¥36,700/㎡**



GE-003使用



**ネット付 グレープガーランド**  
[品番]GE-301  
1㎡あたりの価格 **¥65,600/㎡**

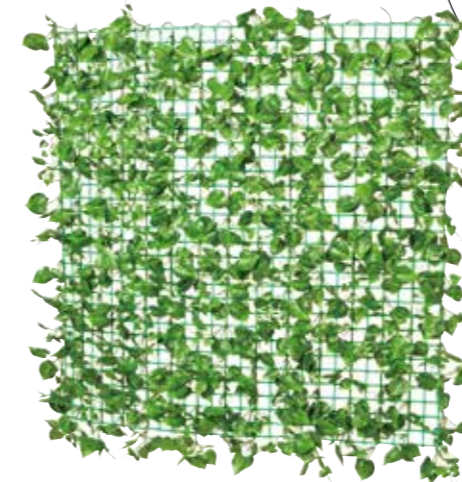

**ネット付 ヒロガーランド (ハーフタイプ)**  
[品番]GE-304  
1㎡あたりの価格 **¥36,900/㎡**



GE-002使用

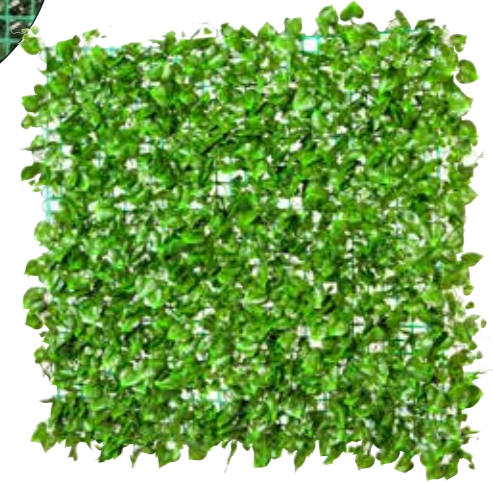

**ネット付 ヒロガーランド**  
[品番]GE-303  
1㎡あたりの価格 **¥65,600/㎡**

## インテリアバーク

インテリアバークは天然の樹皮（中国産松）からできたマルチング用のチップです。プランターの表面や、お庭の花壇、そしてアプローチのカバーに。ナチュラルな質感が緑をより一層きれいに引き立てます。



品番	品名	サイズ	入数	価格(袋)	荷姿	価格(1ケース)
GF-005	インテリアバーク50ℓ	3S.SS.S.M.L.LL	1袋	<b>¥7,680</b>	袋	<b>¥ 7,680</b>
GF-003	インテリアバーク 6ℓ	3S.SS.S.M.L.LL	8袋	<b>¥1,080</b>	ケース	<b>¥ 8,640</b>
GF-004	インテリアバーク 2ℓ	3S.SS.S.M	24袋	<b>¥ 450</b>	ケース	<b>¥10,800</b>

3S粒(10mm以下)・SS粒(10~20mm)・S粒(20~40mm)・M粒(50~80mm)・L粒(80~120mm)・LL粒(120mm以上)  
1㎡:50mm厚で約50ℓ必要です。  
50ℓ=20袋以下、12ℓ=6ケース以下、6ℓ=6ケース以下は、別途運賃がかかります。  
2ℓは1ケースより元払いです。お問い合わせください。



品名順索引(五十音順)

品名	ページ	品名	ページ
<b>ア</b>		LEDガーデンライト	182
アイビーガーランド(人工樹木)	204	L型金具	126
アイビーブッシュ(人工樹木)	203	L型金具丸柱用	126
アウトドアスタンド	185	緑台(アルミ)	88
青竹1本立(人工樹木)	198	<b>オ</b>	
青竹3本立(人工樹木)	195	大型ステン蝶番	72
青竹匠(人工樹木)	197	オータムアイビーブッシュ(人工樹木)	204
青竹匠3本立(人工樹木)	195	大津垣13Ⅲ型(ミニ袖垣)	88
青竹匠5本立(人工樹木)	194	大津垣16Ⅱ型(ミニ袖垣)	88
揚簀戸	91	大津垣Ⅰ型(ミニ袖垣)	88
アジマスフリーアングル	126	大津垣扉セット[60角柱仕様]	81
アプローチ灯	183・184	大津垣扉セット[80角柱仕様]	80
アプローチ灯(人感知センサー付)	182	大津垣扉セット[70丸・90丸仕様]	81
アラリア(人工樹木)	202	押え竹 # 45	161
アルミ冠(木賊)	158	押え竹 # 50 2本足	162
アルミ製庭門	84・85	押え竹 # 50 半割	161
<b>イ</b>		押え竹 # 55	161
板垣セット27型 大和張	110	オシダ(山シダ)(人工葉材)	203
板垣セット28型 大和張屋根付	110	親子玉袖垣	87
板垣セット29型 横板張カントリーフェンス 片面張	111	<b>カ</b>	
板垣セット30型 縦板張 片面張	111	角杭	181
板垣セット33型 プラボードフェンス	112	角材サンロク角ブロンズ	125
板垣セット34型 プラボードフェンス	112	カクレミノ(人工樹木)	199
板垣セット35型 プラボードフェンス	112	カケヒ(プラ)	92
板材・角材(樹脂)	181	カケヒスタンド	191
井戸蓋	93	笠竹 # 70	154・155・157
井戸蓋丸型	93	カマ錠	72
イロハモミジ(人工樹木)	199	カラーリリイ(人工樹木)	201
イワカガミ(人工樹木)	203	冠竹 # 70	161
インテリアバーグ	205	<b>キ</b>	
<b>ウ</b>		擬木杭	178
ウエーブボード(アルミ)	148	擬木杭(100φ)	180
ウエーブボード牧柵Ⅰ型(アルミ)	43	擬木杭(80φ)	179
ウエーブボード牧柵Ⅱ型(アルミ)	43	擬木丸太(100φ)	180
ウエーブボード大和塀(アルミ)	43	擬木丸太(80φ)	180
ウエーブボード用キャップ	148	強化胴縁22	142
ウエーブボード用ジョイントシルバー(アルミ)	43・148	強化胴縁22用キャップ	142
ウッドデッキ	54	強化胴縁22用ジョイント支柱用	142
梅盆栽(人工樹木)	199	金閣寺垣	69
<b>エ</b>		<b>ク</b>	
H型フレーム22	133	クイックポストンファン(人工樹木)	203
H型フレーム22タテミス	145	杏脱石3.5尺(FRP)	190
H型フレーム22ダブル(W)	72	熊笹(人工樹木)	198

品名	ページ	品名	ページ
グラス(人工樹木)	202	建仁寺垣扉セット[60角柱仕様]	74
グラスブッシュ(人工樹木)	202	建仁寺垣扉セット[80角柱仕様]	73
グラスブッシュパーガンディ(人工樹木)	202	建仁寺垣扉セット[丸柱仕様]	75
グリーンカラジュウムブッシュ(人工樹木)	202	<b>コ</b>	
グレープガーランド(人工樹木)	204	光悦寺垣(袖垣)	86
クレシア(人工樹木)	201	高野模スプレイ(人工樹木)	203
黒竹1本立(人工樹木)	196	ゴールドクレスト(人工樹木)	202
黒竹1本物(人工樹木)	196	小型水中ポンプVM-1	191
黒竹3本立(人工樹木)	195	コグマ笹枯(人工樹木)	202
黒竹3本立DX(人工樹木)	194	コグマ笹緑(人工樹木)	202
黒竹5本立(人工樹木)	195	苔マット	203
黒竹5本立DX(人工樹木)	194	胡蝶蘭(人工樹木)	201
クワズイモ(人工樹木)	201	駒寄せ	87
<b>ケ</b>		コンクリート重量物用アンカー(スチール)	128
建仁寺垣扉セット[60角柱仕様]	74	コンクリート重量物用アンカー(ステンレス)	128
建仁寺垣扉セット[80角柱仕様]	73	コンクリート用コンクリットプラグF-6セット	177
建仁寺垣扉セット[丸柱仕様]	75	コンクリート用ビスピタ	177
<b>ク</b>		<b>サ</b>	
高野模スプレイ(人工樹木)	203	座板コーナー(アルミ)	128
ゴールドクレスト(人工樹木)	202	座板サンロク角ダブル(スチール)	128
小型水中ポンプVM-1	191	座板支柱取付用ビス	177
コグマ笹枯(人工樹木)	202	座板ピツタリ(アルミ)	128
コグマ笹緑(人工樹木)	202	座板レギュラー(アルミ)	128
苔マット	203	榊スプレイ(人工樹木)	203
胡蝶蘭(人工樹木)	201	サザンカ(人工樹木)	199
駒寄せ	87	サラビスD6小頭	176
コンクリート重量物用アンカー(スチール)	128	サラビスD8	176
コンクリート重量物用アンカー(ステンレス)	128	三連枕木補強タイプ(FRP)	190
コンクリート用コンクリットプラグF-6セット	177	<b>シ</b>	
コンクリート用ビスピタ	177		
<b>サ</b>			
座板コーナー(アルミ)	128		
座板サンロク角ダブル(スチール)	128		
座板支柱取付用ビス	177		
座板ピツタリ(アルミ)	128		
座板レギュラー(アルミ)	128		
榊スプレイ(人工樹木)	203		
サザンカ(人工樹木)	199		
サラビスD6小頭	176		
サラビスD8	176		
三連枕木補強タイプ(FRP)	190		
<b>シ</b>			

品名順索引(五十音順)

品名	ページ	品名	ページ
C型ブラケット	144	シーサスガーランド(人工樹木)	204
シーサスガーランド(人工樹木)	204	枝折戸	90
枝折戸	90	枝折戸取付金具	91
枝折戸取付金具	91	シシオドシ(プラ)	92
シシオドシ(プラ)	92	支柱40角	123
支柱40角	123	支柱40角ジョイント	123
支柱40角ジョイント	123	支柱40角ジョイント支柱用	123
支柱40角ジョイント支柱用	123	支柱40角用キャップ	123
支柱40角用キャップ	123	支柱60角	120
支柱60角	120	支柱60角・70丸兼用ジョイントブロンズ	121
支柱60角・70丸兼用ジョイントブロンズ	121	支柱60角用キャップ	121・122
支柱60角用キャップ	121・122	支柱60角リブ付	122
支柱60角リブ付	122	支柱60丸	122
支柱60丸	122	支柱60丸用キャップ	122
支柱60丸用キャップ	122	支柱70・90丸柱用サンロク角ジョイント支柱用	119
支柱70・90丸柱用サンロク角ジョイント支柱用	119	支柱70丸	118
支柱70丸	118	支柱70丸用キャップ	119
支柱70丸用キャップ	119	支柱70丸リブ付	119
支柱70丸リブ付	119	支柱75角用キャップ	123
支柱75角用キャップ	123	支柱75角リブ付	123
支柱75角リブ付	123	支柱80角用キャップ	117
支柱80角用キャップ	117	支柱80角リブ付	116
支柱80角リブ付	116	支柱90丸	114
支柱90丸	114	支柱90丸溝付	115
支柱90丸溝付	115	支柱90丸溝付用溝カバー	115
支柱90丸溝付用溝カバー	115	支柱90丸用キャップ	115
支柱90丸用キャップ	115	支柱サンロク角	124
支柱サンロク角	124	支柱サンロク角Wジョイント金具	125
支柱サンロク角Wジョイント金具	125	支柱サンロク角ジョイント	125
支柱サンロク角ジョイント	125	支柱サンロク角ジョイント支柱用	125
支柱サンロク角ジョイント支柱用	125	支柱サンロク角用Wキャップ	125
支柱サンロク角用Wキャップ	125	支柱サンロク角用キャップ	124
支柱サンロク角用キャップ	124	支柱八角	117
支柱八角	117	支柱八角用キャップ	117
支柱八角用キャップ	117	支柱補強用アルミパイプ	131
支柱補強用アルミパイプ	131	芝マット(人工樹木)	203
芝マット(人工樹木)	203	ショートグラスマット(人工樹木)	203
ショートグラスマット(人工樹木)	203	人工庭木戸	89
人工庭木戸	89	<b>ス</b>	
<b>ス</b>		水中ポンプB-100	191
水中ポンプB-100	191	杉板よしの(合成木材)	150
杉板よしの(合成木材)	150	杉苔角(人工樹木)	203
杉苔角(人工樹木)	203		

品名	ページ	品名	ページ
すだれ	93	ステンレスワイヤー # 22	177
すだれ	93	ストレリチア(人工樹木)	201
ステンレスワイヤー # 22	177	スパイダーブッシュ(人工樹木)	203
ストレリチア(人工樹木)	201	スポットライト	185
スパイダーブッシュ(人工樹木)	203	<b>セ</b>	
スポットライト	185	ゼブラ(人工樹木)	201
<b>セ</b>		<b>タ</b>	
ゼブラ(人工樹木)	201	ターンナットセット	177
<b>タ</b>		竹垣セット1型 御簾垣22	96
ターンナットセット	177	竹垣セット2型 御簾垣26	96
竹垣セット1型 御簾垣22	96	竹垣セット3型 御簾垣Ⅰ型	97
竹垣セット2型 御簾垣26	96	竹垣セット4型 御簾垣Ⅱ型	97
竹垣セット3型 御簾垣Ⅰ型	97	竹垣セット5型 御簾垣パネル 片面張	98
竹垣セット4型 御簾垣Ⅱ型	97	竹垣セット6型 御簾垣パネル 両面張	98
竹垣セット5型 御簾垣パネル 片面張	98	竹垣セット7型 立御簾垣Ⅰ型	99
竹垣セット6型 御簾垣パネル 両面張	98	竹垣セット8型 立御簾垣Ⅱ型	99
竹垣セット7型 立御簾垣Ⅰ型	99	竹垣セット9型 立御簾垣パネル 片面張	100
竹垣セット8型 立御簾垣Ⅱ型	99	竹垣セット10型 立御簾垣パネル 両面張	100
竹垣セット9型 立御簾垣パネル 片面張	100	竹垣セット11型 建仁寺垣出合い 片面張	101
竹垣セット10型 立御簾垣パネル 両面張	100	竹垣セット12型 建仁寺垣出合い 両面張	101
竹垣セット11型 建仁寺垣出合い 片面張	101	竹垣セット13型 建仁寺垣なごみ竹 片面張	102
竹垣セット12型 建仁寺垣出合い 両面張	101	竹垣セット14型 建仁寺垣なごみ竹 両面張	102
竹垣セット13型 建仁寺垣なごみ竹 片面張	102	竹垣セット15型 建仁寺垣Ⅱ型出合い 片面張	103
竹垣セット14型 建仁寺垣なごみ竹 両面張	102	竹垣セット16型 建仁寺垣Ⅱ型出合い 両面張	103
竹垣セット15型 建仁寺垣Ⅱ型出合い 片面張	103	竹垣セット17型 建仁寺垣Ⅱ型なごみ竹 片面張	104
竹垣セット16型 建仁寺垣Ⅱ型出合い 両面張	103	竹垣セット18型 建仁寺垣Ⅱ型なごみ竹 両面張	104
竹垣セット17型 建仁寺垣Ⅱ型なごみ竹 片面張	104	竹垣セット19型 大津垣16 Ⅰ型	105
竹垣セット18型 建仁寺垣Ⅱ型なごみ竹 両面張	104	竹垣セット20型 大津垣13 Ⅱ型	105
竹垣セット19型 大津垣16 Ⅰ型	105	竹垣セット21型 木賊垣Ⅰ型 片面張	106
竹垣セット20型 大津垣13 Ⅱ型	105	竹垣セット22型 木賊垣Ⅰ型 両面張	106
竹垣セット21型 木賊垣Ⅰ型 片面張	106	竹垣セット23型 木賊垣Ⅱ型 両面張	107
竹垣セット22型 木賊垣Ⅰ型 両面張	106	竹垣セット24型 木賊垣Ⅲ型 片面張	107
竹垣セット23型 木賊垣Ⅱ型 両面張	107	竹垣セット25型 四ツ目垣 900	108
竹垣セット24型 木賊垣Ⅲ型 片面張	107	竹垣セット26型 金閣寺垣 610	108
竹垣セット25型 四ツ目垣 900	108	竹垣セット31型 御簾垣7分 もがみ アイボリー	109
竹垣セット26型 金閣寺垣 610	108	竹垣セット32型 御簾垣7分 もがみ イエロー	109
竹垣セット31型 御簾垣7分 もがみ アイボリー	109	竹スプレイ(人工樹木)	198
竹垣セット32型 御簾垣7分 もがみ イエロー	109	竹輪(プラ)	91
竹スプレイ(人工樹木)	198	タッチアップペイント	143
竹輪(プラ)	91	立御簾垣22透かし入	67
タッチアップペイント	143	立御簾垣扉セット[60角・70丸柱仕様]	80
立御簾垣22透かし入	67	立御簾垣扉セット[80角柱仕様]	80
立御簾垣扉セット[60角・70丸柱仕様]	80		
立御簾垣扉セット[80角柱仕様]	80		

品名	ページ	品名	ページ
立御簾垣窓付Ⅰ型	67	立御簾垣窓付Ⅱ型	68
立御簾垣窓付Ⅱ型	68	ダブル胴縁22	72
ダブル胴縁22	72	ダブル胴縁22用キャップ	72
ダブル胴縁22用キャップ	72	タマシダ(人工樹木)	203
タマシダ(人工樹木)	203	玉袖垣	86
玉袖垣	86	<b>チ</b>	
<b>チ</b>		チャンネル(S)22	133
チャンネル(S)22	133	チャンネル(S)22丸柱用	133
チャンネル(S)22丸柱用	133	チャンネル20	134
チャンネル20	134	チャンネル20ハネ付	135
チャンネル20ハネ付	135	チャンネル20ハネ付丸柱用	135
チャンネル20ハネ付丸柱用	135	チャンネル20丸柱用	134
チャンネル20丸柱用	134	チャンネル22	132
チャンネル22	132	チャンネル22ハネ付	136
チャンネル22ハネ付	136	チャンネル22ハネ付丸柱用	136
チャンネル22ハネ付丸柱用	136	チャンネル22丸柱用	132
チャンネル22丸柱用	132	チャンネル26	134
チャンネル26	134	チャンネル26ハネ付	136
チャンネル26ハネ付	136	チャンネル26ハネ付丸柱用	136
チャンネル26ハネ付丸柱用	136	チャンネル26丸柱用	134
チャンネル26丸柱用	134	チャンネル29ハネ付用受け金具	135
チャンネル29ハネ付用受け金具	135	蝶番アングル	126
蝶番アングル	126	<b>ツ</b>	
<b>ツ</b>		つくばい6寸(FRP)	191
つくばい6寸(FRP)	191	つくばいセット用防水プール(FRP)	191
つくばいセット用防水プール(FRP)	191	ツバキ(人工樹木)	199
ツバキ(人工樹木)	199	つば庭	94・95
つば庭	94・95	ツブキ(人工樹木)	203
ツブキ(人工樹木)	203	<b>テ</b>	
<b>テ</b>		DDDサービス依頼票(エイコーウッド)	59
DDDサービス依頼票(エイコーウッド)	59	手燭石(FRP)	191
手燭石(FRP)	191	<b>ト</b>	
<b>ト</b>		陶照明	186
陶照明	186	胴縁20	138
胴縁20	138	胴縁20ジョイント支柱用	138
胴縁20ジョイント支柱用	138	胴縁20ジョイントハット型	139
胴縁20ジョイントハット型	139	胴縁20ジョイントブロンズ	138
胴縁20ジョイントブロンズ	138	胴縁20用キャップ	138
胴縁20用キャップ	138	胴縁22	140
胴縁22	140	胴縁22壁貼用Fアングル	139
胴縁22壁貼用Fアングル	139		



品名順索引(五十音順)

品名	ページ	品名	ページ
桐縁22ジョイント支柱用	141	バタフライヤシDX(人工樹木)	201
桐縁22ジョイントハット型	141	パネル出会い(プラ竹)	160
桐縁22ジョイントブロンズ	141	パネル木賊(プラ竹)	158
桐縁22タテミス	144	パネルなごみ竹(プラ竹)	155・156
桐縁22タテミス用キャップ	144	パネルほのか竹(プラ竹)	160
桐縁22用プラキャップ	140	パネル御簾垣(プラ竹)	159
桐縁26	143	パネルみやび竹(プラ竹)	154
桐縁26タテミス	145	パングナス(人工樹木)	201
桐縁26タテミス用キャップ	145	万能杭(鋼管入)	179
桐縁26用キャップ	143	万能杭(人工杭)	178
桐縁30	143	バンブーツリー(人工樹木)	195
桐縁30用キャップ	143	バンブーブッシュ(人工樹木)	198
トクサ(人工樹木)	202	<b>ヒ</b>	
特平頭ビスD7	174	控柱角(アルミ)	130
トックリヤシ(人工樹木)	201	控柱丸(アルミ)	130
トネリコ(人工樹木)	200	ひしぎ光悦寺垣(袖垣)	86
トネリコ株立(人工樹木)	200	ひしぎ竹(プラ)	163
飛石(FRP)	190・191	ひしぎ玉袖垣	86
扉セット	72	ひしぎ両角袖垣	87
扉セット用戸当り	72	平板(樹脂製)	181
ドラセナ(人工樹木)	201・202	ヒロガーランド(人工樹木)	204
ドラセナブッシュ(人工樹木)	202	<b>フ</b>	
<b>ナ</b>		FAX注文書(扉セット)	82・83
ナベビス	174・175・176	FAX注文書(ラティス扉セット)	53
ナベビスD6小頭	176	フェニックスパーム(人工樹木)	201
南天(人工樹木)	199	藤柵セット	127
南天スプレイ(人工樹木)	203	節付竹ヒシヤク(プラ竹)	92
<b>ニ</b>		藤つる	163
ニューベンジャミン(人工樹木)	200	フラットボード(アルミ)	149
ニューベンジャミントピアリー(人工樹木)	200	フラットボード用キャップ	149
ニューベンジャミンニチダ(人工樹木)	200	フラットボード用ジョイント(アルミ)	149
ニューベンジャミンフィカス(人工樹木)	200	プラボード	152
庭石(FRP)	188	プラボードジョイント材	44・153
<b>ヌ</b>		プラボードジョイント材・ワイド	152
沼津垣(ミニ袖垣)	88	プラボードスパーサー(両面テープ付属)	153
<b>ネ</b>		プラボードスパーサーワイド(両面テープ付属)	152
ネット付グレーブガーランド(人工樹木)	205	プランター(FRP)	192
ネット付ヒロガーランド(人工樹木)	205	ブロック用スチールブラケット貫通式用ボルトセット	129
ネムの木(人工樹木)	198	ブロック用スチールブラケットコーナー	129
<b>ハ</b>		ブロック用スチールブラケットストレート	129
バードネストファン(人工樹木)	202	ブロック用スチールブラケット用ボルトセット	129
ハイボステスPG(人工樹木)	204	<b>ヘ</b>	
旗蝶番アングル	126	壁面ブラケットステン(SUS304)	131

品名	ページ	品名	ページ
ベビーファンパーム(人工樹木)	198	<b>ホ</b>	
ヘリコニア(人工樹木)	201	ポーチライト(人感知センサー付)	
ベンジャミン(人工樹木)	201	ボール22φ用ジョイント丸柱用デュアル	173
ベンジャミン3本立(人工樹木)	200	ボール青竹匠	167
ベンジャミン5本立(人工樹木)	200	ボールアルミ芯入22φ用ジョイントH型	173
ベンジャミンナターシャ(人工樹木)	200	ボールアルミ芯入S・W青竹匠	167
ベンジャミンフィカス(人工樹木)	200	ボールアルミ芯入S・Wイエロー	171
偏芯プラグ645トラス	177	ボールアルミ芯入S・W黒竹匠	169
<b>ホ</b>		ボールアルミ芯入S・Wさらし竹匠	166
ボールアルミ芯入S・W青竹匠	167	ボールアルミ芯入S・W煤竹匠	168
ボールアルミ芯入S・Wイエロー	171	ボールアルミ芯入S・Wソフトグリーン	170
ボールアルミ芯入S・W黒竹匠	169	ボールアルミ芯入支柱63丸	172
ボールアルミ芯入S・Wさらし竹匠	166	ボールアルミ芯入支柱80丸	172
ボールアルミ芯入S・W煤竹匠	168	ボールイエロー	171
ボールアルミ芯入S・Wソフトグリーン	170	ボール黒竹匠	169
ボールアルミ芯入支柱63丸	172	ボールゴマ竹	165
ボールアルミ芯入支柱80丸	172	ボールさらし竹匠	166
ボールイエロー	171	ボール煤竹匠	168
ボール黒竹匠	169	ボールソフトグリーン	170
ボールゴマ竹	165	ボール柱製建仁寺垣(袖垣)	87
ボールさらし竹匠	166	ボール柱製御簾垣(袖垣)	87
ボール煤竹匠	168	ボール半割・溝切り・青竹匠	167
ボールソフトグリーン	170	ボール半割・溝切り・イエロー	171
ボール柱製建仁寺垣(袖垣)	87	ボール半割・溝切り・ゴマ竹	165
ボール柱製御簾垣(袖垣)	87	ボール半割・溝切り・煤竹匠	168
ボール半割・溝切り・青竹匠	167	ボール半割・溝切り・ソフトグリーン	170
ボール半割・溝切り・イエロー	171	ボールもがみ[最上]30φアイボリー(節塗)	165
ボール半割・溝切り・ゴマ竹	165	ボールもがみ[最上]7分(21φ)	164
ボール半割・溝切り・煤竹匠	168	ボールもがみ[最上]補強アルミパイプ	164
ボール半割・溝切り・ソフトグリーン	170	ボール用キャップ20φ用・30φ用	165
ボールもがみ[最上]30φアイボリー(節塗)	165	ボール用キャップ青竹匠	167
ボールもがみ[最上]7分(21φ)	164	ボール用キャップイエロー	165・171
ボールもがみ[最上]補強アルミパイプ	164	ボール用キャップ黒竹匠	169
ボール用キャップ20φ用・30φ用	165	ボール用キャップさらし竹匠	166
ボール用キャップ青竹匠	167	ボール用キャップ煤竹匠	168
ボール用キャップイエロー	165・171		
ボール用キャップ黒竹匠	169		
ボール用キャップさらし竹匠	166		
ボール用キャップ煤竹匠	168		

品名順索引(五十音順)

品名	ページ	品名	ページ
ボール用キャップソフトグリーン	170	屋根用ジョイントコーナー	147
ボール用ジョイント	173	屋根用ジョイントストレート	147
ボール用ジョイント丸柱用	173	<b>ユ</b>	
ボール用補強アルミパイプ	172	湯桶石(FRP)	191
ボール用補強アルミパイプデュアル	172	ユズリハ(人工樹木)	199
ボール連結用ジョイント	171	ユッカG(人工樹木)	201
ボール割竹・半割・溝切り・黒竹匠	169	ユニットウイング網代(あじろ)・下四ツ目垣	68
ボール割竹・半割・溝切り・さらし竹匠	166	ユニットウイング大津垣13 エコタイプ	65
補修用スプレー(アルミ部材)	143	ユニットウイング大津垣22 I 型	66
補修用スプレー(プラ竹)	163	ユニットウイング建仁寺片面張	64・65
ボトスブッシュ(人工樹木)	203	ユニットウイング建仁寺両面張	64・65
ボックスウッドツリー(人工樹木)	202	ユニットウイングタイプA	61
ボックスウッドマット(人工樹木)	203	ユニットウイングタイプB	61
ボトスガーランド(人工樹木)	204	ユニットウイングタイプC	61
ポリしゅろりボン	163	ユニットウイング立御簾垣22 I 型	63
ポリ縄	163	ユニットウイング立御簾垣22透かし入	67
<b>マ</b>		ユニットウイング立御簾垣22窓付Ⅲ型	66
枕木(FRP)	190	ユニットウイング立御簾垣窓付 I 型	67
曲げ光悦寺垣(袖垣)	86	ユニットウイング立御簾垣窓付 II 型	68
曲げ玉袖垣	86	ユニットウイング丸柱用金閣寺垣22	70
曲げ玉袖垣(割竹張付け)	87	ユニットウイング丸柱用金閣寺垣38	69
丸柱用アルミL型板戸当り付	79	ユニットウイング丸柱用四ツ目垣	69
丸柱用蝶番取付板	79	ユニットウイング丸柱用竜安寺垣	70
万両ツリー(人工樹木)	202	ユニットウイング丸柱用竜安寺垣Ⅱ型	70
<b>ミ</b>		ユニットウイング御簾垣A型	62
御簾垣扉セット[60角柱仕様]	77	ユニットウイング御簾垣B型	63
御簾垣扉セット[70丸柱仕様]	79	ユニットウイング四ツ目垣22	69
御簾垣扉セット[80角柱仕様]	76	ユニットウイングランマ矢来10W	71
御簾垣扉セット[90丸柱仕様]	78	ユニットウイングランマ矢来13S	71
御簾垣ミニ(ミニ袖垣)	88	ユニットウイングランマ矢来25	71
ミニボトス(人工樹木)	204	ユニットウイングランマ(最上)	70
ミニ曲げ玉袖垣	87	ユニット式ラティス	44
ミニ両角袖垣	87	ユニットチャンネル四ツ目垣	69
<b>モ</b>		ユニットランマかすみ	71
孟宗竹(人工樹木)	196	ユニットランマかすみ(S)	71
孟宗竹スプレイ(人工樹木)	198	ユニットランマ格子(S)	71
モミジ(人工樹木)	199	ユニットランマ格子13	71
モミジ株立(人工樹木)	199	<b>ヨ</b>	
モミの木(人工樹木)	202	横大津垣10Ⅲ型(ミニ袖垣)	88
<b>ヤ</b>		横竹#55	154・155・157
屋根(アルミ製)	146	四ツ目垣(ミニ袖垣)	88
屋根ポストプレート(アルミ製)	147	四ツ目垣取付用ボルト&ナット	177
屋根用キャップ	146	<b>ラ</b>	

品名	ページ	品名	ページ
ラティス縦格子扉セット	47		
ラティス扉セット	52		
ラティスユニットA- I 型角柱用	48		
ラティスユニットA- I 型丸柱用	49		
ラティスユニットA- II 型角柱用	50		
ラティスユニットA- II 型丸柱用	51		
ラティスユニットB- I 型角柱用	48		
ラティスユニットB- I 型丸柱用	49		
ラティスユニットB- II 型角柱用	50		
ラティスユニットB- II 型丸柱用	51		
ラティスユニット縦格子 I 型角柱用	45		
ラティスユニット縦格子 I 型丸柱用	45		
ラティスユニット縦格子 II 型角柱用	46		
ラティスユニット縦格子 II 型丸柱用	46		
ラピスパーム(人工樹木)	198	<b>リ</b>	
<b>リ</b>		リュウのヒゲ角(人工樹木)	203
両角袖垣	87	<b>ル</b>	
<b>ル</b>		ルーバーチャンネル(アルミ)	42
ルーバーユニット(アルミボード)	42	<b>レ</b>	
<b>レ</b>		レッドカラージュウムブッシュ(人工樹木)	202
ルーバーチャンネル(アルミ)	42	<b>ロ</b>	
ルーバーユニット(アルミボード)	42	<b>ロ</b>	
<b>レ</b>		ローズガーランド(人工樹木)	204
レッドカラージュウムブッシュ(人工樹木)	202	ローレルブッシュ(シキミ)(人工樹木)	202
<b>ロ</b>		<b>ワ</b>	
<b>ロ</b>		割竹#40 2本足(プラ竹)	162
ローズガーランド(人工樹木)	204	坪庭用アルミ座板	95
ローレルブッシュ(シキミ)(人工樹木)	202	坪庭用プール	95
<b>ワ</b>			
割竹#40 2本足(プラ竹)	162		
坪庭用アルミ座板	95		
坪庭用プール	95		



品番	ページ	品番	ページ	品番	ページ	品番	ページ	品番	ページ
PN-110~112	84	PA-501~502	163	PA-023S	170	PA-501~502	163	PN-110~112	84
PN-114~116	85	PA-513	164	PA-024S	171	PA-513	164	PN-114~116	85
PN-120~127	84	PA-523	164	PA-027S~028S	168	PA-523	164	PN-120~127	84
PN-128	85	PA-525IN	165	PA-029W	168	PA-525IN	165	PN-128	85
PN-130	85	PA-706~708	92	PA-030~037	172	PA-706~708	92	PN-130	85
PN-132~133	85	PA-709~710	93	PA-039S~040S	169	PA-709~710	93	PN-132~133	85
PN-140	84	PA-711~716	92	PA-040W	169	PA-711~716	92	PN-140	84
PN-141~142	85	PA-718~719	92	PA-041~044	172	PA-718~719	92	PN-141~142	85
PN-145	85	PA-723~728	93	PA-045W	167	PA-723~728	93	PN-145	85
<b>PS</b>		PA-730~732	92	PA-046S~048S	167	PA-730~732	92	<b>PS</b>	
PS-001~003	152	PA-733~738	93	PA-048~050	172	PA-733~738	93	PS-001~003	152
PS-011~013	44・153	PA-741~743	93	PA-050S~052S	166	PA-741~743	93	PS-011~013	44・153
PS-014~016	152	PA-745~748	92	PA-054S	168	PA-745~748	92	PS-014~016	152
PS-021~029	153	PA-751~753	92	PA-056S	169	PA-751~753	92	PS-021~029	153
PS-031~039	152	PA-757~758	92	PA-059W	166	PA-757~758	92	PS-031~039	152
<b>PU</b>		PA-760~768	93	PA-061~066	140	PA-760~768	93	<b>PU</b>	
PU-001~009	61	<b>PAR</b>		PA-106~107	158	<b>PAR</b>		PU-001~009	61
PU-094~099	62	PAR-330~332	48	PA-108~111	154	PAR-330~332	48	PU-094~099	62
PU-101~106	63	PAR-334~336	50	PA-190~191	160	PAR-334~336	50	PU-101~106	63
PU-107~118	62	PAR-200~203	48	PA-200~203	160	PAR-200~203	48	PU-107~118	62
PU-120~128	64	PAR-342~344	50	PA-204~207	156	PAR-342~344	50	PU-120~128	64
PU-130~138	64	PAR-346~348	49	PA-208~209	155	PAR-346~348	49	PU-130~138	64
PU-140~144	63	PAR-350~352	51	PA-211	163	PAR-350~352	51	PU-140~144	63
PU-147~149	63	PAR-354~356	49	PA-217~219	160	PAR-354~356	49	PU-147~149	63
PU-150~153	65	PAR-358~360	51	PA-220	161	PAR-358~360	51	PU-150~153	65
PU-155~158	64	PAR-370~375	45	PA-222~226	161	PAR-370~375	45	PU-155~158	64
PU-160~168	69	PAR-380~385	46	PA-228~229	161	PAR-380~385	46	PU-160~168	69
PU-170~177	65	<b>PAS</b>		PA-236	161	<b>PAS</b>		PU-170~177	65
PU-178~179	69	PAS-158~163	86	PA-239	161	PAS-158~163	86	PU-178~179	69
PU-180~184	70	PAS-164~165	87	PA-244~245	161	PAS-164~165	87	PU-180~184	70
PU-185~187	69	PAS-166~167	86	PA-246	162	PAS-166~167	86	PU-185~187	69
PU-191~192	62	PAS-169	88	PA-251~252	159	PAS-169	88	PU-191~192	62
PU-193~195	68	PAS-176	88	PA-258	160	PAS-176	88	PU-193~195	68
PU-200~205	70	PAS-177	87	PA-267~268	154・155・157	PAS-177	87	PU-200~205	70
PU-206~208	63	PAS-180~181	87	PA-277~281	162	PAS-180~181	87	PU-206~208	63
PU-210~213	71	PAS-191	87	PA-309BK	169	PAS-191	87	PU-210~213	71
PU-214~219	70	PAS-193~194	87	PA-309GM	165	PAS-193~194	87	PU-214~219	70
PU-220~233	71	PAS-200~202	88	PA-309GT	167	PAS-200~202	88	PU-220~233	71
PU-234~239	62	PAS-204	88	PA-309SG~316SG	170	PAS-204	88	PU-234~239	62
PU-240~254	63	PAS-217~219	69	PA-309SR~310SR	166	PAS-217~219	69	PU-240~254	63
PU-255~258	64	PAS-221~224	87	PA-309SS~311SS	168	PAS-221~224	87	PU-255~258	64
PU-259~266	65	PAS-225	88	PA-309Y~316Y	171	PAS-225	88	PU-259~266	65
PU-267~269	66	PAS-228	88	PA-311BK	169	PAS-228	88	PU-267~269	66
PU-301~304	71	PAS-230~231	43	PA-311GM	165	PAS-230~231	43	PU-301~304	71
PU-310~312	43	PAS-312	67	PA-311GT	167	PAS-312	67	PU-310~312	43
PU-320	43	PAS-313	68	PA-313BK~316BK	169	PAS-313	68	PU-320	43
PU-321~328	65	PAS-316~317	70	PA-313GM~316GM	165	PAS-316~317	70	PU-321~328	65
PU-413~418	42	PAS-330	91	PA-313GT~316GT	167	PAS-330	91	PU-413~418	42
PU-420~422	42	PAS-400~405	88	PA-313SR~316SR	166	PAS-400~405	88	PU-420~422	42
PU-480~481	68	PAS-511~512	66	PA-313SS~316SS	168	PAS-511~512	66	PU-480~481	68
PU-501~504	67	PAS-515~516	66	PA-320BK	169	PAS-515~516	66	PU-501~504	67
PU-505~507	68	PAS-517~518	67	PA-320GM~323GM	165	PAS-517~518	67	PU-505~507	68
PU-511~516	66	PAS-521~522	67	PA-320GT~323GT	167	PAS-521~522	67	PU-511~516	66
PU-517~522	67	<b>PAT</b>		PA-320SG~327SG	170	<b>PAT</b>		PU-517~522	67
<b>Q</b>		PAT-100~105	76	PA-320SR~321SR	166	PAT-100~105	76	<b>Q</b>	
Q-080-1~2	104	PAT-106~117	73	PA-320SS~323SS	168	PAT-106~117	73	Q-080-1~2	104
<b>R</b>		PA-320Y~327Y	171	PA-840~845	118	<b>R</b>		<b>R</b>	
R-080-1~2	104	PA-849~851	148	PA-323BK	169	R-080-1~2	104	R-080-1~2	104
<b>S</b>		P-852~853	149	PA-323SR	166	<b>S</b>		<b>S</b>	
S-601-1~2	105	P-854~855	43・148	PA-340GT	167	S-601-1~2	105	S-601-1~2	105
SA9078-01~03	186	P-856~857	149	PA-340SG~348SG	170	SA9078-01~03	186	SA9078-01~03	186
SA9079-01~06	187	P-860~865	158	PA-340SS~348SS	168	SA9079-01~06	187	SA9079-01~06	187
SA9080-01~02	186	P-870~873	136	PA-340Y~348Y	165・171	SA9080-01~02	186	SA9080-01~02	186
SA9080-03~06	187	P-874~877	135	PA-341SR	165・166	SA9080-03~06	187	SA9080-03~06	187
SA9081-01	186	P-880~881	135	PA-341SR~347SR	166	SA9081-01	186	SA9081-01	186
SA9081-02	187	P-882~889	136	PA-341SS	165・168	SA9081-02	187	SA9081-02	187
SA9081-03~05	186	P-886~887	42	PA-342BK~345BK	169	SA9081-03~05	186	SA9081-03~05	186
<b>T</b>		P-890~892	132	PA-342GT~348GT	167	<b>T</b>		<b>T</b>	
T-601-1~2	105	P-893~898	134	PA-344SR	165・166	T-601-1~2	105	T-601-1~2	105
TN-L-01	94・188	P-900~901	134	PA-371~376	91	TN-L-01	94・188	TN-L-01	94・188
TN-L-02	95	P-930	120	PA-380GT~382GT	167	TN-L-02	95	TN-L-02	95
TN-LL-01	94	P-931	121	PA-380SS	168	TN-LL-01	94	TN-LL-01	94
TN-M-02	94	P-932	121・122	PA-381BK~384BK	169	TN-M-02	94	TN-M-02	94
TN-S-01	94・194	P-933	122	PA-381GM~382GM	165	TN-S-01	94・194	TN-S-01	94・194
<b>U</b>		P-934	120	PA-381SR~384SR	166	<b>U</b>		<b>U</b>	
U-601-1~2	106	<b>PA</b>		PA-382SG	170	U-601-1~2	106	U-601-1~2	106
<b>V</b>		PA-002W	171	PA-382SS	168	<b>V</b>		<b>V</b>	
V-601-1~2	106	PA-004W	170	PA-382Y	171	V-601-1~2	106	V-601-1~2	106
<b>W</b>		PA-005S	171	PA-384GM	165	<b>W</b>		<b>W</b>	
W-601-1~2	107	PA-007S	170	PA-384GT	167	W-601-1~2	107	W-601-1~2	107
<b>X</b>		PA-013S	171	PA-384SG	170	<b>X</b>		<b>X</b>	
X-080-1~2	107	PA-015S	170	PA-384SS	168	X-080-1~2	107	X-080-1~2	107
<b>Y</b>		PA-017S	170	PA-384Y	171	<b>Y</b>		<b>Y</b>	
Y-080-1~2	108	PA-019S	171	PA-400~401	148	Y-080-1~2	108	Y-080-1~2	108
<b>Z</b>		PA-021S	170	PA-402~404	149	<b>Z</b>		<b>Z</b>	
Z-080-1~2	108	PA-022S	171	PA-411~412	127	Z-080-1~2	108	Z-080-1~2	108

品番順索引

品番	ページ	品番	ページ
P-450	181	PA-023S	170
P-453~460	181	PA-024S	171
P-501~503	143	PA-027S~028S	168
P-504	125	PA-029W	168
P-509~511	163	PA-030~037	172
P-516~519	115	PA-039S~040S	169
P-526~529	131	PA-040W	169
P-536~538	143	PA-041~044	172
P-601~606	116	PA-045W	167
P-607~609	125	PA-046S~048S	167
P-611~616	124	PA-048~050	172
P-649	124	PA-050S~052S	166
P-651~652	123	PA-054S	168
P-666	72	PA-056S	169
P-668~672	72	PA-059W	166
P-681	72・89	PA-061~066	140
P-685	72	PA-106~107	158
P-688	79・89	PA-108~111	154
P-689	79	PA-190~191	160
P-701~702	116	PA-200~203	160
P-704~705	116	PA-204~207	156
P-707~708	114	PA-208~209	155
P-710~711	114	PA-211	163
P-713~714	118	PA-217~219	160
P-716~717	118	PA-220	161
P-719~720	120	PA-222~226	161
P-722~723	120	PA-228~229	161
P-728~729	124	PA-236	161
P-732	123	PA-239	161
P-734	122	PA-244~245	161
P-738~739	123	PA-246	162
P-746	123	PA-251~252	159
P-751~758	132	PA-258	160
P-759~760	134	PA-267~268	154・155・157
P-763~764	134	PA-277~281	162
P-765	123	PA-309BK	169
P-770~773	136	PA-309GM	165
P-774~777	135	PA-309GT	167
P-781~783	140	PA-309SG~316SG	170
P-785~786	140	PA-309SR~310SR	166
P-787~788	143	PA-309SS~311SS	168
P-789~791	142	PA-309Y~316Y	171
P-792~793	144	PA-311BK	169
P-794~795	145	PA-311GM	165
P-796~799	136	PA-311GT	167
P-801~802	133	PA-313BK~316BK	169
P-803~804	134	PA-313GM~316GM	165
P-805~806	138	PA-313GT~316GT	167
P-807	134	PA-313SR~316SR	166
P-808~809	138	PA-313SS~316SS	168
P-813	72	PA-320BK	169
P-815~816	119	PA-320GM~323GM	165
P-817~818	122	PA-320GT~323GT	167
P-827	119	PA-320SG~327SG	170
P-834~836	119	PA-320SR~321SR	166
P-837	122	PA-320SS~323SS	168
P-840~845	118	PA-320Y~327Y	171
P-849~851	148	PA-323BK	169
P-852~853	149	PA-323SR	166
P-854~855	43・148	PA-340GT	167
P-856~857	149	PA-340SG~348SG	170
P-860~865	158	PA-340SS~348SS	168
P-870~873	136	PA-340Y~348Y	



## アルミ製品の取り付け・施工のご注意

- 銅・鉄等の異種金属（ステンレスは除く）とアルミ製品が、直接触れないようにしてください。接触する場合は、ビニールテープを巻くか塗料を塗るなどの絶縁処理をしてください。
- 塩素イオン等の腐食成分を多く含む輸入木材の併用は避けてください。使用する場合には、アルミと接触する部分の木材に塗装をしてください。
- 塩分が多量に含まれている海砂を使用したモルタルは、腐食の原因となります。使用を避けるか、海砂を十分に水洗いしてから使用してください。
- 強アルカリ性のモルタルやコンクリートの抽出液は、シミ・ムラ・変色腐食の原因となります。アルミ製品の表面に流れないようにしてください。又、モルタルやコンクリートの急結剤も腐食の発生や促進作用があるので、使用を避けるか、塩化カルシウムや塩素系の化合物及び硫酸ナトリウム等の入っていないものをお使いください。
- モルタルやコンクリートが、施工時に、アルミ製品の表面に付着した場合は至急洗い流してください。
- 施工時に接着剤や化学製品を使う場合、アルミ製品に直接触れないようにするか、接触する部分を完全に養生してください。
- アルミ製品の表面に傷がつくと、腐食の原因になりますので、十分注意してお取り扱いください。
- 製品の切り口に切断時のバリが残っていることがありますので、取り扱いには十分注意し、手や肌にケガをしないようにお気をつけください。
- アルミ製品は熱伝導率が高いため、温度差により伸縮します。
- 気温や環境の温度差により伸縮しますので、施工時にはその点を考慮してください。
- みだりに改造及び変更はしないでください。ビスなどは弊社のアイテムをお使い下さい。オプション品など他社の製品を使った場合、不具合が生じる場合があります。
- 組立の際、所定のボルト・ビス等を確実に締め付けてください。締め付け不良は事故の原因になる場合があります。設置後はビス・ボルト類がしっかり締めつけられているか確認してください。
- アルミ支柱等の設置は、支柱内部の異常腐食や凍結による破損を防ぐため、支柱内部にモルタルや水が入らないように行ってください。支柱用の穴に支柱を差し込んでからモルタルを入れてください。支柱に水抜き孔を開け水を抜くことも有効な方法です。
- 製品の施工は、危険が伴ったりする場合がありますので専門の工事業者による施工をお願いします。
- アルミ製品などエクステリアの商品は、夏季、長時間直射日光にさらすと、商品が高温になり、肌などに触れると外傷の原因になる場合がありますのでご注意ください。
- 製品に給湯器や暖房機などの排気ガスが直接あたらないように施工して下さい。高温、高熱や排気ガスによる変形・劣化のおそれがあります。
- 製品は避難通路の妨げになる所や、設置することで事故等が予想される場所には設置しないでください。
- アルミ製庭門や扉セットの扉は開閉時公道にはみ出さない位置に設置して下さい。施工完了後は必ず不具合がないか確認の上ご使用ください。

## アルミ製品の使用上のご注意

- アルミ縦格子などアルミ製フェンス類は防護柵や手すりとしては使用しないでください。崖上や高台などでの転落防止柵や高所、非常に風当たりの強い場所には設置出来ません。

- 製品に局部的に荷重をかけないでください。破損する場合があります、ケガをする危険性もありますのでご注意ください。
- フェンスや藤棚など商品に上ったり、揺すったり、ぶらさがったり、寄りかかったりしないで下さい。また、ボールなどを投げつけないで下さい。ケガをする危険性があります。
- 遊具や踏み台、脚立など目的以外に使用をしないで下さい。
- フェンスの上に洗濯もの、布団、雨具などを乗せないで下さい。
- 安全保守のため定期的にボルト、ナット、ビス等のゆるみぐあいなど、また、基礎部の取付状況などに異常がないかご確認ください。
- 錆を防ぐには、年に1～2回の水洗いのお手入れが有効です。



## アルミ製品のお手入れについて

アルミニウムはサビにくい性質を持った維持費の少ない素材です。しかし、腐食の大きな原因は大気中にあります。表面に付着した煤煙や砂、汚れなどを放置しておきますと、化学作用等で腐食やシミの原因となります。いつまでも美しくお使いいただくために定期的なお手入れをおすすめします。

### 【通常のお手入れ】

- 日常の汚れは、柔らかい布で拭き取ってください。
- 年に1～2回水洗いをしてください。（海岸地帯や工業地帯等汚れがひどい場合は状況に応じて水洗いの回数を増やしてください）

### 【軽い汚れの場合】

- 水で濡らした布などで拭いたあと、乾拭きしてください。

### 【ひどい汚れの場合】

- 中性洗剤を水で薄めたものを布などに付けて表面の汚れを取り、洗剤が残らないように水洗いをしたあと、ていねいに乾拭きしてください。

### 【著しい汚れの場合(サビが出ている場合)】

- 中性洗剤を付けたナイロンたわし、または目の細かい紙ヤスリで汚れやサビを取り除きます。その後水洗いしてから、ていねいに乾拭きしてください。

### ※お手入れの注意事項

- お手入れや美装には、柔らかい布やスポンジをご使用ください。
- 金属ブラシ、金ペラ、スティールワール、目の粗い紙ヤスリなどは傷の原因になりますので、使用しないでください。
- 洗剤は中性洗剤を使用してください。ガラスクリーナー、アルコール、ベンジン、アセトンなどの有機溶剤を含む洗剤や石油類は使用しないでください。
- 小石や砂利が付着したまま表面をこすると、傷が付きまます。あらかじめ取り除いてください。

## エイコー・プラ製品の取り付け・施工のご注意

- エイコープラ製品はAS系樹脂製品ですので、他の金属材料に比べて熱変形温度が低く、高温になる場所では変形するおそれがあります。又、たき火など、製品の近くでの火の使用はお避けください。
- 製品に給湯器や暖房機などの排気ガスが直接あたらないように施工して下さい。熱や排気ガスによる変形・変色・劣化のおそれがあります。
- 積雪の多い地域や風圧の強い場所、また、地盤の弱い場所に施工する場合は、控柱などの補強システムが必要な場合があります。別途ご相談ください。
- エイコー竹垣・板垣などのフェンス類を強風地域や風が集中しやすい場所、風当たりの特に強い場所などに施工する場合は、強風による破損が起き飛散事故につながる恐れがありますので、柱の追加設計を行ったり、補強システム(多層構造の支柱)や控え柱などを使用して施工して下さい。
- 製品の切り口に切断時のバリが残っていることがありますので、取り扱いには十分注意し、手や肌にケガをしないようにお気をつけください。
- 施工後の残材は他の一般廃棄物とは一緒にせず、素材別に選別した上で業者に処理をお任せください。
- エイコープラ製品をハンマーで叩いたりハシゴをかけたりして、一点に衝撃を加えますと、破損事故の原因になりますので絶対にしないでください。
- エイコープラ製品は、温度差により伸縮しますので、ご注意ください。施工時にはその点を考慮してください。
- 製品は避難通路の妨げになる所や、設置することで事故等が予想される場所には設置しないでください。

## エイコー・プラ製品の使用上のご注意

- 製品に局部的に荷重をかけないでください。破損する場合があります、ケガをする危険性もありますのでご注意ください。
- 製品に上ったり、揺すったり、ぶらさがったり、寄りかかったりしないで下さい。また、ボールなどを投げつけないで下さい。ケガをする危険性があります。
- 遊具や踏み台、脚立など目的以外に使用をしないで下さい。
- エイコー竹垣・板垣などのフェンス類の上に洗濯もの、布団、雨具などを乗せないで下さい。
- 安全保守のため定期的にボルト、ナット、ビス等のゆるみぐあいなど、また、基礎部の取付状況などに異常がないかご確認ください。
- 製品の近くで火気を使わないで下さい。
- エイコープラ製品は、AS系樹脂を素材にした製品です。製品の汚れは水で洗い落としてください。汚れがひどい場合には中性洗剤を使用し、その後は水で十分に洗い落としてください。また、消毒液がかかった時には速やかに水洗いしてください。そのまま放置すると製品が変色、変形するおそれがあります。ガソリン、シンナー等、石油系溶剤や薬品等のご使用は避けてください。
- 製品の近くで農薬等薬品を散布する場合は製品にかからないようにして下さい。かかった時は速やかに表面を洗浄して下さい。放置すれば変色等の恐れがあります。

## エイコー竹垣・エイコー板垣・アルミフェンス等の設置上のご注意

海辺・屋上、高台、その他特に風の強い場所、または垣根高さが1800mm以上で設置する際は、控え柱及び多層構造の支柱を使用するようおすすめいたします。詳しくは当社までご相談ください。

- 経年劣化を防ぐには、年に1～2回の水洗いのお手入れが有効です。

※エイコー竹垣・板垣などのフェンス類にはアルミ製の形材が含まれます。アルミ支柱等アルミ製品の注意事項等については左のページをご覧ください。

## エイコー・プラ製品のお手入れについて

樹脂製品の腐食を防止するには、定期的な水洗いが有効です。樹脂の表面に付着した汚れを長期間そのままにしておくと変色などの腐食の原因になります。いつまでも美しくお使いいただくために定期的なお手入れが大切です。

- 日常の汚れは、柔らかい布で拭き取ってください。

- 年に1～2回水洗いをしてください。

(海岸地帯や工業地帯等汚れがひどい場合は状況に応じて回数を増やしてください)

### 【軽い汚れの場合】

- 水で濡らした布などで拭いたあと、乾拭きしてください。

### 【ひどい汚れの場合】

- 中性洗剤を水で薄めたものを布などに付けて表面の汚れを取ります。洗剤が残らないように水洗いをしたあと、乾拭きしてください。

### ※お手入れのご注意

- お手入れには、布やスポンジなど柔らかいものをご使用ください。
- 金属ブラシ、金ペラ、スティールワール、目の粗い紙ヤスリなどは傷の原因になりますので、使用しないでください。
- 洗剤は中性洗剤を使用してください。ガラスクリーナー、アルコール、ベンジン、アセトンなどの有機溶剤を含む洗剤や石油類は使用しないでください。腐食、変形や割れの原因となります。
- 殺虫剤などのスプレーは吹きかけないでください。
- 小石や砂利が付着したままこすると、傷が付きまます。取り除いてください。

## エイコー・プラ杉板よしの製品のお手入れについて

長期間洗浄をしないで放置すると、表面の凸凹に汚れ(シミやカビ)が入り込み、斑点の原因となります。このような場合、中性洗剤では汚れが落ちにくくなります。このような場合は、台所用漂白剤(次亜塩素系漂白剤)をご使用下さい。

### ●洗浄の方法

- ①製品を水洗いする
- ②表面に水分が残った状態で漂白剤を噴霧する
- ③数分間放置後(漂白剤噴霧後は長時間放置しないで下さい。変色する恐れがあります)、漂白剤を完全に洗い流す。(アルミ支柱にかかった漂白剤なども完全に洗い流す)

### ※お手入れのご注意

- 漂白剤の使用は、漂白剤に記載されている注意事項を必ず守って下さい。
- 漂白剤や洗浄した水が植栽にかからないようにご注意ください。



# ガーデンライト 施工上・安全上のご注意 （ガーデンライト…P.196～199）

## 施工上・安全上のご注意

### ！ご使用上のご注意

◎商品の選定、施工、使用にあたっては安全のため取扱説明書に従ってください。誤って使用しますと落下・感電・火災の原因となります。

#### 1. 周囲温度5℃～35℃の範囲でご使用ください。

◎仕様説明文などに特に表示のあるものを除き、周囲温度5℃～35℃の範囲でご使用ください。（ただし、自然現象により、一時的に範囲を超える場合は除きます。）

#### 2. 蛍光灯を使用した天井埋込形器具については、下記事項をお守りください。

◎蛍光灯（コンパクト型蛍光灯、電球形蛍光灯含む）は、周囲温度や風などにより明るさが変化します。開放型ダウンライトなどは、器具への空気の出入りがある換気方式の場合、天井裏から冷風が器具を通り、ランプを冷やすと極端に暗くなる場合がありますので、下面パネル付器具または、高気密S形器具をご使用ください。

#### 3. 下記のような場所、あるいは方法では使用しないでください。

**落下・感電・火災などの原因となります。**

- ◎振動・粉じん・腐食性ガスなどの影響を受ける場所及びサウナ風呂などの高温の場所。
- ◎特殊な用途。（乗り物用、医療用、写真撮影用、機械・家具組み込み用、信号灯用など）※別途、目的にあった専用器具が必要です。
- ◎取り付け箇所の強度が不十分な場所で使用しないでください。
- ◎冷暖房機器または、火気近くでは使用しないでください。
- ◎器具や光源を布や紙など可燃物で覆わないでください。
- ◎スタンドなどを柔らかいじゅうたんなど不安定な場所で使用しないでください。

#### 4. 使用場所に適した器具をお選びください。また、器具の改造は絶対にしないでください。誤った取付場所への取付及び器具の改造は火災・感電・落下の原因となります。

- ◎器具には、天井直付、壁付、床付などの種類があります。仕様説明文の表示を確認し、取付場所に適した器具をお選びください。
- ◎浴室・水中・屋外などには、使用場所に適した専用器具をご使用ください。
- ◎防湿形表示器具は、業務用浴室には使用できません。業務用浴室には業務用浴室器具をご使用ください。
- ◎器具には、取り付け方向に指定のある場合があります。仕様説明文に特に表示のあるものを除き、必ず写真の向きでご使用ください。
- ◎一部の特別な器具を除き、単品での使用を前提に設計、製作されています。器具どうしを密着したり集合させて使用しないでください。
- ◎使用説明文などに特に組合せ表示をしている器具は、その他の組合わせはおこなわないでください。
- ◎軒下・屋側通路などの雨線内でも雨水の降り込みなどで吸湿して絶縁不良になったり、湿気や本体・枠・反射板などの塗装がはがれ、錆が発生することがあります。また、突風により反射板やランプが落下することがありますので、屋外には一般屋内用器具を使用しないでください。
- ◎蛍光灯や電球形蛍光灯は点滅を頻繁に繰り返すとランプ寿命が短くなります。この点に配慮した器具の選択をおすすめします。

性能区分	使用場所
防滴形	軒下など風雨の影響をあまり受けないところにお使いください。
防雨形	一般屋外（屋側）でお使いください。浴室などの高温場所に使用すると絶縁不良などが生じるおそれがあります。
防湿形	一般屋内の湿度の高い場所でお使いください。屋外（屋側）に使用するとカバーの変色や変形などが生じるおそれがあります。
防雨形 防湿形	一般の屋内・屋外のどちらでも使用できます。

#### 5. 器具の取り付けには、専用電気工事が必要な場合があります。誤って取り付けますと、落下・感電・火災の原因となります。

◎必ず工事店、電器店（有資格者）に依頼してください。

#### 6. 器具の取付けについて、下記の方法をお守りください。

- ◎屋外及び浴室など水や湿気が多い場所で使用する専用器具は、取り付け面に凹凸や目地などが無い箇所に施工するが適切な防水処理が必要です。防水処理が不適切な状態で放置しますと、絶縁不良・感電・火災の原因となります。
- ◎埋込み式ローボールはグラウンドライン表示シールより深く埋めないでください。ボール側面の通気孔が塞がってしまい、結露による絶縁不良・感電の原因となります。
- ◎埋込み式ボール内は水が溜まりやすいので充分水抜きを行ってください。水抜きができない場合は、中からの湿気防止のため、ボール内へ川砂を地面より上部（砂側が高くなること）まで入れてください。
- ◎埋込み式ボールは、ステンレスを除き、埋込み式ボールと地面の境界（地際部）で腐食が生じやすいので、腐食テープを巻く、コンクリート根巻きなどの施工の配慮が必要です。また、少なくとも3～5年に1回、できれば年1回程度必ず定期的に点検をし、腐食がありましたら速やかに補修、または交換をお願いします。

#### 7. 器具を埋込み施工する際には下記項目をお守りください。

**火災・漏電・焼損・器具過熱・ランプや安定器の短寿命の原因となります。**

- ◎断熱施工の天井内、壁内には必ず断熱施工に適合する断熱施工S形埋め込み照明器具をご使用ください。
- ◎断熱施工形埋め込み器具以外は、断熱施工天井（マット敷工法、フローイング工法）への取付けはできません。

#### 8. 器具を取付ける際には近接照射限度をお守りください。

**被照射物の変質・変色・火災の原因となります。**

- ◎器具と被照射面の距離に制限のある場合があります。本体表示、取扱説明書またはカタログ表示に従って距離を離してください。
- ◎天井面を照射するブラケットの上面と天井面との距離は、白熱灯器具は300mm、蛍光灯器具は100mm以上離してください。
- ◎表示している制限距離は60℃以下になる距離ですので、60℃よりも低い温度で劣化するものを照射する場合は、照射した時の温度に十分ご注意ください。
- ◎ランプからは熱や紫外線が出ており場合によっては「絹・皮・布地・絵画など」の商品や展示物などが照射時間の増加とともに変色・褪色することがあります。これを防止する為定期的に、被照射物の位置を移動させたり、照射距離を十分に離してください。
- ◎器具に付いている前面ガラスは取り外したまま使用しないでください。

#### 9. 電源電線の接続は確実に行ってください。

**感電・火災の原因となります。**

- ◎器具の電源端子に電線を接続する場合、ゆるみ・抜けのないように確実に行ってください。
- ◎ねじ込み端子の場合はドライバー等の工具で十分に締め付けてください。
- ◎連結端子の場合は端子台のストリップゲージに合わせて電線の被覆を剥いて、奥まで差し込んでください。

#### 10. 接地（アース）工事が必要な器具は電気設備の技術基準に従って確実にこなしてください。

**接地（アース）工事が不完全な場合は、火災・漏電・感電の原因となります。**

#### 11. 電源電圧は必ず定格電圧の±6％の範囲内でご使用ください。また蛍光灯、HID器具には、電源周波数（50・60Hz）の区別のあるものがありますので電源周波数にあった器具をご使用ください。（インバータの場合は、50Hz・60Hz共用です。）火災・短寿命の原因となります。

### 保守・点検

**！経年劣化に係る安全上のご注意。**

- ◎ファンは長期使用製品安全表示制度の対象商品です。
- ◎機器本体には「製造年」「設計上の標準使用期間」「経年劣化についての注意喚起」の表示をしております。
- ◎長期間にわたりお使いいただくと発火・けが等の事故に至るおそれがありますので、音やにおいなど製品の変化にご注意ください。

#### 1.照明器具は、8～10年が取り替え時期の目安です。

一般に照明器具の寿命の目安は10年（周囲温度30℃、1日10時間点灯、年間3,000時間点灯）といわれ、寿命が近づくにしながらって外観だけでは判断できない器具の劣化がすすんでいます。しかし、意外そのことが見過ごされているのが現状です。そのため寿命末期には、安定器の過熱などによって、思わぬトラブルがごくまれに発生する場合があります。10年以上経過した照明器具は、万一の経年劣化によるトラブルを考慮してお早めに点検や取り替えをお勧めします。

照明器具の寿命	<ul style="list-style-type: none"><li>●JISによる目安 <p>JISでは標準条件で使用した場合、安定器の平均寿命は8～10年とされています。（JIS C 8108 蛍光灯安定器）</p> 《JIS C 8110 高圧水銀灯安定器及び低圧ナトリウム灯安定器》 《JIS C 8105-1 照明器具―第1部：安全性要求事項通則》</li></ul>
---------	--

#### 2.保守点検については次の点にご注意ください。

- ◎照明器具の取り替え時期の目安は、通常の使用状態においては、約8～10年です。外観に異常がなくても内部の劣化が進行しています。点検・交換をお勧めします。
- ◎明るく安全な使用を続けていただくため、3～5年程度に1回の器具点検と、半年に1回程度の清掃を行ってください。
- ◎光源、電池、ヒューズ、各種パネルカラーフィルターなどの交換部品は、番号、定格などを確認し、必ず指定のものと交換してください。誤って使用しますと落下・感電・火災の原因となります。
- ◎カバーの取付時は、本体に完全に取付けられた事を十分確認してください。

#### 3.ランプのメンテナンス

- ◎交換するランプは必ず器具表示のものを使用してください。表示以外のランプを使用すると、火災の原因になります。
- ◎点灯中や消灯直後はランプが高温になっていますので、触らないでください。やけどの原因となります。
- ◎ちがついたり、点灯しなくなったランプ（寿命で切れた時など）は速やかに交換してください。放置されますと、火災、焦げ、破損、安定器の短寿命の原因となります。
- ◎照明器具は定格電圧内でご使用ください。白熱灯の場合、電圧が5％上がると寿命は50％に、10％上がると寿命は30％になります。

#### 4.次のようなケースは継続してご使用いただいても安全上の問題はありません。

- ◎下記の音（うなり音・きしみ音）は異常ではありません。
  - ・磁気式安定器を使用した蛍光灯器具から出る安定器の鉄心の振動で発生するうなり音
  - ・プラスチック製のグローブ、セード、カバーを使用した器具の点灯時、消灯時きしみ音
  - ・アクリル樹脂と木材または鉄板など、膨張率の異なる材質を組み合わせた器具から発生する摩擦音
  - ・調光器から発生する若干のうなり音
- ◎シーリングライトのご使用初期で天井の材質や構造で天井面が変色する場合がありますが、熱による焼けではありません。
- ◎ダウンライト、ブラケット、シーリングライト、スポットライトなどで周囲の天井、壁材が黒ずむ場合があります。これはホコリなどがランプの熱により器具の周りに集中して付着するため焼けではありません。定期的なお手入れをお勧めします。

### 保証とアフターサービスについて

#### 保証について

保証期間
------

LED以外の照明器具の保証期間は、商品お買い上げ日（お引き渡し日）より1年間です。但し、蛍光灯器具・HID器具の安定器は3年間です。

安定器は磁気回路式安定器（通称：銅鉄安定器）と電子式安定器（通称インバータバラスト）を対象とします。ランプ・グロー一点灯管・電池・リモコン送信機などの消耗品は対象外とさせていただきます。

※ 保証の例外

24時間連続使用など、1日20時間以上の長時間使用の場合は、上記の半分の期間とします。

保証内容
------

取扱説明書、本体貼付ラベル等の注意書に従った使用状態で保証期間内に故障した場合には、無料修理させていただきます。

保証免責事項
--------

保証期間内でも次の場合には原則として有料にさせていただきます。

- 使用上の誤り及び不当な修理や改造による故障及び損傷
- お買上げ後の取付場所の移設、輸送、落下などによる故障及び損傷
- 火災、地震、水害、落雷、その他天災地変、異常電圧、指定外の使用電源（電圧、周波数）などによる故障及び損傷
- 車両、船舶などに搭載された場合に生ずる故障及び損傷
- 施工上の不備に起因する故障や不具合
- 法令、取扱説明書で要求される保守点検をおこなわないことによる故障及び損傷
- 日本国以外での使用による故障及び損傷

### アフターサービスについて

保証書
-----

保証書が必要な場合は、弊社代理店または弊社営業所へお申し入れください。

修理を依頼されるとき
------------

- 保証期間は万ー故障がおきた場合は、お買上げ日を特定できるものを添えてお買上げ販売店（工事店）までお申し出ください。
- 保証期間を過ぎているときはお買上げ販売店（工事店）にご相談ください。修理によって機能が維持できる場合は、ご希望により有料修理させていただきます。
- 販売店（工事店）にご依頼にならない場合には最寄りの弊社営業所にご連絡ください。

補修用性能部品の最低保有期間
----------------

弊社は照明器具の補修用性能部品を製造打ち切り後最低6年間保有しています。性能部品とは、その商品の機能を維持するために必要な部品（代替品）です。

アフターサービスについてのご不明な点は
---------------------

修理に関する相談並びにご不明な点は、お買上げの販売店（工事店）または最寄りの弊社営業所にお問い合わせください。

### LED照明について

### ！LED照明器具ご使用上のご注意

LEDは光色、明るさがばらつく場合がありますのでご了承ください。

発光部
-----

点灯中のLED発光部は直視しないでください。

照射面との距離
---------

LEDから発する光には赤外線や紫外線をほとんど含みませんので、商品の退色や劣化などにほとんど影響はありません。ただし、器具との距離が異常に近い場合は影響を与える場合があります。商品をカタログや仕様図に記載している近接限度距離以上離してご使用ください。

器具の発熱
-------

LEDから発する光には熱がほとんど含まれていませんが、LED素子、器具の電源部は発熱しています。そのため、密閉した空間や断熱処理された箇所、器具同士を近接して設置する場合などに制約があります。事前に仕様図などでご確認をお願いいたします。

ダウンライト施工
----------

M形ダウンライトは断熱施工天井（マット敷工法・フローイング工法）への取付はできません。断熱施工天井には断熱施工S形埋込形器具をご使用ください。誤って使用した場合、発火・発煙・短寿命などの原因になります。

騒音
----

器具及び調光器はわずかにうなり音を発生する場合がありますが、異常ではありません。

音響・映像機器などへの影響
---------------

電気用品安全法、JIS規格などに沿った対応を行っておりますが、器具ご使用時に音響・映像機器などに影響を与える場合があります。（影響の程度は器具台数、配置状況、機器の種類などにより異なります）照明器具の近くへ音響・映像機器を設置する場合は、事前確認をおすすめします。

##### 1.ラジオへの雑音

FM放送にはほとんど影響はありませんが、受信電波が弱いAM放送・短波放送で雑音が入る場合があります。AM放送はラジオを器具から充分離し、短波放送では室外アンテナをご使用ください。

##### 2.音響・映像機器への雑音

放送設備などの音声信号や映像信号は微弱なため、電源線や器具から雑音の影響を受ける場合があります。音声・映像信号はシールド線を用いて配線するか、信号線は器具の電源配線と充分離して設置してください。

##### 3.その他

医療機器などを使用する場所に器具を設置する場合は事前確認を行ってください。

使用温度
------

周囲温度が－5℃～35℃の範囲でご使用ください。範囲以外のご使用は不点灯・絶縁不良・短寿命などの原因となる恐れがあります。

電源電圧
------

電源電圧が高すぎたり、低すぎたりするとちらつき、不点灯または短寿命の原因となりますので、必ず器具は定格電圧±6％の範囲内でご使用ください。

### LED照明の保証について

保証期間
------

このカタログに掲載のLED照明器具及びLED電球(当社ブランド)の保証期間は、商品お買い上げ日(お引渡し日)より3年間です。

※保証期間の例外

24時間連続使用など、1日20時間以上の長時間使用の場合は、上記の半分の期間とします。

保証内容
------

取扱説明書、本体貼付ラベル等の注意書に従った使用状態で、保証期間内に故障した場合には、以下の保証内容とさせていただきます。

●LED照明器具 :故障した器具を無償修理または無償交換させていただきます。

●LED電球(当社ブランド) :故障した電球は同品（同等品）を無償提供させていただきます。ただし、当社器具にご使用の場合に限ります。

保証の免責事項
---------

保証期間内であっても次の場合には原則として有料にさせていただきます。

- 使用上の誤り及び不当な修理や改造による故障及び損傷
- お買上げ後の取付場所の移設、輸送、落下などによる故障及び損傷
- 火災、地震、水害、落雷、その他天災地変、異常電圧、指定外の使用電源（電圧、周波数）などによる故障及び損傷
- 車両、船舶などに搭載された場合に生ずる故障及び損傷
- 施工上の不備に起因する故障や不具合
- 法令、取扱説明書で要求される保守点検を行わないことによる故障及び損傷
- 日本国以外での使用による故障及び損傷

### LED照明のアフターサービスについて

保証書
-----

保証書が必要な場合は、弊社代理店または弊社営業所へお申し入れください。

修理を依頼されるとき
------------

##### 1.保証期間は

万ー故障がおきた場合は、お買上げ日を特定できるものを添えてお買上げ販売店（工事店）までお申し出ください。

##### 2.保証期間を過ぎているときは

お買上げ販売店（工事店）にご相談ください。修理によって機能が維持できる場合は、ご希望により有料修理させていただきます。

**3.販売店（工事店）にご依頼にならない場合には**最寄りの弊社営業所にご連絡ください。

アフターサービスについてのご不明な点は
---------------------

修理に関する相談並びにご不明な点は、お買上げの販売店（工事店）または最寄りの弊社営業所にお問い合わせください。



# YAMAICHIYA, Japanese Garden Supplies for Restaurants, Hotels, and your Home



## About Us

YAMAICHIYA Co., Ltd. located in Japan, has been offering Japanese-style garden materials to meet our customers' requirement for more than 50 years.

Many visitors from overseas have been fascinated by the Japanese traditional crafts and seasonal landscapes, and the greatness of Japan is being recognized by all over the world. The atmosphere of the four seasons which you can feel at Japanese gardens is a world-class Japanese experience.

Since our establishment, we offer a wide variety of garden decors and plenty of supplies along with planning and designing your perfect Japanese-style garden anywhere you can imagine; restaurants, hotels, airports, hospitals, and your home.

### 会社概要

日本にある株式会社山一屋は50年以上、お客様のご要望に沿った和風庭園資材を提案させていただいております。

海外からのお客様の多くが日本の伝統工芸や四季折々の景観に魅了され、日本の素晴らしさが世界的に認識されています。とりわけ、日本庭園で四季それぞれに変化する風情は世界に誇れる日本文化です。

私たちは創業以来、レストランやホテルなどの商業施設や公共施設からご自宅のお庭まで、あなたにぴったりの和の庭のご提案とバラエティに富んだ庭園資材や装飾品をご用意しています。

## The Beauty of Harmony

The gracefulness and beauty of Japanese gardens are a result of delicately balanced combination of tradition, spirituality, and the bless of nature. The delicate color contrasts and textures are carefully selected and arranged to create a tranquil and serene retreat.

### 調和の美

和の庭園の美しさは、伝統と精神性と自然が繊細に組み合わさって出来ているものです。静かで穏やかな空間を作るために微妙な色合いやテクスチャーが注意深く選ばれ、配置されます。



## Inheriting our Tradition

Just as Japanese food has become a UNESCO intangible cultural heritage, we believe the culture of the Japanese garden is also a unique stylistic beauty in Japan. The gardens have been refined and evolved for more than 1200 years. It is one of the most important elements of Japanese Art designed to embrace and appreciate the four seasons and nature.

### 伝統を受け継ぐ

和食がユネスコ無形文化遺産になったように、その背景にある庭という文化もまた日本独特の様式美。1200年の時を経て洗練され進化してきました。自然と四季に感謝し、受容する日本美の重要なエレメント（要素）です。

## Inspirational Supplies

From graceful bamboos fences to stepping-stones for pathways, YAMAICHIYA provides a wide selection of natural supplies and decors for Japanese-style gardens. Unfortunately, the number of craftsmen is alarmingly decreasing worldwide in the recent years. We think it is important for us to stock plenty of these materials so the craftsmen can keep their job to pass on this beautiful Japanese tradition to the next generation.

### 感性が豊かな造園資材

優美な竹垣から小路用の置石まで、山一屋は和庭園向けの自然資材や装飾品をたくさん取り揃えています。残念ながら最近世界的に職人が減少しています。この美しい日本の伝統を次世代に継承していくために、これらの資材をしっかりと確保し、使っていく事が大切だと考えています。



## Install a Wabi-Sabi Atmosphere Anywhere

A Japanese inner garden called "Tsuboniwa" is very easy to install in a corner of your space to create a Japanese atmosphere. Whether it might be in your home, or restaurant, or a small space in a hotel lobby, we have a wide range of artificial and natural materials for you to choose from. Pick out your very own style to welcome your visitors.



### わびさびの雰囲気をお好きな場所へ

坪庭を使って、簡単に和の雰囲気を作り出すことができます。ご自宅にもレストランにもホテルロビーの一角にも合うような資材を幅広く取り扱っています。お客様をお迎えするためのあなたのスタイルをお選びください。



## ●カタログのご請求

山一屋がご提案する商品を満載した、各種カタログをご用意しております。ご希望の方は取扱店にてお申込みください。山一屋ホームページにてご請求することができます。 <http://www.yamaichiya.co.jp/>



### 伝統の造園製品と最新の緑化製品 エイコー ガーデンエクステリア プロ カタログ (J)

人工竹垣・板垣製品、ウッドデッキ  
アルミ支柱、支柱補助品  
アルミチャンネル、アルミ胴縁・屋根  
アルミボード、人工竹・板部材  
各種ビス・関連製品、ユニット製品  
人工庭門・木戸・袖垣  
扉セット・門扉、ラティス  
ガーデンライト  
エイコーストーンF  
人工樹木、人工葉材・関連製品



### 天然素材造園製品と緑化製品 エイコー ランドスケープ ガーデニング カタログ (N)

造園製品  
ユニット式竹垣、天然素材の垣根、庭門袖垣、木戸、枝折戸、カケヒ、すだれ 他  
造園資材  
棕櫚縄、根巻・幹巻テープ、枕木・杭・丸太、天然竹、孟宗竹、萩、長穂、銘竹、窓 他  
造園用具  
ロープ、モッコ、スリング、アルミ三脚、ゴンドラ、運搬車、鋸、電動バリカン、鉄、シヨベル、掛矢 他  
緑化資材  
デザインサポート、ワイヤー支柱、樹木地下支柱、ガーデンプレート、壁面緑化、屋上緑化システム、人工土壌、防草材シート、遮光ネット、灌水システム、人工芝、木材加工製品 他  
建築石材・砂利・瓦・燈籠

## ご利用ください。エイコー (eサポート) サービス!

エイコー・ブランドは、お客様の様々なご希望に応えられるよう特注規格や部材一個からの出荷にも対応しています。特に現場に携わるお客様の「創作造園」には、弊社の技術スタッフもメーカーとしてサポートしてまいります。創造的な庭づくりに、ぜひエイコー・ブランドの製品をご利用ください。

- ① 特注サイズ・規格外製品も御提供。
- ② 施工が簡単なユニット製品やセット製品の特注規格もたまりません。
- ③ 見積もり無料サービス。

●まずは、お電話・ファックス・メールでお気軽にご連絡ください。

お電話でのお問い合わせは…  
**(073) 488-0331**

FAXでのお問い合わせは…  
**(073) 486-0515**

メールでのお問い合わせは…  
**info@yamaichiya.co.jp**



あなたの暮らしに夢とうるおいを…  
総造庭園資材・石材砂利  
**株式会社 山一屋**

〒640-0454 和歌山県海南市別院522  
Tel.073 (488) 0331 Fax.073 (486) 0515  
e-mail / info@yamaichiya.co.jp  
<http://www.yamaichiya.co.jp/>





「アルミ製庭門」 P.84参照

「エイコーデッキ」 P.54参照・合成木材「杉板よしの」 P.150参照



●お問い合わせは下記へどうぞ

頒布価格 1,500円

**業務用**

エイコー ガーデンエクステリア プロ カタログ(J-25)

※このカタログに掲載している価格は2020年10月1日現在のものです。