













竹垣セット 9型 施工マニュアル 部材表
 (竹垣セット9型 10型) 共通

角柱			丸柱		
支柱	支柱キャップ	チャンネル 20	支柱	支柱キャップ	チャンネル 20丸柱
					
60角・75角・80角	Aタイプ・Bタイプ	ブロンズ*	70丸・90丸	Aタイプ・Bタイプ	ブロンズ*

共通部材					
胴縁 20	パネル御簾垣	押え竹#50 2本足	冠竹#70	ステンナベビス 4×16mm	ナベビス小頭 4×16mm
					
ブロンズ* ステンナベビス 4×50mm	イエロー・ソフトグリーン ポリ縄	イエロー・ソフトグリーン	イエロー・ソフトグリーン	骨組み組立用 ブロンズ*	パネル取り付け用 イエロー

	
押え竹・冠竹取り付け用 イエロー	3mm×35m・2kg玉(350m)

一般的な立御簾垣パネルの施工部材になります。

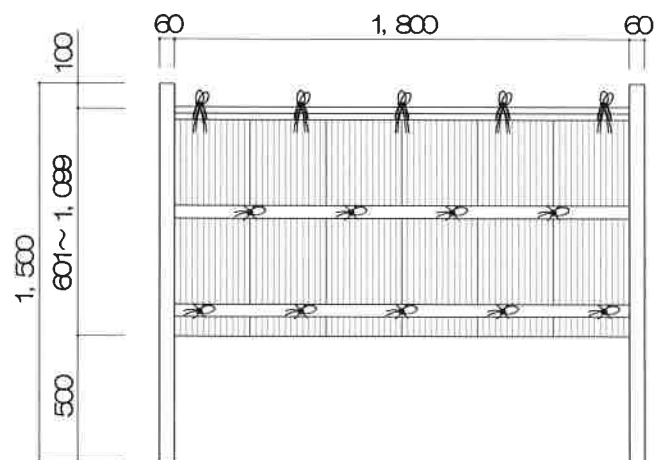
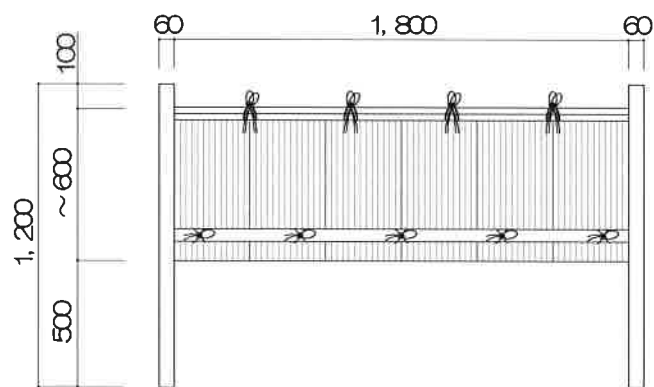
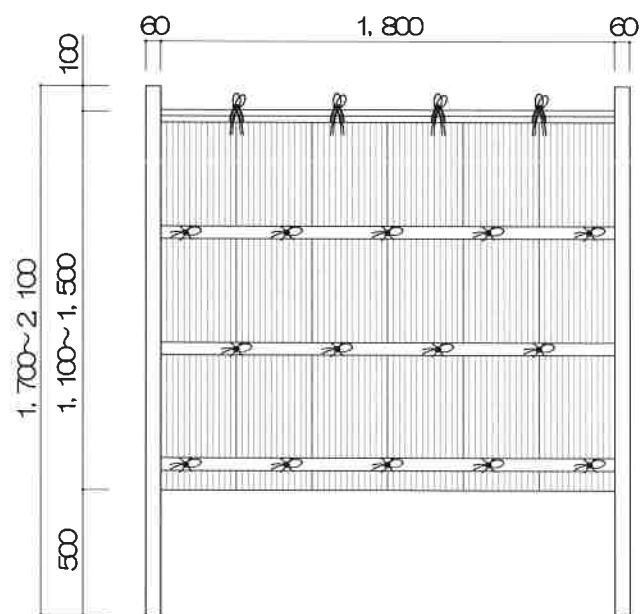
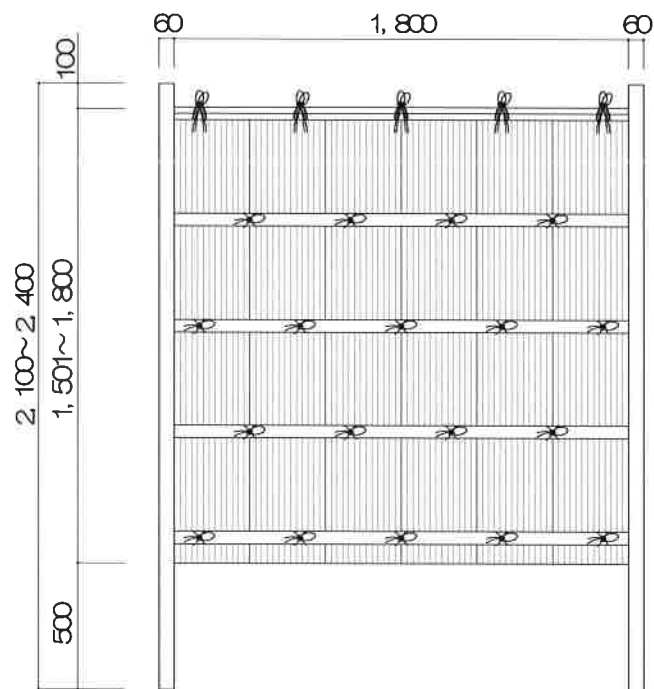

寸法表示は、胴縁の天端になります。

H1800の場合

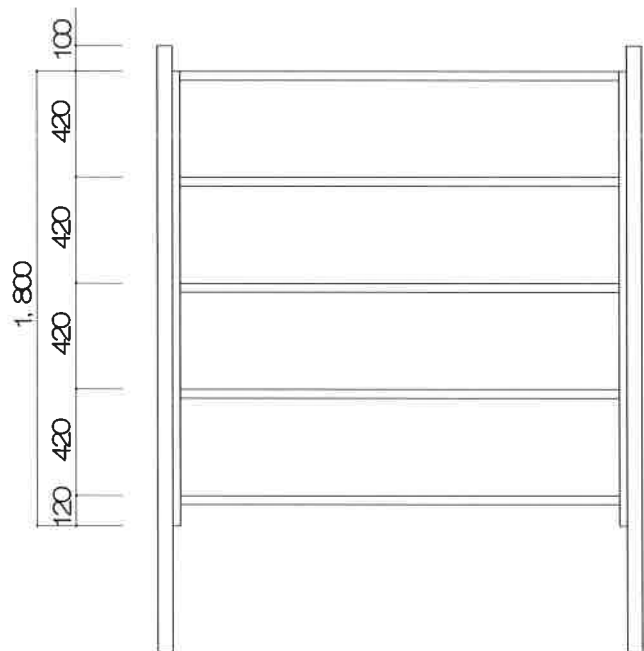

H1500の場合

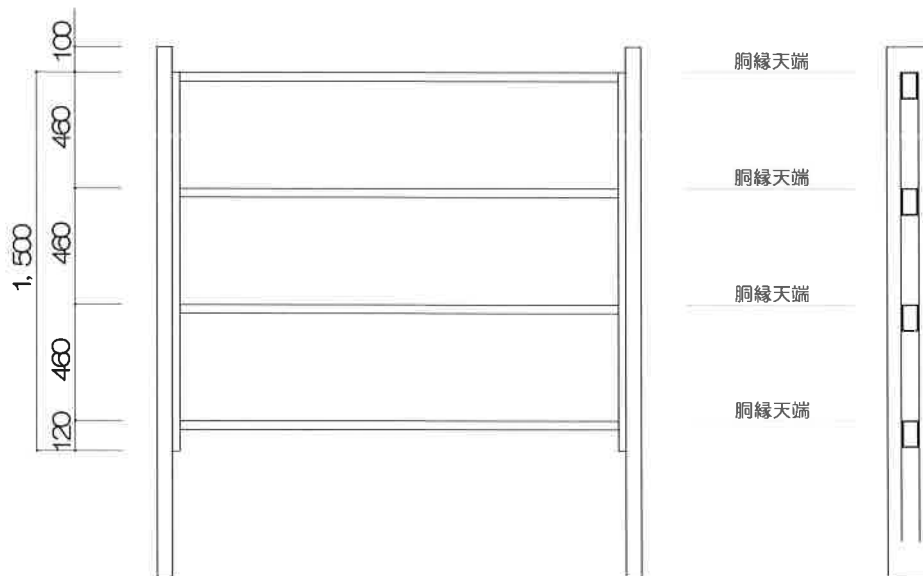

H600の場合

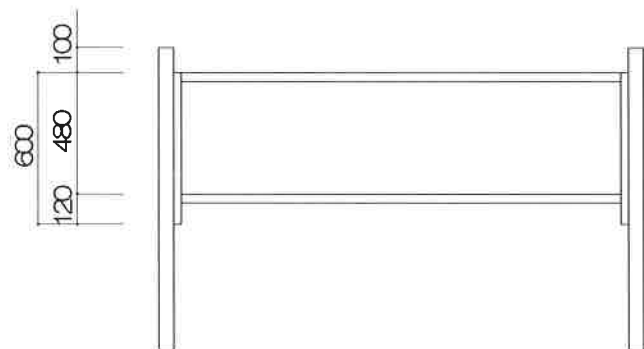

H900の場合

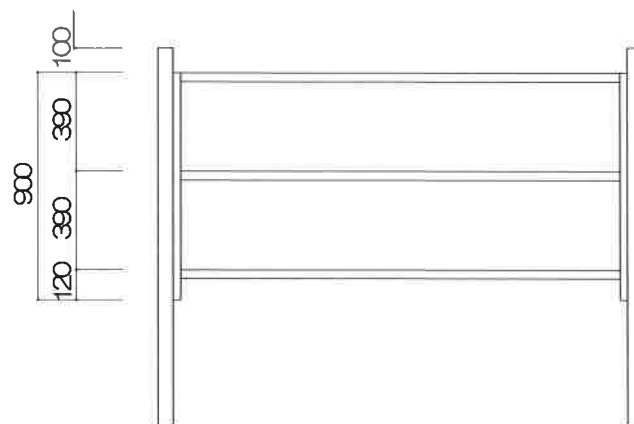

① 電動ドライバー



① 支柱設置の前に支柱キャップを付属ビスで取り付けてください。

②

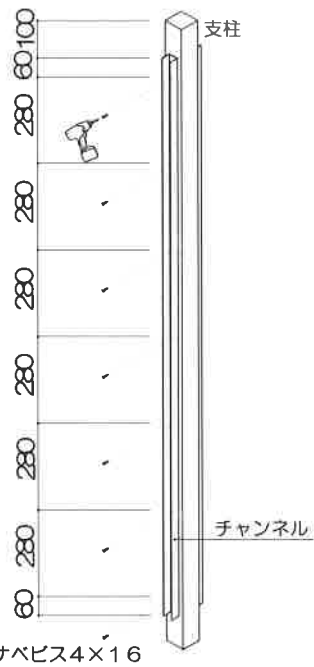

② 支柱設置後、支柱にチャンネルをナベビス4×16で取り付けます。

注) ナベビスで取り付ける際、予め、電動ドリルなどで下穴を開けてから電動ドライバーで取り付けます。
下穴径 (3, 2mm)

ナベビス4×16
チャンネル取付及びビス位置

(胴縁の位置を確認しビス位置を決めて下さい。)

注) 表示寸法に付いては、目安になります。

③

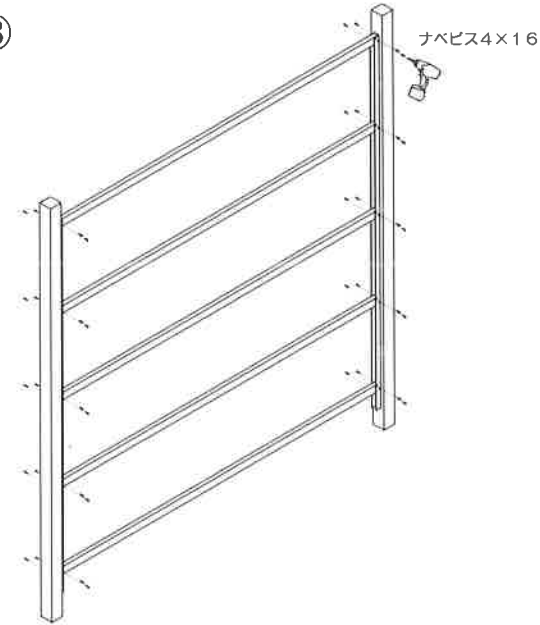

③ チャンネルに胴縁をナベビス4×16で取り付けます。
取り付け位置に付いては、図番2/5を参考にしてください。

ナベビスは、表裏対角線上に止めて下さい。
胴縁1本につき、ナベビス8本

注) ナベビスで取り付ける際、予め、電動ドリルなどで下穴を開けてから電動ドライバーで取り付けます。
下穴径 (3, 2mm)

④

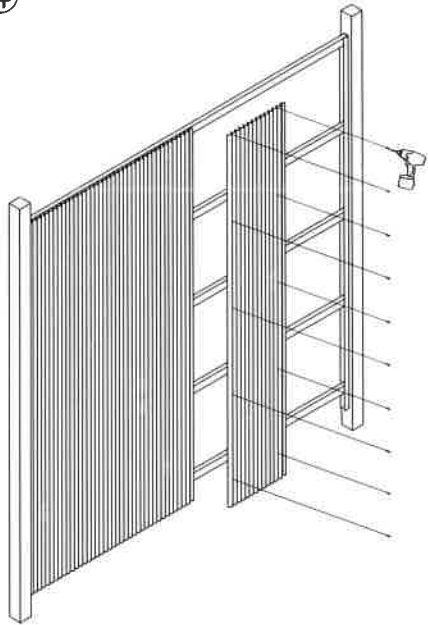

④ 御簾垣パネルを、縦方向に
ナベビス小頭4×16（胴縁の位置）
で取り付けます。

注) ナベビスで取り付けの際、予め、電動ドリルなどで
下穴を開けてから電動ドライバーで取り付けます。
下穴径（3.2mm）

⑤

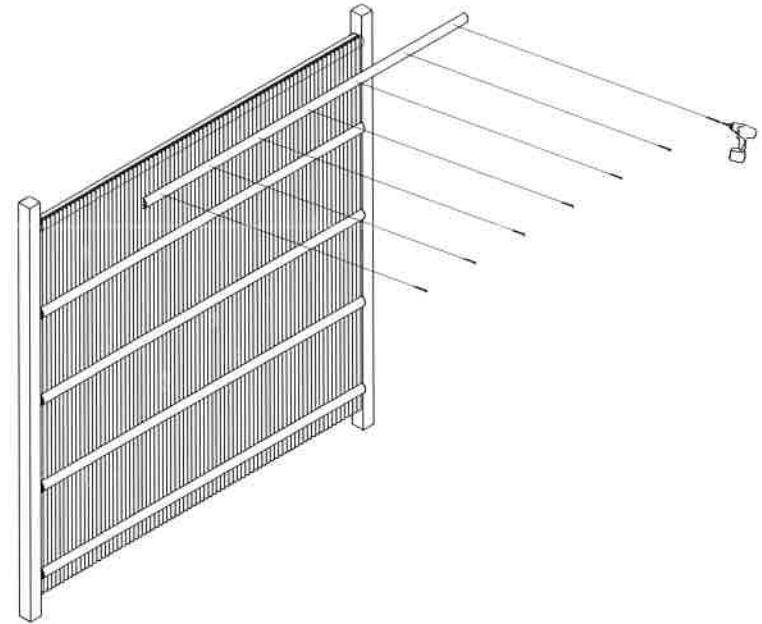

⑤ 胴縁の位置に押え竹#50 2本足をナベビス4×50で
取り付けます。
（ナベビス4×50は、両端以外飾り紐の位置になります。）

注) ナベビスで取り付けの際、予め、電動ドリルなどで
下穴を開けてから電動ドライバーで取り付けます。
下穴径（3.2mm）

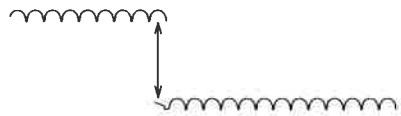

御簾垣パネルのジョイント部分に
御簾垣パネルを重ねて取り付けます。

ジョイント部分

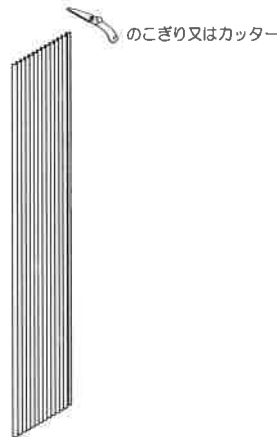

御簾垣パネルを取り付けの際、
最終パネルは、設置寸法に合わ
せてのこぎり又はカッター等で
不要の部分を切断してください

⑥

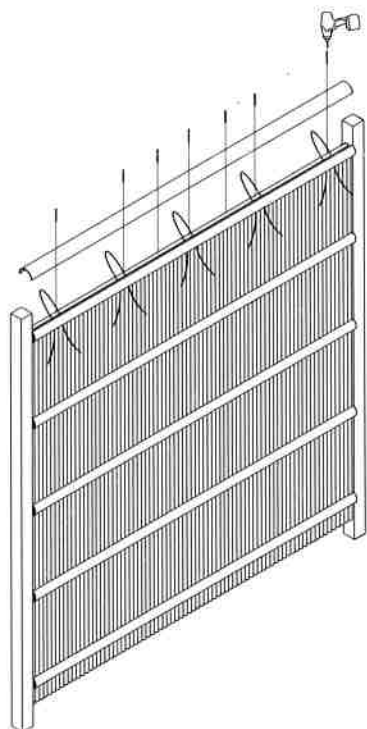

⑥ 胴縁20にプラ冠竹#70をかぶせ
ナベビス4×50で取り付けます。

注) ナベビスで取り付ける際、予め、電動ドリルなどで
下穴を開けてから電動ドライバーで取り付けます。
下穴径(3.2mm)

⑦

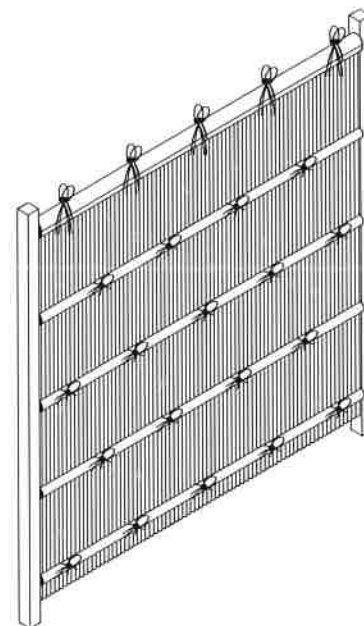

注) プラ冠竹#70をかぶせる前に 予め
プラ押え竹#50 2本足と御簾垣パネル
の隙間にポリ繩を通してください。



両面の場合

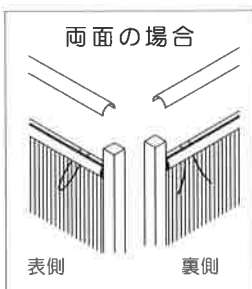

表側

裏側

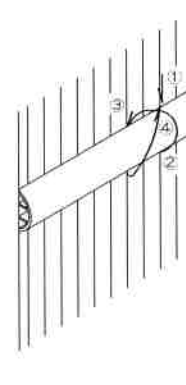

プラ押え竹#50 2本足の固定ビスの位置
にポリ繩を結びます。

(両面の場合、表裏別々に結びます。)